

## FM/AM Compact Disc Player

---

Operating Instructions

GB

---

Manual de instrucciones

ES

To switch the FM/AM tuning step, see page 6.  
To cancel the demonstration (DEMO) display, see page 10.

Para cambiar el paso de sintonización de FM/AM, consulta la página 6.  
Para cancelar la pantalla de demostración (DEMO), consulte la página 11.



Be sure to install this unit in the dashboard of the car for safety.  
For installation and connections, see the supplied installation/connections manual.

#### Laser Diode Properties

- Emission Duration: Continuous
  - Laser Output: Less than 53.3  $\mu\text{W}$
- (This output is the value measurement at a distance of 200 mm from the objective lens surface on the Optical Pick-up Block with 7 mm aperture.)

#### **Note on the lithium battery**

Do not expose the battery to excessive heat such as direct sunlight, fire or the like.

#### **Warning if your car's ignition has no ACC position**

Be sure to set the AUTO OFF function (page 10). The unit will shut off completely and automatically in the set time after the unit is turned off, which prevents battery drain. If you do not set the AUTO OFF function, press and hold OFF until the display disappears each time you turn the ignition off.

---

## Table of Contents

Guide to Parts and Controls . . . . .	4
---------------------------------------	---

---

## Getting Started

Detaching the Front Panel . . . . .	5
Switching the FM/AM Tuning Step (for non-Argentine models) . . . . .	6
Setting the Clock . . . . .	6
Connecting a USB Device . . . . .	6
Connecting Other Portable Audio Device . . . . .	6

---

## Listening to the Radio

Listening to the Radio . . . . .	7
Using Radio Data System (RDS) . . . . .	7

---

## Playback

Playing a Disc . . . . .	8
Playing a USB Device . . . . .	8
Searching and Playing Tracks . . . . .	9

---

## Settings

Canceling the DEMO Mode . . . . .	10
Basic Setting Operation . . . . .	10
GENERAL Setup . . . . .	10
SOUND Setup . . . . .	11
EQ3 PRESET . . . . .	11
EQ3 SETTING . . . . .	11
DISPLAY Setup . . . . .	11

---

## Additional Information

Precautions . . . . .	12
Maintenance . . . . .	13
Specifications . . . . .	13
Troubleshooting . . . . .	14

# Guide to Parts and Controls

## Main unit

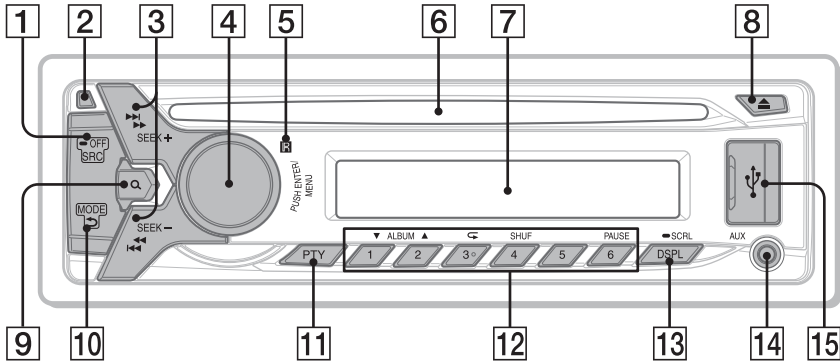

The number 3/↺ (repeat) button has a tactile dot.

- 1 SRC (source)**  
Turn on the power.  
Change the source.  
**-OFF**  
Press and hold for 1 second to turn off the power.  
Press and hold for more than 2 seconds to turn off the power and the display. If the unit is turned off and the display disappears, it is unable you to operate with the remote.
- 2 Front panel release button**
- 3 SEEK +/-**  
Tune in radio stations automatically.  
Press and hold to tune manually.  
**◀◀/▶▶ (prev/next) ◀◀/▶▶ (reverse/fast-forward)**
- 4 Control dial**  
Rotate to adjust the volume.  
**ENTER**  
Enter the selected item.  
**MENU**  
Open the setup menu.
- 5 Receptor for the remote commander**
- 6 Disc slot**
- 7 Display window**
- 8 ▲ (disc eject)**
- 9 Q (browse) (page 9)**  
Enter the browse mode during playback.
- 10 ↶ (back)**  
Return to the previous display.  
**MODE (page 7)**
- 11 PTY (program type)**  
Select PTY in RDS.
- 12 Number buttons (1 to 6)**  
Receive stored radio stations. Press and hold to store stations.  
**ALBUM ▼/▲**  
Skip an album for audio device. Press and hold to skip albums continuously.  
**↺ (repeat)**  
**SHUF (shuffle)**  
**PAUSE**
- 13 DSPL (display)**  
Change display items.  
**-SCRL (scroll)**  
Press and hold to scroll a display item.
- 14 AUX input jack**
- 15 USB port**

## RM-X211 Remote

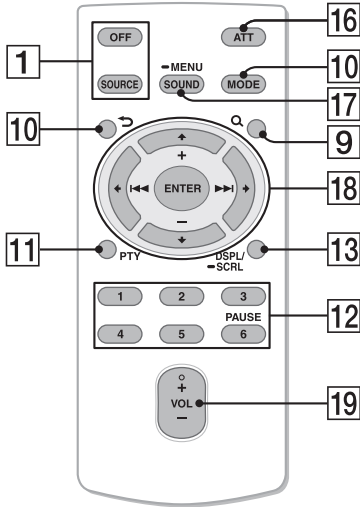

The VOL (volume) + button has a tactile dot.

Remove the insulation film before use.

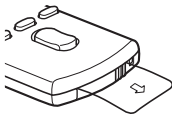

### 16 ATT (attenuate)

Attenuate the sound. Press again to cancel the attenuated sound.

### 17 SOUND

Open the SOUND menu directly.

#### -MENU

Press and hold to open the setup menu.

### 18 ◀ (◀◀)/↑ (+)/↓ (-)/▶ (▶▶)/ENTER

Setup items, etc. can be operated by ◀/↑/↓/▶.

### 19 VOL (volume) +/-

## Getting Started

### Detaching the Front Panel

You can detach the front panel of this unit to prevent theft.

- 1 Press and hold OFF ①.  
The unit is turned off.
- 2 Press the front panel release button ②, then remove the panel by pulling it towards you.

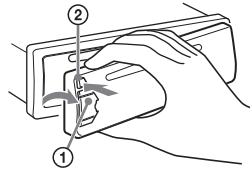

#### Caution alarm

If you turn the ignition switch to the OFF position without detaching the front panel, the caution alarm will sound for a few seconds. The alarm will only sound if the built-in amplifier is used.

### Attaching the front panel

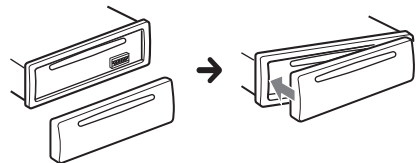

## Switching the FM/AM Tuning Step (for non-Argentine models)

Set the FM/AM tuning step of your country. This setting appears when this unit is turned off.

- 1 Press MENU, rotate the control dial to select [GENERAL], then press it.
- 2 Rotate the control dial to select [TUNER-STP], then press it.
- 3 Rotate the control dial to select from [50K/9K], [100K/10K] or [200K/10K], then press it.

## Setting the Clock

- 1 Press MENU, rotate the control dial to select [GENERAL], then press it.
- 2 Rotate the control dial to select [CLOCK-ADJ], then press it.  
The hour indication flashes.
- 3 Rotate the control dial to set the hour and minute.  
To move the digital indication, press SEEK +/-.
- 4 After setting the minute, press MENU.  
The setup is complete and the clock starts.

To display the clock, press DSPL.

## Connecting a USB Device

- 1 Turn down the volume on the unit.
- 2 Connect the USB device to the unit.

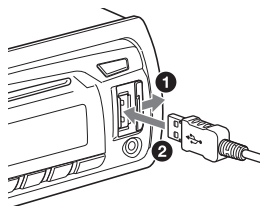

## Connecting Other Portable Audio Device

- 1 Turn off the portable audio device.
- 2 Turn down the volume on the unit.
- 3 Connect the portable audio device to the AUX input jack (stereo mini jack) on the unit with a connecting cord\* (not supplied).

\* Be sure to use a straight type plug.

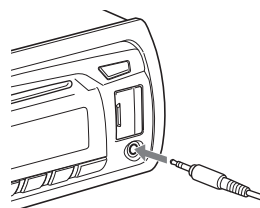

- 4 Press SRC to select [AUX].

### To match the volume level of the connected device to other sources

Start playback of the portable audio device at a moderate volume, and set your usual listening volume on the unit.

Press MENU and rotate the control dial. Select [SOUND] → [AUX VOL] (page 11).

## Listening to the Radio

### Listening to the Radio

Tuning step setting is required (for non-Argentine models) (page 6).

To listen to the radio, press SRC to select [TUNER].

### Storing automatically (BTM)

- 1 Press MODE to change the band (FM1, FM2, FM3, AM1 or AM2).
- 2 Press MENU, rotate the control dial to select [GENERAL], then press it.
- 3 Rotate the control dial to select [BTM], then press it.  
The unit stores stations in order of frequency on the number buttons.

### Tuning

- 1 Press MODE to change the band (FM1, FM2, FM3, AM1 or AM2).
- 2 Perform tuning.  
**To tune manually**  
Press and hold SEEK +/- to locate the approximate frequency, then press SEEK +/- repeatedly to fine adjust to the desired frequency.  
**To tune automatically**  
Press SEEK +/-.  
Scanning stops when the unit receives a station. Repeat this procedure until the desired station is received.

### Storing manually

- 1 While receiving the station that you want to store, press and hold a

number button (1 to 6) to display [MEM].

### Receiving the stored stations

- 1 Select the band, then press a number button (1 to 6).

## Using Radio Data System (RDS)

### Selecting program types (PTY)

Use PTY to display or search for a desired program type.

- 1 Press PTY during FM reception.
- 2 Rotate the control dial until the desired program type appears, then press it.  
The unit starts to search for a station broadcasting the selected program type.

### Type of programs

---

**NEWS** (News), **AFFAIRS** (Current Affairs), **INFO** (Information), **SPORT** (Sports), **EDUCATE** (Education), **DRAMA** (Drama), **CULTURE** (Culture), **SCIENCE** (Science), **VARIED** (Varied), **POP M** (Pop Music), **ROCK M** (Rock Music), **EASY M** (M.O.R. Music), **LIGHT M** (Light classical), **CLASSICS** (Serious classical), **OTHER M** (Other Music), **WEATHER** (Weather), **FINANCE** (Finance), **CHILDREN** (Children's program), **SOCIAL A** (Social Affairs), **RELIGION** (Religion), **PHONE IN** (Phone In), **TRAVEL** (Travel), **LEISURE** (Leisure), **JAZZ** (Jazz Music), **COUNTRY** (Country Music), **NATION M** (National Music), **OLDIES** (Oldies Music), **FOLK M** (Folk Music), **DOCUMENT** (Documentary)

---

## Setting clock time (CT)

The CT data from the RDS transmission sets the clock.

- 1 Set [CT-ON] in GENERAL setup (page 10).

## Playback

### Playing a Disc

- 1 Insert the disc (label side up).

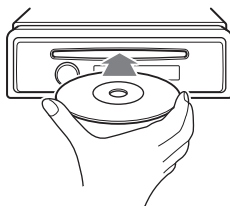

Playback starts automatically.

### Playing a USB Device

MSC (Mass Storage Class)-type USB devices (such as a USB flash drive, digital media player, Android™ phone) compliant with the USB standard can be used.

Depending on the digital media player or Android phone, setting the USB connection mode to MSC is required.

#### Notes

- For details on the compatibility of your USB device, visit the support site on the back cover.
- Playback of the following MP3/WMA files is not supported.
  - lossless compression files
  - copyright-protected files
  - DRM (Digital Rights Management) files
  - Multi-channel audio files

- 1 Connect a USB device to the USB port (page 6).

Playback starts.

If a device is already connected, to start playback, press SRC to select [USB].

- 2 Adjust the volume on this unit.



### To stop playback

Press and hold OFF for 1 second.

### To remove the device

Stop playback, then remove the device.

## Searching and Playing Tracks

### Repeat play and shuffle play

- 1 During playback, press **↶** (repeat) for repeat play, or **SHUF** for shuffle play.
- 2 Press **↶** (repeat) or **SHUF** repeatedly to select the desired repeat or shuffle play mode.  
Playback in selected play mode may take time to start.

Available play modes differ depending on the selected sound source.

### Searching a track by name (Quick-BrowZer™)

- 1 During CD or USB playback, press **Q** (browse)\* to display the list of search categories.  
When the track list appears, press **↵** (back) repeatedly.  
  
\* During playback, press **Q** (browse) for more than 2 seconds to directly return to the beginning of the category list.
- 2 Rotate the control dial to select the desired search category, then press it to confirm.

- 3 Repeat step 2 to search the desired track.

Playback starts.

### To exit the Quick-BrowZer mode

Press **Q** (browse).

### Searching by skip items (Jump mode)

- 1 Press **Q** (browse)
- 2 Press **SEEK +**.
- 3 Rotate the control dial to select the item.  
The list is jumped in steps of 10% of the total number of items.
- 4 Press **ENTER** to return to the Quick-BrowZer mode.  
The selected item appears.
- 5 Rotate the control dial to select the desired item, then press it.  
Playback starts.

### Canceling the DEMO Mode

You can cancel the demonstration display which appears while this unit is turned off.

- 1 Press MENU, rotate the control dial to select [DISPLAY], then press it.**
- 2 Rotate the control dial to select [DEMO], then press it.**
- 3 Rotate the control dial to select [DEMO-OFF], then press it.**  
The setting is complete.
- 4 Press ↵ (back) twice.**  
The display returns to normal reception/play mode.

### Basic Setting Operation

You can set items in the menu to the following procedure.

The following items can be set depending on the source and setting.

- 1 Press MENU.**
- 2 Rotate the control dial to select the setup category, then press it.**  
Setup categories are follows:
  - GENERAL setup (page 10)
  - SOUND setup (page 11)
  - DISPLAY setup (page 11)
- 3 Rotate the control dial to select the options, then press it.**

#### To return to the previous display

Press ↵ (back).

### GENERAL Setup

---

**CLOCK-ADJ** (Clock Adjust) (page 6)

---

**TUNER-STP** (Tuner Step) (page 6)  
(Available only for non-Argentine models and when the unit is turned off.)

---

**CAUT ALM** (Caution Alarm)  
Activates the caution alarm: [ON], [OFF] (page 5). (Available only when the unit is turned off.)

---

**BEEP**  
Activates the beep sound: [ON], [OFF].

---

**AUTO OFF**  
Shuts off automatically after a desired time when the unit is turned off: [NO], [30S] (30 seconds), [30M] (30 minutes), [60M] (60 minutes).

---

**AUX-A** (AUX Audio)  
Activates the AUX source display: [ON], [OFF]. (Available only when the unit is turned off.)

---

**CT** (Clock Time)  
Activates the CT function: [ON], [OFF].

---

**BTM** (page 7)

---

---

## SOUND Setup

---

### EQ3 PRESET

Selects an equalizer curve from the following equalizer curves or off: [XPLOD], [VOCAL], [EDGE], [CRUISE], [SPACE], [GRAVITY] (except India model), [BOLLYWD] (India model only), [CUSTOM], [OFF].

The equalizer curve setting can be memorized for each source.

---

### EQ3 SETTING

Sets [CUSTOM] of EQ3.

Selects the equalizer settings: [LOW], [MID], [HIGH].

To restore the factory-set equalizer curve, press and hold ENTER before the setting is complete.

---

### BALANCE

Adjusts the sound balance: [RIGHT-15] – [CENTER] – [LEFT-15].

---

### FADER

Adjusts the relative level: [FRONT-15] – [CENTER] – [REAR-15].

---

### LOUDNESS (Dynamic Loudness)

Reinforces bass and treble for clear sound at low volume levels: [ON], [OFF].

---

### SW LEVEL (Subwoofer Level)

Adjusts the subwoofer volume level: [+2 dB] - [0 dB] - [-2 dB].

---

### AUX VOL (AUX Volume Level)

Adjusts the volume level for each connected auxiliary device: [+18 dB] - [0 dB] - [-8 dB].  
This setting negates the need to adjust the volume level between sources.

---

---

## DISPLAY Setup

---

### DEMO (Demonstration)

Activates the demonstration: [ON], [OFF].

---

### BLK OUT (Black Out)

Turns off the illumination automatically for any source (e.g., during radio reception/ CD playback, etc.) if no operation is performed for 5 seconds: [ON], [OFF].

To turn the light back on, press any button on the unit or the remote commander.

---

### DIMMER

Changes the display brightness: [ON], [OFF].

---

### ILLUM (Illumination)

Changes the illumination color: [1], [2]. (Available only for Argentine models.)

---

### AUTO SCR (Auto Scroll)

Scrolls long items automatically: [ON], [OFF].

---

### M.DISPLAY (Motion Display)

Shows moving patterns: [ON], [OFF].

---

## Additional Information

### Precautions

- Cool off the unit beforehand if your car has been parked in direct sunlight.
- Do not leave the front panel or audio devices brought in inside the car, or it may cause malfunction due to high temperature in direct sunlight.
- Power antenna (aerial) extends automatically.

### Moisture condensation

Should moisture condensation occur inside the unit, remove the disc and wait for about an hour for it to dry out; otherwise the unit will not operate properly.

### To maintain high sound quality

Do not splash liquid onto the unit or discs.

### Notes on discs

- Do not expose discs to direct sunlight or heat sources such as hot air ducts, nor leave it in a car parked in direct sunlight.
- Before playing, wipe the discs with a cleaning cloth from the center out. Do not use solvents such as benzine, thinner, commercially available cleaners.
- This unit is designed to play back discs that conform to the Compact Disc (CD) standard. DualDiscs and some of the music discs encoded with copyright protection technologies do not conform to the Compact Disc (CD) standard, therefore, these discs may not be playable by this unit.
- Discs that this unit CANNOT play
  - Discs with labels, stickers, or sticky tape or paper attached. Doing so may cause a malfunction, or may ruin the disc.



- Discs with non-standard shapes (e.g., heart, square, star). Attempting to do so may damage the unit.
- 8 cm (3 1/4 in) discs.

### Notes on CD-R/CD-RW discs

- The maximum number of: (CD-R/CD-RW only)
  - folders (albums): 150 (including root folder)
  - files (tracks) and folders: 300 (may less than 300 if folder/file names contain many characters)
  - displayable characters for a folder/file name: 32 (Joliet)/64 (Romeo)
- If the multi-session disc begins with a CD-DA session, it is recognized as a CD-DA disc, and other sessions are not played back.
- Discs that this unit CANNOT play
  - CD-R/CD-RW of poor recording quality.
  - CD-R/CD-RW recorded with an incompatible recording device.
  - CD-R/CD-RW which is finalized incorrectly.
  - CD-R/CD-RW other than those recorded in music CD format or MP3 format conforming to ISO9660 Level 1/Level 2, Joliet/Romeo or multi-session.

### Playback order of MP3/WMA files

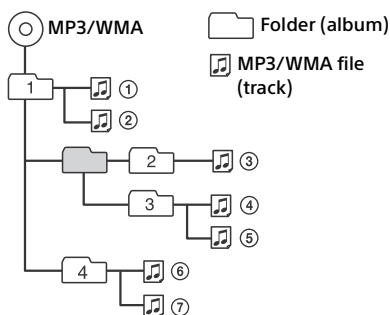

If you have any questions or problems concerning your unit that are not covered in this manual, consult your nearest Sony dealer.

# Maintenance

## Replacing the lithium battery of the remote commander

When the battery becomes weak, the range of the remote commander becomes shorter. Replace the battery with a new CR2025 lithium battery. Use of any other battery may present a risk of fire or explosion.

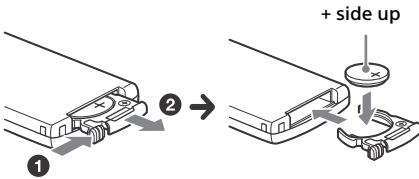

### Notes on the lithium battery

- Keep the lithium battery out of the reach of children. Should the battery be swallowed, immediately consult a doctor.
- Wipe the battery with a dry cloth to assure a good contact.
- Be sure to observe the correct polarity when installing the battery.
- Do not hold the battery with metallic tweezers, otherwise a short-circuit may occur.

### WARNING

Battery may explode if mistreated.  
Do not recharge, disassemble, or dispose of in fire.

## Cleaning the connectors

The unit may not function properly if the connectors between the unit and the front panel are not clean. In order to prevent this, detach the front panel (page 5) and clean the connectors with a cotton swab. Do not apply too much force. Otherwise, the connectors may be damaged.

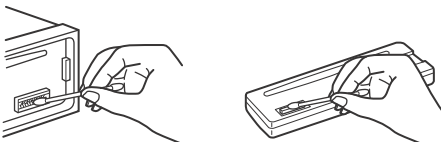

## Notes

- For safety, turn off the ignition before cleaning the connectors, and remove the key from the ignition switch.
- Never touch the connectors directly with your fingers or with any metal device.

# Specifications

## Tuner section

### FM

Tuning range:

- For non-Argentine models:
  - 87.5 - 108.0 MHz (at 50 kHz step)
  - 87.5 - 108.0 MHz (at 100 kHz step)
  - 87.5 - 107.9 MHz (at 200 kHz step)

For Argentine models:

- 87.5 - 107.9 MHz

FM tuning step (for non-Argentine models):

- 50 kHz/100 kHz/200 kHz switchable

Antenna (aerial) terminal:

External antenna (aerial) connector

Intermediate frequency: 25 kHz

Usable sensitivity: 8 dBf

Selectivity: 75 dB at 400 kHz

Signal-to-noise ratio: 80 dB (stereo)

Separation: 50 dB at 1 kHz

Frequency response: 20 - 15,000 Hz

### AM

Tuning range:

For non-Argentine models:

- 531 - 1,602 kHz (at 9 kHz step)
- 530 - 1,710 kHz (at 10 kHz step)

For Argentine models:

- 530 - 1,710 kHz

AM tuning step (for non-Argentine models):

- 9 kHz/10 kHz switchable

Antenna (aerial) terminal:

External antenna (aerial) connector

Intermediate frequency:

For non-Argentine models:

- 9,124.5 kHz or 9,115.5 kHz/4.5 kHz (at 9 kHz step)
- 9,115 kHz or 9,125 kHz/5 kHz (at 10 kHz step)

For Argentine models:

- 9,115 kHz or 9,125 kHz/5 kHz

Sensitivity: 26  $\mu$ V

## CD Player section

Signal-to-noise ratio: 95 dB  
Frequency response: 10 – 20,000 Hz  
Wow and flutter: Below measurable limit  
Corresponding codec:  
MP3 (.mp3), and WMA (.wma)

## USB Player section

Interface: USB (Full-speed)  
Maximum current: 500 mA  
The maximum number of recognizable data:  
folders (albums): 128  
files (tracks) per folder: 512  
Corresponding codec:  
MP3 (.mp3), and WMA (.wma)

## Power amplifier section

Output: Speaker outputs  
Speaker impedance: 4 – 8 ohms  
Maximum power output: 55 W × 4 (at 4 ohms)

## General

Outputs:

- Audio outputs terminal (rear, sub)
- Power antenna (aerial)/Power amplifier control terminal (REM OUT)

Inputs:

- Remote controller input terminal
- Antenna (aerial) input terminal
- AUX input jack (stereo mini jack)
- USB port

Power requirements: 12 V DC car battery  
(negative ground (earth))

Dimensions:

Approx. 178 mm × 50 mm × 177 mm  
(7 1/8 in × 2 in × 7 in) (w/h/d)

Mounting dimensions:

Approx. 182 mm × 53 mm × 160 mm  
(7 1/4 in × 2 1/8 in × 6 5/16 in) (w/h/d)

Mass: Approx. 1.2 kg (2 lb 11 oz)

Package contents:

- Main unit (1)
- Remote commander (1) : RM-X211
- Parts for installation and connections (1 set)

Your dealer may not handle some of the above listed accessories. Please ask the dealer for detailed information.

Design and specifications are subject to change without notice.

## Copyrights

Quick-BrowZer is a trademark of Sony Corporation.

Windows Media is either a registered trademark or trademark of Microsoft Corporation in the United States and/or other countries.

This product is protected by certain intellectual property rights of Microsoft Corporation. Use or distribution of such technology outside of this product is prohibited without a license from Microsoft or an authorized Microsoft subsidiary.

MPEG Layer-3 audio coding technology and patents licensed from Fraunhofer IIS and Thomson.

Android is a trademark of Google Inc. Use of this trademark is subject to Google Permissions.

## Troubleshooting

The following checklist will help you remedy problems you may encounter with your unit. Before going through the checklist below, check the connection and operating procedures.

For details on using the fuse and removing the unit from the dashboard, refer to the installation/connections manual supplied with this unit.

If the problem is not solved, visit the support site on the back cover.

### General

**No power is being supplied to the unit.**

- If the unit is turned off and the display disappears, the unit cannot be operated with the remote commander.
  - Turn on the unit.

**No sound.**

- The position of the fader control [FADER] is not set for a 2-speaker system.

---

**No beep sound.**

- An optional power amplifier is connected and you are not using the built-in amplifier.

---

**The contents of the memory have been erased.**

- The power supply lead or battery has been disconnected or not connected properly.

---

**Stored stations and correct time are erased.****The fuse has blown.****Makes a noise when the position of the ignition is switched.**

- The leads are not matched correctly with the car's accessory power connector.

---

**During playback or reception, the demonstration mode starts.**

- If no operation is performed for 5 minutes with [DEMO-ON] set, the demonstration mode starts.
  - Set [DEMO-OFF] (page 11).

---

**The display disappears from/does not appear in the display window.**

- The dimmer is set to [DIM-ON] (page 11).
- The display disappears if you press and hold OFF.
  - Press OFF on the unit until the display appears.
- The connectors are dirty (page 13).

---

**The display disappears while the unit is operating.**

- The Black Out function is set to on (page 11).

---

**The operation buttons do not function.****The disc will not eject.**

- Press DSPL and ↶ (back)/MODE for more than 2 seconds to reset the unit. The contents stored in memory are erased. For your safety, do not reset the unit while you are driving.

---

**Radio reception****Stations cannot be received.****The sound is hampered by noises.**

- The connection is not correct.
  - If your car has built-in radio antenna (aerial) in the rear/side glass, connect an REM OUT lead (blue/white striped) or accessory power supply lead (red) to the power supply lead of a car's antenna (aerial) booster.
  - Check the connection of the car antenna (aerial).
  - If the auto antenna (aerial) will not extend, check the connection of the power antenna (aerial) control lead.
- The tuning step setting has been erased.
  - Set the tuning step again (page 6).

---

**Preset tuning is not possible.**

- The broadcast signal is too weak.

---

**RDS****PTY displays [- - - - -].**

- The current station is not an RDS station.
- RDS data has not been received.
- The station does not specify the program type.

---

**CD playback****The disc does not play back.**

- Defective or dirty disc.
- The CD-R/CD-RW is not for audio use (page 12).

---

**MP3/WMA files cannot be played back.**

- The disc is incompatible with the MP3/WMA format and version. For details on playable discs and formats, visit the support site.

---

**MP3/WMA files take longer to play back than others.**

- The following discs take a longer time to start playback.
  - A disc recorded with a complicated tree structure.
  - A disc recorded in Multi Session.
  - A disc to which data can be added.

---

**The sound skips.**

- Defective or dirty disc.

---

## USB playback

---

### You cannot play back items via a USB hub.

- This unit cannot recognize USB devices via a USB hub.

---

### A USB device takes longer to play back.

- The USB device contains files with a complicated tree structure.

---

### The sound is intermittent.

- The sound may be intermittent at a high-bit-rate of more than 320 kbps.

---

## Error displays/Messages

---

### ERROR

- The disc is dirty or inserted upside down.
  - Clean or insert the disc correctly.
- A blank disc has been inserted.
- The disc cannot play due to a problem.
  - Insert another disc.
- USB device was not automatically recognized.
  - Connect it again.
- Press ▲ to remove the disc.

---

### HUB NO SUPRT (hubs not supported)

- USB hub is not supported on this unit.

---

### NO DEV (no device)

- [USB] is selected as source without a USB device connected. A USB device or a USB cable has been disconnected during playback.
  - Be sure to connect a USB device and USB cable.

---

### NO MUSIC

- The disc or USB device does not contain a music file.
  - Insert a music CD.
  - Connect a USB device with a music file in it.

---

### OVERLOAD

- USB device is overloaded.
  - Disconnect the USB device, then change the source by pressing SRC.
  - The USB device has a fault, or an unsupported device is connected.

---

### PUSH EJT (push eject)

- The disc cannot be ejected.
  - Press ▲ (eject).

---

### READ

- The unit is reading all track and album information on the disc.
  - Wait until reading is complete and playback starts automatically. Depending on the disc structure, it may take more than a minute.

---

### USB NO SUPRT (USB not supported)

- The connected USB device is not supported.
  - For details on the compatibility of your USB device, visit the support site.

---

### [LLLLL] or [rrrrr]

- During reverse or fast-forward, you have reached the beginning or the end of the disc and you cannot go any further.

---

### [—]

- The character cannot be displayed.

If these solutions do not help improve the situation, consult your nearest Sony dealer. If you take the unit to be repaired because of CD playback trouble, bring the disc that was used at the time the problem began.





## **AUTOESTEREO DIGITAL AM/FM CON REPRODUCTOR DE DISCO COMPACTO**

POR FAVOR LEA DETALLADAMENTE ESTE MANUAL DE INSTRUCCIONES ANTES DE CONECTAR Y OPERAR ESTE EQUIPO. RECUERDE QUE UN MAL USO DE SU APARATO PODRÍA ANULAR LA GARANTÍA.

Asegúrese de instalar esta unidad en el tablero del automóvil por razones de seguridad. Para realizar la instalación y las conexiones, consulte el manual de instalación y conexiones suministrado.

Propiedades del diodo láser

- Duración de la emisión: continua
- Potencia del láser: menos de 53,3  $\mu\text{W}$  (esta potencia es la medición del valor a una distancia de 200 mm de la superficie de la lente del objetivo en el Bloque óptico con una abertura de 7 mm)

### **Nota sobre la pila de litio**

No exponga la pila a fuentes de calor excesivo como luz solar directa, fuego o similar.

### **Advertencia: si el encendido del automóvil no dispone de una posición ACC**

Asegúrese de ajustar la función AUTO OFF (página 11). La unidad se apagará completa y automáticamente en el tiempo establecido después de apagarla, lo cual evita que se agote la batería. Si no ajusta la función AUTO OFF, mantenga presionado OFF hasta que se apague la pantalla cada vez que apague el motor.

---

## Tabla de contenidos

Guía para las partes y los controles . . . . .	4
--	---

---

## Procedimientos iniciales

Extracción del panel frontal . . . . .	6
Cambio del paso de sintonización de FM/AM (para modelos que no son de Argentina) . . . . .	6
Ajuste del reloj . . . . .	6
Conexión de un dispositivo USB . . . . .	7
Conexión de otro dispositivo de audio portátil . . . . .	7

---

## Escuchar la radio

Escuchar la radio . . . . .	8
Usar el RDS (Sistema de datos de radio) . . .	8

---

## Reproducción

Reproducción de un disco . . . . .	9
Reproducción de un dispositivo USB . . . . .	9
Búsqueda y reproducción de pistas . . . . .	10

---

## Ajustes

Cancelación del modo DEMO . . . . .	11
Operación básica de ajustes . . . . .	11
Configuración GENERAL . . . . .	11
Configuración SOUND . . . . .	12
EQ3 PRESET . . . . .	12
EQ3 SETTING . . . . .	12
Configuración DISPLAY . . . . .	12

---

## Información complementaria

Precauciones . . . . .	13
Mantenimiento . . . . .	14
Especificaciones . . . . .	14
Solución de problemas . . . . .	16

# Guía para las partes y los controles

## Unidad principal

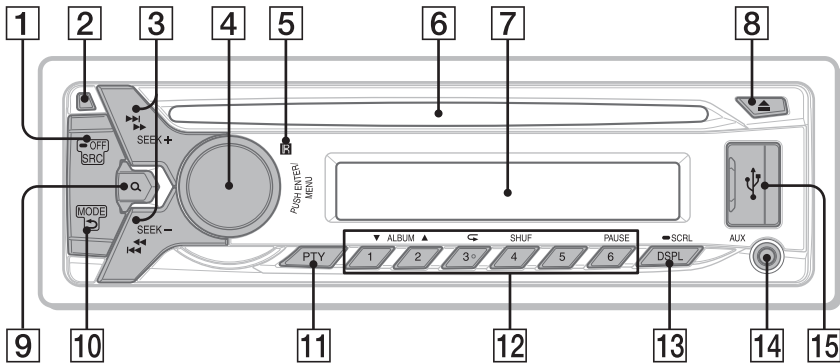

El botón con el número 3/↺ (repetir) tiene un punto sensible al tacto.

### 1 SRC (fuente)

Para encender la unidad.  
Para cambiar la fuente.

#### -OFF

Manténgalo presionado durante 1 segundo para apagar la unidad.  
Manténgalo presionado durante más de 2 segundos para apagar la unidad y la pantalla.  
Si la unidad está apagada y la pantalla desaparece, no se puede operar con el control remoto.

### 2 Botón de liberación del panel frontal

### 3 SEEK +/-

Para sintonizar emisoras de radio en forma automática. Manténgalo presionado para sintonizarlas en forma manual.

◀◀/▶▶ (anterior / siguiente)

◀◀/▶▶ (retroceso / avance rápido)

### 4 Selector de control

Gírelo para ajustar el volumen.

#### ENTER

Para ingresar el elemento seleccionado.

#### MENU

Para abrir el menú de configuración.

### 5 Receptor del control remoto

### 6 Ranura del disco

### 7 Visualizador

### 8 ▲ (expulsar disco)

### 9 Q (navegar) (página 10)

Para entrar al modo de navegación durante la reproducción.

### 10 ↶ (volver)

Para volver a la pantalla anterior.

#### MODE (página 8)

### 11 PTY (Tipos de programa)

Para seleccionar los PTY en RDS.

### 12 Botones numéricos (de 1 a 6)

Para recibir las emisoras almacenadas. Manténgalo presionado para almacenarlas en forma manual.

#### ALBUM ▼/▲

Para saltarse un álbum en el dispositivo de audio. Manténgalo apretado para saltar álbumes en forma continua.

#### ↺ (repetir)

#### SHUF (aleatorio)

#### PAUSE

### 13 DSPL (pantalla)

Para moverse entre los elementos de pantalla.

#### -SCRL (desplazamiento)

Manténgalo apretado para desplazarse a un elemento de pantalla.

### 14 Toma de entrada AUX

### 15 Puerto USB

## Control remoto RM-X211

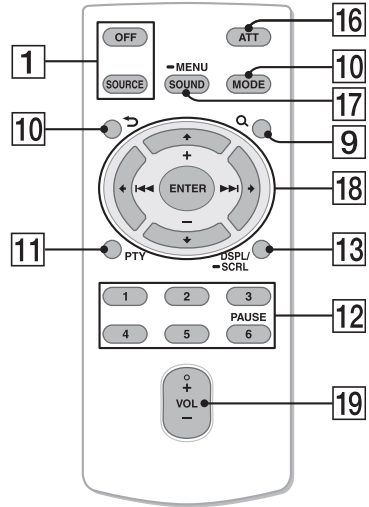

El botón VOL (volumen) + tiene un punto sensible al tacto.

Retire la película de aislamiento antes del uso.

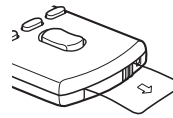

### 16 ATT (atenuar)

Para atenuar el sonido. Presiónelo nuevamente para cancelar el sonido atenuado.

### 17 SOUND

Abra el menú SOUND directamente.

#### -MENU

Manténgalo presionado para abrir el menú de configuración.

### 18 ◀(◀◀)/↑(+)/↓(-)/▶(▶▶)/ENTER

Los elementos de configuración, entre otros, pueden ser operados con ◀/↑/↓/▶.

### 19 VOL (volumen) +/-

## Procedimientos iniciales

### Extracción del panel frontal

Es posible extraer el panel frontal de la unidad para evitar que la roben.

- 1 Mantenga presionado OFF ①.**  
La unidad se apagará.
- 2 Presione el botón de liberación del panel frontal ② y, a continuación, extraiga el panel tirando de él hacia usted.**

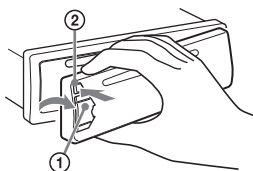

#### Alarma de precaución

Si gira el interruptor de la llave de encendido hasta la posición OFF sin haber extraído el panel frontal, la alarma de precaución sonará durante unos segundos. La alarma sonará solamente si se utiliza el amplificador incorporado.

### Colocación del panel frontal

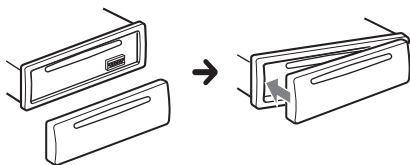

### Cambio del paso de sintonización de FM/AM (para modelos que no son de Argentina)

Configure el intervalo de sintonización de FM/AM de su país. La configuración aparece cuando se apaga la unidad.

- 1 Presione MENU, gire el selector de control para seleccionar [GENERAL] y, a continuación, presiónelo.**
- 2 Gire el selector de control para seleccionar [TUNER-STP] y, a continuación, presiónelo.**
- 3 Gire el selector de control para seleccionar entre [50K/9K], [100K/10K] o [200K/10K] y, a continuación, presiónelo.**

### Ajuste del reloj

- 1 Presione MENU, gire el selector de control para seleccionar [GENERAL] y, a continuación, presiónelo.**
- 2 Gire el selector de control para seleccionar [CLOCK-ADJ] y, a continuación, presiónelo.**  
La indicación de la hora parpadea.
- 3 Gire el selector de control para ajustar la hora y los minutos.**  
Para mover la indicación digital, presione SEEK +/-.
- 4 Una vez ajustados los minutos, presione MENU.**  
El ajuste se completa y el reloj se pone en funcionamiento.

Presione DSPL para mostrar el reloj.

## Conexión de un dispositivo USB

- 1 Baje el volumen de la unidad.
- 2 Conecte el dispositivo USB a la unidad.

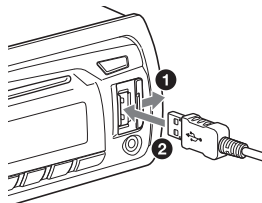

## Coincidencia del nivel de volumen del dispositivo conectado con otras fuentes

Comience la reproducción del dispositivo de audio portátil en un nivel moderado y configure su nivel habitual de volumen en la unidad.

Presione MENU y gire el selector de control. Seleccione [SOUND] → [AUX VOL] (página 12).

## Conexión de otro dispositivo de audio portátil

- 1 Apague el dispositivo de audio portátil.
- 2 Baje el volumen de la unidad.
- 3 Conecte el dispositivo de audio portátil a la toma de entrada AUX (minitoma estéreo) en la unidad con un cable de conexión\* (no suministrado).

\* Asegúrese de utilizar una clavija recta.

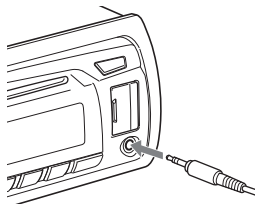

- 4 Presione SRC para seleccionar [AUX].

## Escuchar la radio

### Escuchar la radio

Se debe ajustar el paso de sintonización (para modelos que no son de Argentina) (página 6).

Para escuchar una estación de radio, presione SRC para seleccionar [TUNER].

### Almacenamiento automático (BTM)

- 1 Presione MODE para cambiar la banda de radio (FM1, FM2, FM3, AM1 o AM2).
- 2 Presione MENU, gire el selector de control para seleccionar [GENERAL] y, a continuación, presiónelo.
- 3 Gire el selector de control para seleccionar [BTM] y, a continuación, presiónelo.

La unidad almacena las emisoras en el orden de frecuencia en los botones numéricos.

### Sintonización

- 1 Presione MODE para cambiar la banda de radio (FM1, FM2, FM3, AM1 o AM2).
- 2 Realice la sintonización.  
Para realizar la sintonización manual Mantenga presionado SEEK +/- para ubicar la frecuencia aproximada y, a continuación, presione SEEK +/- repetidas veces para ajustar la frecuencia deseada con mayor precisión.

Para realizar la sintonización automática Presione SEEK +/-.

La búsqueda se detiene cuando la unidad recibe una emisora. Repita este

procedimiento hasta recibir la emisora deseada.

### Almacenamiento manual

- 1 Mientras recibe la emisora que desea almacenar, mantenga presionado un botón numérico (de 1 a 6) hasta que aparezca [MEM].

### Recepción de las emisoras almacenadas

- 1 Seleccione la banda y, a continuación, presione un botón numérico (de 1 a 6).

### Usar el RDS (Sistema de datos de radio)

### Selección de tipos de programa (PTY)

Usar PTY para mostrar o buscar el tipo de programa deseado.

- 1 Presione PTY durante la recepción FM.
- 2 Gire el selector de control hasta que aparezca el tipo de programa deseado y, a continuación, presiónelo.  
La unidad comienza a buscar una estación que emita el tipo de programa seleccionado.



## Tipos de programas

**NEWS** (Noticias), **AFFAIRS** (Temas de actualidad), **INFO** (Información), **SPORT** (Deportes), **EDUCATE** (Educación), **DRAMA** (Drama), **CULTURE** (Cultura), **SCIENCE** (Ciencia), **VARIED** (Variados), **POP M** (Música pop), **ROCK M** (Música rock), **EASY M** (Música de carretera), **LIGHT M** (Clásica ligera), **CLASSICS** (Clásica en serio), **OTHER M** (Otro tipo de música), **WEATHER** (El tiempo), **FINANCE** (Finanzas), **CHILDREN** (Programas infantiles), **SOCIAL A** (Temas de sociedad), **RELIGION** (Religión), **PHONE IN** (Entrada de teléfono), **TRAVEL** (Viajes), **LEISURE** (Ocio), **JAZZ** (Música jazz), **COUNTRY** (Música country), **NATION M** (Música nacional), **OLDIES** (Música de décadas pasadas), **FOLK M** (Música folk), **DOCUMENT** (Documental)

## Ajuste de hora del reloj (CT)

Los datos CT de la transmisión RDS ajustan el reloj.

- 1 Ajuste [CT-ON] en la configuración GENERAL (página 11).

## Reproducción

### Reproducción de un disco

- 1 Inserte el disco (con la etiqueta orientada hacia arriba).

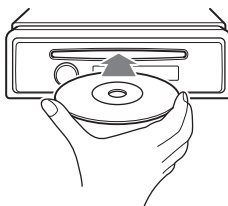

La reproducción se inicia automáticamente.

### Reproducción de un dispositivo USB

Es posible utilizar dispositivos USB de almacenamiento masivo (MSC), como unidades flash USB, reproductores multimedia y teléfonos Android™, que cumplan con el estándar USB.

Según el teléfono Android o reproductor multimedia, se requiere que se le ajuste el modo de conexión USB a MSC.

#### Notas

- Para obtener más información acerca de la compatibilidad del dispositivo USB, visite el sitio web de soporte técnico que figura en la cubierta posterior.
- No es posible reproducir los archivos MP3/WMA que se indican a continuación.
  - archivos con formato de compresión sin pérdida
  - archivos protegidos por derechos de autor
  - archivos DRM (Gestión de derechos digitales)
  - archivos de audio de canales múltiples

- 1 Conecte el dispositivo USB al puerto USB (página 7).**  
Se inicia la reproducción.  
Si ya hay un dispositivo conectado, para comenzar la reproducción, presione SRC para seleccionar [USB].

## 2 Ajuste el volumen de esta unidad.

### Para detener la reproducción



Mantenga presionado OFF durante 1 segundo.

### Para extraer el dispositivo

Detenga la reproducción y extraiga el dispositivo.



## Búsqueda y reproducción de pistas

### Reproducción repetida y aleatoria

- 1 Durante la reproducción, presione**  (repetir), para seleccionar reproducción repetida, o SHUF para reproducción aleatoria.
- 2 Presione**  (repetir) o SHUF varias veces para elegir el modo de reproducción repetido o aleatorio deseado.  
Es posible que la reproducción en el modo de reproducción seleccionado se demore en iniciar.

Los modos de reproducción disponibles varían en función de la fuente de sonido seleccionada.

### Búsqueda de una pista por nombre (Quick-BrowZer™)

- 1 Durante la reproducción de CD o USB, presione Q (navegar)\* para que aparezca la lista de categorías de búsqueda.**  
Cuando aparece la lista de pistas, presione  (volver) varias veces.  
\* Durante la reproducción, presione  (navegar) durante más de 2 segundos para volver directamente al inicio de la lista de categorías.
- 2 Gire el selector de control para seleccionar la categoría de búsqueda deseada y, a continuación, presiónelo para confirmarla.**
- 3 Repita el paso 2 para buscar la pista deseada.**  
Se inicia la reproducción.

**Para salir del modo Quick-BrowZer**  
Presione Q (navegar).

### Búsqueda por salteo de elementos (Modo de omisión)

- 1 Presione Q (navegar)**
- 2 Presione SEEK +.**
- 3 Gire el selector de control para seleccionar el elemento.**  
Se realizan omisiones en pasos del 10 % de la cantidad total de elementos presentes en la lista.
- 4 Presione ENTER para volver al modo Quick-BrowZer.**  
Aparecerá el elemento seleccionado.
- 5 Gire el selector de control para seleccionar el elemento deseado y, a continuación, presiónelo.**  
Se inicia la reproducción.

### Cancelación del modo DEMO

Puede cancelar la pantalla de demostración que aparece mientras la unidad está apagada.

- 1 Presione MENU, gire el selector de control para seleccionar [DISPLAY] y, a continuación, presiónelo.
- 2 Gire el selector de control para seleccionar [DEMO] y, a continuación, presiónelo.
- 3 Gire el selector de control para seleccionar [DEMO-OFF] y, a continuación, presiónelo.  
El ajuste finalizó.
- 4 Presione ↩ (volver) dos veces.  
La pantalla vuelve al modo de recepción/reproducción normal.

### Operación básica de ajustes

Puede ajustar los elementos en el menú con el siguiente procedimiento. Los siguientes elementos pueden ajustarse en función de la fuente y de la configuración.

- 1 Presione MENU.
- 2 Gire el selector de control para seleccionar la categoría de configuración y, a continuación, presiónela.

Las categorías de configuración son las siguientes:

- Configuración GENERAL (página 11)
- Configuración SOUND (página 12)
- Configuración DISPLAY (página 12)

- 3 Gire el selector de control para seleccionar las opciones y, a continuación, presiónelas.

#### Para volver a la pantalla anterior

Presione ↩ (volver).

## Configuración GENERAL

---

**CLOCK-ADJ** (Ajuste del reloj) (página 6)

---

**TUNER-STP** (Intervalo de sintonización) (página 6)

(Solamente está disponible para los modelos que no son de Argentina y cuando la unidad está apagada.)

---

**CAUT ALM** (Alarma de precaución)

Activa la alarma de precaución: [ON], [OFF] (página 6). (Solamente está disponible cuando la unidad está apagada.)

---

**BEEP**

Activa el sonido de los pitidos: [ON], [OFF].

---

**AUTO OFF**

Permite apagar la alimentación automáticamente una vez transcurrido un período deseado cuando la unidad está apagada: [NO], [30S] (30 segundos), [30M] (30 minutos), [60M] (60 minutos).

---

**AUX-A** (Audio AUX)

Activa la pantalla de fuente AUX: [ON], [OFF]. (Solamente está disponible cuando la unidad está apagada.)

---

**CT** (Hora del reloj)

Activa la función CT: [ON], [OFF].

---

**BTM** (página 8)

---

---

## Configuración SOUND

---

### EQ3 PRESET

Selecciona una curva del ecualizador de las siguientes curvas del ecualizador o del modo apagado: [XPLOD], [VOCAL], [EDGE], [CRUISE], [SPACE], [GRAVITY] (excepto en modelo indio), [BOLLYWD] (solamente en modelo indio), [CUSTOM], [OFF].

El ajuste de la curva de ecualizador se puede memorizar para cada fuente.

---

### EQ3 SETTING

Establece [CUSTOM] de EQ3.

Permite seleccionar los ajustes de ecualizador: [LOW], [MID], [HIGH].

Para restaurar la curva del ecualizador establecido de fábrica, mantenga presionado ENTER antes de completar la configuración.

---

### BALANCE

Permite ajustar el balance de sonido: [RIGHT-15], [CENTER], [LEFT-15].

---

### FADER

Permite ajustar el nivel relativo: [FRONT-15], [CENTER], [REAR-15].

---

### LOUDNESS (Sonoridad dinámica)

Refuerza los graves y agudos para obtener un sonido claro a niveles de volumen bajos: [ON], [OFF].

---

### SW LEVEL (Nivel del altavoz potenciador de graves)

Permite ajustar el nivel de volumen del altavoz potenciador de graves: [+2 dB], [0 dB], [-2 dB].

---

### AUX VOL (Nivel de volumen AUX)

Permite ajustar el nivel de volumen de cada dispositivo auxiliar conectado: [+18 dB], [0 dB], [-8 dB].

Este ajuste elimina la necesidad de ajustar el nivel de volumen entre fuentes.

---

---

## Configuración DISPLAY

---

### DEMO (Demostración)

Activa la demostración: [ON], [OFF].

---

### BLK OUT (Desactivación de la pantalla)

Permite desactivar la iluminación de una fuente automáticamente (por ejemplo, durante la recepción de radio/reproducción de CD, etc.), si no se efectúa ninguna operación durante 5 segundos: [ON], [OFF].

Para volver a encender la luz, presione cualquier botón de la unidad o del control remoto.

---

### DIMMER

Cambia el brillo de la pantalla: [ON], [OFF].

---

### ILLUM (Iluminación)

Cambia el color de iluminación: [1], [2]. (Solamente está disponible para los modelos de Argentina).

---

### AUTO SCR (Desplazamiento automático)

Permite desplazarse por los elementos de la pantalla automáticamente: [ON], [OFF].

---

### M.DISPLAY (Desplazamiento de indicaciones)

Permite mostrar patrones en movimiento: [ON], [OFF].

---

### Precauciones

- Deje que la unidad se enfríe antes de usarla si el automóvil ha estado estacionado bajo la luz directa del sol.
- No deje el panel frontal o los dispositivos de audio dentro del vehículo o podría causar fallas en el funcionamiento debido a las altas temperaturas bajo la luz directa del sol.
- La antena de alimentación se extiende automáticamente.

### Condensación de humedad

Si se produce condensación de humedad en el interior de la unidad, extraiga el disco y espere una hora aproximadamente hasta que se haya secado por completo la unidad. De lo contrario, la unidad no funcionará correctamente.

### Para mantener una alta calidad de sonido

No derrame ningún tipo de líquido sobre la unidad o los discos.

### Notas sobre los discos

- No exponga los discos a la luz solar directa ni a fuentes de calor como, por ejemplo, conductos de aire caliente, ni los deje en el automóvil estacionado bajo la luz solar directa.
- Antes de reproducir los discos, límpielos con un paño de limpieza. Hágalo desde el centro hacia los bordes. No utilice disolventes como bencina, diluyentes ni productos de limpieza disponibles en el mercado.



- Esta unidad se diseñó para reproducir discos que cumplen con el estándar Compact disc (CD). Los DualDisc y otros discos de música codificados con tecnologías de protección de derechos de autor no cumplen con el estándar Compact disc (CD), por lo que no podrán reproducirse con esta unidad.
- Discos que NO se pueden reproducir en esta unidad
  - Discos con etiquetas, autoadhesivos o cinta adhesiva o papeles adheridos. Si utiliza este tipo de discos, puede provocar una falla de funcionamiento o dañar el disco.
  - Discos con formas no estandarizadas (por ejemplo, formas de corazón, cuadrado o estrella). Si lo intenta, puede dañar la unidad.
  - Discos de 8 cm.

### Notas sobre los discos CD-R/CD-RW

- Número máximo de: (solamente CD-R/CD-RW)
  - carpetas (álbumes): 150 (incluida la carpeta raíz)
  - archivos (pistas) y carpetas: 300 (si los nombres de carpeta o archivo contienen muchos caracteres, este número puede ser inferior a 300)
  - caracteres que se pueden visualizar en el nombre de una carpeta o archivo: 32 (Joliet)/64 (Romeo)
- Si un disco multisesión empieza con una sesión CD-DA, se reconoce como un disco CD-DA y las otras sesiones no se reproducen.
- Discos que NO se pueden reproducir en esta unidad
  - CD-R/CD-RW de calidad de grabación deficiente.
  - CD-R/CD-RW grabados con un dispositivo de grabación no compatible.
  - CD-R/CD-RW no finalizados correctamente.
  - CD-R/CD-RW que no se hayan grabado en formato CD de música o en formato MP3 que cumpla la norma ISO9660 Nivel 1/Nivel 2, Joliet/Romeo o multisesión.

## Orden de reproducción de los archivos MP3/WMA

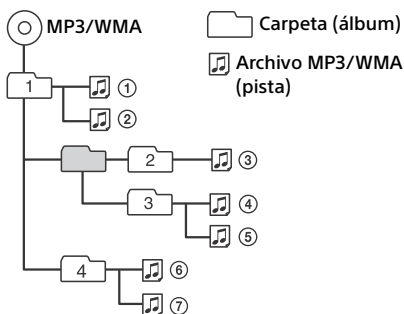

Si desea realizar alguna consulta o solucionar algún problema relativo a la unidad que no se trate en este manual, póngase en contacto con el distribuidor Sony más cercano.

## Mantenimiento

### Sustitución de la pila de litio del control remoto

El alcance del control remoto disminuye a medida que se agota la pila. Sustitúyala por una pila de litio CR2025 nueva. El uso de cualquier otra pila podría provocar un incendio o una explosión.

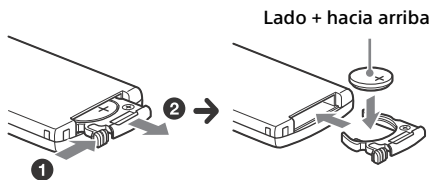

### Notas sobre la pila de litio

- Mantenga la pila de litio fuera del alcance de los niños. Si se ingiere, póngase en contacto inmediatamente con un médico.
- Limpie la pila con un paño seco para garantizar un contacto óptimo.
- Asegúrese de respetar la polaridad al instalarla.
- No sujete la pila con pinzas metálicas, ya que podría producirse un cortocircuito.

## ADVERTENCIA

La pila puede explotar si no se emplea adecuadamente.

No recargue la pila; tampoco la desmonte ni la arroje al fuego.

### Limpieza de los conectores

Es posible que la unidad no funcione correctamente si los conectores entre ésta y el panel frontal están sucios. Para evitar esta situación, extraiga el panel frontal (página 6) y limpie los conectores con un hisopo de algodón. Realice esta operación con suavidad. De lo contrario, los conectores podrían resultar dañados.

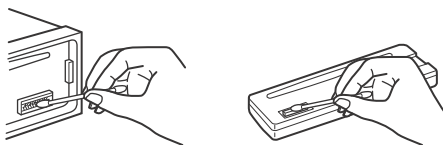

### Notas

- Por razones de seguridad, apague el motor antes de limpiar los conectores y extraiga la llave del interruptor de la llave de encendido.
- No toque nunca los conectores directamente con los dedos ni con ningún dispositivo metálico.

## Especificaciones

### Sección del sintonizador

#### FM

Rango de sintonización:

- Para modelos que no son de Argentina:
  - 87,5 – 108,0 MHz (a intervalos de 50 kHz)
  - 87,5 – 108,0 MHz (a intervalos de 100 kHz)
  - 87,5 – 107,9 MHz (a intervalos de 200 kHz)
- Para modelos de Argentina:
  - 87,5 – 107,9 MHz

Paso de sintonización de FM (para modelos que no son de Argentina):  
50 kHz/100 kHz/200 kHz conmutables

Terminal de antena:

Conector de antena externa

Frecuencia intermedia: 25 kHz

Sensibilidad útil: 8 dBf

Selectividad: de 75 dB a 400 kHz  
Relación señal-ruido: 80 dB (estéreo)  
Separación: de 50 dB a 1 kHz  
Respuesta de frecuencia: 20 – 15 000 Hz

## AM

Rango de sintonización:

Para modelos que no son de Argentina:  
531 – 1 602 kHz (a intervalos de 9 kHz)  
530 – 1 710 kHz (a intervalos de 10 kHz)  
Para modelos de Argentina:  
530 – 1 710 kHz

Paso de sintonización de AM (para modelos que no son de Argentina):  
9 kHz/10 kHz conmutable

Terminal de antena:

Conector de antena externa

Frecuencia intermedia:

Para modelos que no son de Argentina:  
9 124,5 kHz o 9 115,5 kHz/4,5 kHz (a intervalos de 9 kHz)  
9 115 kHz o 9 125 kHz/5 kHz (a intervalos de 10 kHz)

Para modelos de Argentina:  
9 115 kHz o 9 125 kHz/5 kHz

Sensibilidad: 26  $\mu$ V

## Sección del reproductor de CD

Relación señal-ruido: 95 dB  
Respuesta de frecuencia: 10 – 20 000 Hz  
Fluctuación y trémolo: Inferior al límite medible  
Códices correspondientes:  
MP3 (.mp3) y WMA (.wma)

## Sección del reproductor USB

Interfaz: USB (velocidad máxima)  
Corriente máxima: 500 mA  
Cantidad máxima de datos reconocibles:  
carpetas (álbumes): 128  
archivos (pistas) por carpeta: 512  
Códices correspondientes:  
MP3 (.mp3) y WMA (.wma)

## Sección del amplificador de potencia

Salida: salidas de altavoz  
Impedancia de altavoz: 4 – 8  $\Omega$   
Salida de potencia máxima: 55 W  $\times$  4 (a 4  $\Omega$ )

## Generales

Salidas:  
Terminal de salidas de audio (posterior, potenciador de graves)

Antena de alimentación/Terminal de control del amplificador de potencia (REM OUT)

Entradas:

Terminal de entrada del control remoto  
Terminal de entrada de la antena  
Toma de entrada AUX (minitoma estéreo)  
Puerto USB

Requisitos de alimentación: Batería de automóvil de cc 12 V (masa negativa [tierra])

Dimensiones:

Aprox. 178 mm  $\times$  50 mm  $\times$  177 mm  
(an./al./prof.)

Dimensiones de montaje:

Aprox. 182 mm  $\times$  53 mm  $\times$  160 mm  
(an./al./prof.)

Peso: Aprox. 1,2 kg

Contenidos del paquete:

Unidad principal (1)  
Control remoto (1): RM-X211  
Componentes de instalación y conexiones (1 juego)

Es posible que su distribuidor no comercialice algunos de los accesorios que figuran en la lista anterior. Solicite información detallada.

El diseño y las especificaciones están sujetos a cambios sin previo aviso.

## Derechos de autor

Quick-BrowZer es una marca comercial de Sony Corporation.

Windows Media es una marca comercial registrada o una marca comercial de Microsoft Corporation en los EE. UU. y otros países.

Este producto está protegido por los derechos de propiedad intelectual de Microsoft Corporation. Queda prohibido el uso o la distribución de esta tecnología fuera de este producto si no se dispone de una licencia de Microsoft o una división autorizada de Microsoft.

Tecnología de codificación de audio MPEG Layer-3 y patentes bajo licencia de Fraunhofer IIS y Thomson.

Android es una marca comercial de Google Inc. El uso de esta marca comercial está sujeto a Google Permissions.

---

## Solución de problemas

La siguiente lista de comprobación le ayudará a solucionar los problemas que puedan producirse con la unidad.

Antes de consultarla, revise los procedimientos de conexión y de funcionamiento.

Para obtener más detalles acerca de cómo utilizar el fusible y cómo retirar la unidad del tablero, consulte el manual de instalación y de conexiones suministrado con esta unidad. Si el problema no se resuelve, visite el sitio web de soporte técnico que figura en la cubierta posterior.

### Generales

---

#### La unidad no recibe alimentación.

- Si la unidad está apagada y la pantalla desaparece, no se puede operar con el control remoto.
  - Encienda la unidad.

---

#### No se emite el sonido.

- La posición del control de equilibrio [FADER] no está ajustada para un sistema de 2 altavoces.

---

#### No se escuchan pitidos.

- Se encuentra conectado un amplificador de potencia opcional y no está usando el amplificador integrado.

---

#### El contenido de la memoria se borró.

- Se desconectó la batería o el cable de fuente de alimentación, o no están conectados correctamente.

---

#### Las emisoras almacenadas y la hora correcta se borraron.

#### El fusible se fundió.

#### Se escucha un ruido cuando se cambia la posición de la llave de encendido.

- Los cables no se conectaron de forma correcta al conector de alimentación auxiliar del automóvil.

---

#### Durante la reproducción o la recepción, el modo demostración se inicia.

- Si no se realiza ninguna operación durante 5 minutos y la opción [DEMO-ON] está ajustada, se iniciará el modo de demostración.
  - Ajuste [DEMO-OFF] (página 12).

---

#### Las indicaciones desaparecen del visualizador o no aparecen en él.

- El atenuador está ajustado en [DIM-ON] (página 12).
- La pantalla se apaga si mantiene presionado OFF.
  - Presione OFF en la unidad hasta que se ilumine la pantalla.
- Los conectores están sucios (página 14).

---

#### La pantalla se apaga mientras la unidad se encuentra en funcionamiento.

- La función de Desactivación de la pantalla está encendida (página 12).

---

#### Los botones de operación no funcionan.

#### El disco no se expulsa.

- Presionar DSPL y ↵ (volver)/MODE por más de 2 segundos para realizar la restauración de la unidad.  
Los contenidos almacenados en la memoria son eliminados.  
Por su seguridad, no realice la restauración de la unidad mientras maneja.



## Recepción de radio

**No es posible recibir emisoras.**

**Hay ruidos que obstaculizan el sonido.**

- La conexión no es correcta.
  - Si su automóvil cuenta con una antena de radio incluida en el vidrio lateral o posterior, conecte un cable REM OUT (con rayas azules y blancas) o un cable de fuente de alimentación accesorio (rojo) al cable de fuente de alimentación del amplificador de señal de la antena del automóvil.
  - Compruebe la conexión de la antena del automóvil.
  - Si la antena del automóvil no se extiende, compruebe la conexión del cable de control de la antena motorizada.
- Se ha borrado el ajuste del paso de sintonización.
  - Vuelva a ajustar el intervalo de sintonización (página 6).

**No es posible utilizar la sintonización programada.**

- La señal de emisión es demasiado débil.

## RDS

**PTY muestra [- - - - -].**

- La emisora actual no es una emisora RDS.
- No se recibieron datos RDS.
- La emisora no especifica el tipo de programa.

## Reproducción de CD

**No se inicia la reproducción.**

- Disco defectuoso o sucio.
- Los discos CD-R/CD-RW no son para audio (página 13).

**No es posible reproducir archivos MP3/WMA.**

- El disco no es compatible con el formato y la versión de MP3/WMA. Para obtener más información acerca de los discos y formatos que se pueden reproducir, visite el sitio web de soporte técnico en línea.

**Los archivos MP3/WMA tardan más tiempo en reproducirse que los demás.**

- El inicio de la reproducción de los siguientes discos tarda algo más de tiempo.
  - Disco grabado con una estructura de árbol complicada.
  - Disco grabado en Multi Session.
  - Disco al que es posible añadir datos.

**Se producen saltos de sonido.**

- Disco defectuoso o sucio.

## Reproducción USB

**No es posible reproducir elementos a través de un concentrador USB.**

- Esta unidad no puede reconocer dispositivos USB a través de un concentrador USB.

**El dispositivo USB tarda en reproducirse.**

- El dispositivo USB contiene archivos con una estructura de árbol compleja.

**El sonido es discontinuo.**

- Es posible que la discontinuidad del sonido se deba a una tasa alta de bits de más de 320 kbps.

## Mensajes/indicaciones de error

**ERROR**

- El disco está sucio o se insertó al revés.
  - Límpielo o insértelo de forma correcta.
- Se insertó un disco vacío.
- No es posible reproducir el disco debido a un problema.
  - Inserte otro disco.
- El dispositivo USB no ha sido reconocido automáticamente.
  - Conéctelo nuevamente.
- Presione ▲ para extraer el disco.

**HUB NO SUPRT** (No admite concentradores)

- El concentrador USB no es compatible con esta unidad.

**NO DEV** (No hay dispositivo)

- [USB] se selecciona como fuente sin que esté conectado un dispositivo USB. Se ha desconectado un dispositivo USB o un cable USB durante la reproducción.
  - Asegúrese de conectar un dispositivo USB y un cable USB.

---

## NO MUSIC

- El disco o dispositivo USB no contiene ningún archivo de música.
  - Inserte un CD de música.
  - Conecte un dispositivo USB que contenga algún archivo de música.

---

## OVERLOAD

- El dispositivo USB está sobrecargado.
  - Desconecte el dispositivo USB y, a continuación, presione SRC para cambiar la fuente.
  - El dispositivo USB tiene una falla, o se ha conectado un dispositivo incompatible.

---

## PUSH EJT (Presione expulsar)

- No es posible expulsar el disco.
  - Presione ▲ (expulsar).

---

## READ

- La unidad está leyendo toda la información de pistas y de álbumes del disco.
  - Espere hasta que finalice la lectura y se inicie la reproducción automáticamente. Es posible que demore más de un minuto en función de la estructura del disco.

---

## USB NO SUPRT (USB no compatible)

- El dispositivo USB conectado no es compatible.
  - Para obtener más información acerca de la compatibilidad del dispositivo USB, visite el sitio web de soporte técnico.

---

## [L L L L] o [R R R R]

- Durante la operación de retroceso o avance rápido, ha llegado al principio, por lo que no es posible continuar dicha operación.

---

## [—]

- No se puede mostrar el carácter.

Si estas soluciones no ayudan a solucionar el problema, póngase en contacto con el distribuidor Sony más cercano.

Si entrega la unidad para su reparación a causa de problemas en la reproducción de CD, lleve el disco que se utilizó cuando se produjo el problema.



## Support site

If you have any questions or for the latest support information on this product, please visit the web site below:

## Sitio Web de soporte técnico en línea

Para resolver cualquier duda u obtener la información más reciente sobre el soporte técnico de este producto, visite el siguiente sitio Web:

Customers in Latin America/Clientes de Latinoamérica:

**<http://esupport.sony.com/ES/LA/>**

Customers in Pan Asia/Para clientes de Asia y del Pacífico:

**<http://www.sony-asia.com/section/support>**

**<http://www.sony-asia.com/caraudio/>**

