

## FM/MW/SW Compact Disc Player

Operating Instructions

GB

To cancel the demonstration (DEMO) display, see page 10.



Be sure to install this unit in the dashboard of the car for safety.  
For installation and connections, see the supplied installation/connections manual.

#### Laser Diode Properties

- Emission Duration: Continuous
  - Laser Output: Less than 53.3  $\mu\text{W}$
- (This output is the value measurement at a distance of 200 mm from the objective lens surface on the Optical Pick-up Block with 7 mm aperture.)

#### **Note on the lithium battery**

Do not expose the battery to excessive heat such as direct sunlight, fire or the like.

#### **Warning if your car's ignition has no ACC position**

Be sure to set the AUTO OFF function (page 10). The unit will shut off completely and automatically in the set time after the unit is turned off, which prevents battery drain. If you do not set the AUTO OFF function, press and hold OFF until the display disappears each time you turn the ignition off.

---

## Table of Contents

Guide to Parts and Controls.....	4
----------------------------------	---

---

## Getting Started

Detaching the Front Panel.....	5
Setting the Clock.....	6
Connecting a USB Device.....	6
Connecting Other Portable Audio Device.....	6

---

## Listening to the Radio

Listening to the Radio.....	7
Using Radio Data System (RDS).....	8

---

## Playback

Playing a Disc.....	8
Playing a USB Device.....	8
Searching and Playing Tracks.....	9

---

## Settings

Canceling the DEMO Mode.....	10
Basic Setting Operation.....	10
GENERAL Setup.....	10
SOUND Setup.....	11
EQ3 PRESET.....	11
EQ3 SETTING.....	11
DISPLAY Setup.....	11

---

## Additional Information

Precautions.....	12
Maintenance.....	13
Specifications.....	13
Troubleshooting.....	14

# Guide to Parts and Controls

## Main unit

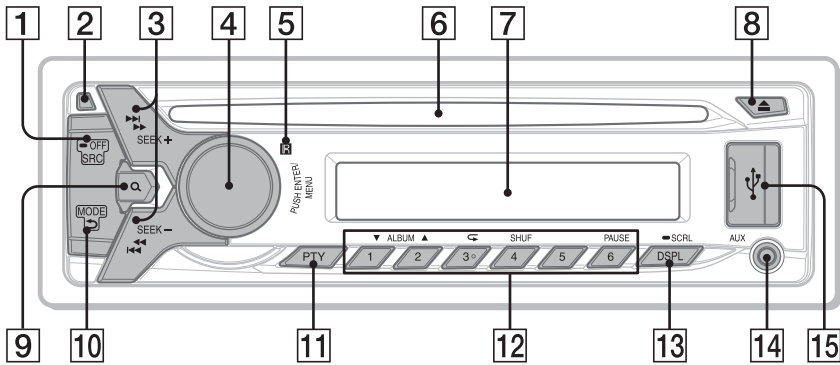

The number 3/↺ (repeat) button has a tactile dot.

- 1 SRC (source)**  
Turn on the power.  
Change the source.  
**-OFF**  
Press and hold for 1 second to turn off the power.  
Press and hold for more than 2 seconds to turn off the power and the display.  
If the unit is turned off and the display disappears, it is unable you to operate with the remote.
- 2 Front panel release button**
- 3 SEEK +/-**  
Tune in radio stations automatically.  
Press and hold to tune manually.  
**◀◀/▶▶ (prev/next) ◀◀/▶▶ (reverse/fast-forward)**
- 4 Control dial**  
Rotate to adjust the volume.  
**ENTER**  
Enter the selected item.  
**MENU**  
Open the setup menu.
- 5 Receptor for the remote commander**
- 6 Disc slot**
- 7 Display window**
- 8 ▲ (disc eject)**
- 9 Q (browse) (page 9)**  
Enter the browse mode during playback.
- 10 ↶ (back)**  
Return to the previous display.  
**MODE (page 7)**
- 11 PTY (program type)**  
Select PTY in RDS.
- 12 Number buttons (1 to 6)**  
Receive stored radio stations. Press and hold to store stations.  
**ALBUM ▼/▲**  
Skip an album for audio device. Press and hold to skip albums continuously.  
**↺ (repeat)**  
**SHUF (shuffle)**  
**PAUSE**
- 13 DSPL (display)**  
Change display items.  
**-SCRL (scroll)**  
Press and hold to scroll a display item.
- 14 AUX input jack**
- 15 USB port**

## RM-X211 Remote

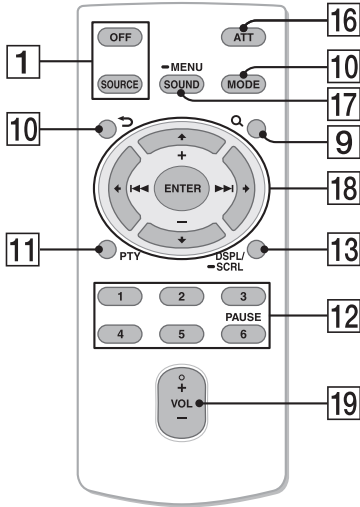

The VOL (volume) + button has a tactile dot.

Remove the insulation film before use.

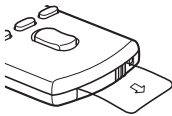

### 16 ATT (attenuate)

Attenuate the sound. Press again to cancel the attenuated sound.

### 17 SOUND

Open the SOUND menu directly.

#### -MENU

Press and hold to open the setup menu.

### 18 ◀ (◀◀)/↑ (+)/↓ (-)/▶ (▶▶)/ENTER

Setup items, etc. can be operated by ◀/↑/↓/▶.

### 19 VOL (volume) +/-

## Getting Started

### Detaching the Front Panel

You can detach the front panel of this unit to prevent theft.

- 1 Press and hold OFF ①.  
The unit is turned off.
- 2 Press the front panel release button ②, then remove the panel by pulling it towards you.

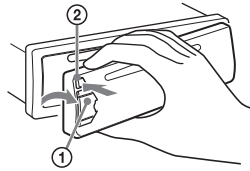

#### Caution alarm

If you turn the ignition switch to the OFF position without detaching the front panel, the caution alarm will sound for a few seconds. The alarm will only sound if the built-in amplifier is used.

### Attaching the front panel

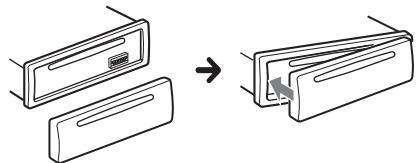

## Setting the Clock

- 1 Press MENU, rotate the control dial to select [GENERAL], then press it.
- 2 Rotate the control dial to select [CLOCK-ADJ], then press it.  
The hour indication flashes.
- 3 Rotate the control dial to set the hour and minute.  
To move the digital indication, press SEEK +/-.
- 4 After setting the minute, press MENU.  
The setup is complete and the clock starts.

To display the clock, press DSPL.

## Connecting a USB Device

- 1 Turn down the volume on the unit.
- 2 Connect the USB device to the unit.

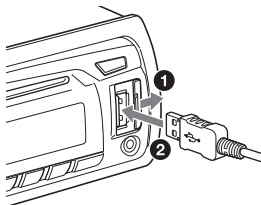

## Connecting Other Portable Audio Device

- 1 Turn off the portable audio device.
- 2 Turn down the volume on the unit.
- 3 Connect the portable audio device to the AUX input jack (stereo mini jack) on the unit with a connecting cord\* (not supplied).

\* Be sure to use a straight type plug.

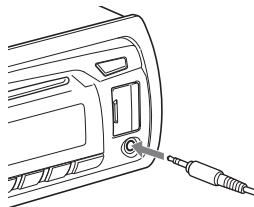

- 4 Press SRC to select [AUX].

### To match the volume level of the connected device to other sources

Start playback of the portable audio device at a moderate volume, and set your usual listening volume on the unit. Press MENU and rotate the control dial. Select [SOUND] → [AUX VOL] (page 11).

## Listening to the Radio

# Listening to the Radio

To listen to the radio, press SRC to select [TUNER].

## Storing automatically (BTM)

- 1 Press MODE to change the band (FM1, FM2, FM3, MW, SW1 or SW2).
- 2 Press MENU, rotate the control dial to select [GENERAL], then press it.
- 3 Rotate the control dial to select [BTM], then press it.  
The unit stores stations in order of frequency on the number buttons.

## Tuning

- 1 Press MODE to change the band (FM1, FM2, FM3, MW, SW1 or SW2).
- 2 Perform tuning.  
**To tune manually**  
Press and hold SEEK +/- to locate the approximate frequency, then press SEEK +/- repeatedly to fine adjust to the desired frequency.  
**To tune automatically**  
Press SEEK +/-.  
Scanning stops when the unit receives a station. Repeat this procedure until the desired station is received.

## Storing manually

- 1 While receiving the station that you want to store, press and hold a number button (1 to 6) to display [MEM].

## Receiving the stored stations

- 1 Select the band, then press a number button (1 to 6).

# Using Radio Data System (RDS)

## Selecting program types (PTY)

Use PTY to display or search for a desired program type.

- 1 Press PTY during FM reception.
- 2 Rotate the control dial until the desired program type appears, then press it.  
The unit starts to search for a station broadcasting the selected program type.

## Type of programs

**NEWS** (News), **AFFAIRS** (Current Affairs), **INFO** (Information), **SPORT** (Sports), **EDUCATE** (Education), **DRAMA** (Drama), **CULTURE** (Culture), **SCIENCE** (Science), **VARIED** (Varied), **POP M** (Pop Music), **ROCK M** (Rock Music), **EASY M** (M.O.R. Music), **LIGHT M** (Light classical), **CLASSICS** (Serious classical), **OTHER M** (Other Music), **WEATHER** (Weather), **FINANCE** (Finance), **CHILDREN** (Children's program), **SOCIAL A** (Social Affairs), **RELIGION** (Religion), **PHONE IN** (Phone In), **TRAVEL** (Travel), **LEISURE** (Leisure), **JAZZ** (Jazz Music), **COUNTRY** (Country Music), **NATION M** (National Music), **OLDIES** (Oldies Music), **FOLK M** (Folk Music), **DOCUMENT** (Documentary)

## Setting clock time (CT)

The CT data from the RDS transmission sets the clock.

- 1 Set [CT-ON] in **GENERAL** setup (page 10).

## Playback

### Playing a Disc

- 1 Insert the disc (label side up).

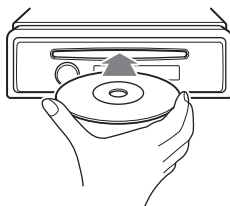

Playback starts automatically.

### Playing a USB Device

MSC (Mass Storage Class)-type USB devices (such as a USB flash drive, digital media player, Android™ phone) compliant with the USB standard can be used.

Depending on the digital media player or Android phone, setting the USB connection mode to MSC is required.

#### Notes

- For details on the compatibility of your USB device, visit the support site (page 16).
- Playback of the following MP3/WMA files is not supported.
  - lossless compression files
  - copyright-protected files
  - DRM (Digital Rights Management) files
  - Multi-channel audio files

- 1 Connect a USB device to the USB port (page 6).  
Playback starts.  
If a device is already connected, to start playback, press SRC to select [USB].
- 2 Adjust the volume on this unit.

#### To stop playback

Press and hold OFF for 1 second.



## To remove the device

Stop playback, then remove the device.

# Searching and Playing Tracks

## Repeat play and shuffle play

- 1** During playback, press **↶** (repeat) for repeat play, or **SHUF** for shuffle play.
- 2** Press **↶** (repeat) or **SHUF** repeatedly to select the desired repeat or shuffle play mode.  
Playback in selected play mode may take time to start.

Available play modes differ depending on the selected sound source.

## Searching a track by name (Quick-BrowZer™)

- 1** During CD or USB playback, press **Q** (browse)\* to display the list of search categories.  
When the track list appears, press **↵** (back) repeatedly.  
  
\* During playback, press **Q** (browse) for more than 2 seconds to directly return to the beginning of the category list.
- 2** Rotate the control dial to select the desired search category, then press it to confirm.
- 3** Repeat step 2 to search the desired track.  
Playback starts.

## To exit the Quick-BrowZer mode

Press **Q** (browse).

## Searching by skip items (Jump mode)

- 1** Press **Q** (browse)
- 2** Press **SEEK +**.
- 3** Rotate the control dial to select the item.  
The list is jumped in steps of 10% of the total number of items.
- 4** Press **ENTER** to return to the Quick-BrowZer mode.  
The selected item appears.
- 5** Rotate the control dial to select the desired item, then press it.  
Playback starts.

### Canceling the DEMO Mode

You can cancel the demonstration display which appears while this unit is turned off.

- 1 Press MENU, rotate the control dial to select [DISPLAY], then press it.**
- 2 Rotate the control dial to select [DEMO], then press it.**
- 3 Rotate the control dial to select [DEMO-OFF], then press it.**  
The setting is complete.
- 4 Press ↵ (back) twice.**  
The display returns to normal reception/play mode.

### Basic Setting Operation

You can set items in the menu to the following procedure.

The following items can be set depending on the source and setting.

- 1 Press MENU.**
- 2 Rotate the control dial to select the setup category, then press it.**  
Setup categories are follows:
  - GENERAL setup (page 10)
  - SOUND setup (page 11)
  - DISPLAY setup (page 11)
- 3 Rotate the control dial to select the options, then press it.**

#### To return to the previous display

Press ↵ (back).

### GENERAL Setup

---

**CLOCK-ADJ** (Clock Adjust) (page 6)

---

**CAUT ALM** (Caution Alarm)

Activates the caution alarm: [ON], [OFF] (page 5). (Available only when the unit is turned off.)

---

**BEEP**

Activates the beep sound: [ON], [OFF].

---

**AUTO OFF**

Shuts off automatically after a desired time when the unit is turned off: [NO], [30S] (30 seconds), [30M] (30 minutes), [60M] (60 minutes).

---

**AUX-A** (AUX Audio)

Activates the AUX source display: [ON], [OFF]. (Available only when the unit is turned off.)

---

**CT** (Clock Time)

Activates the CT function: [ON], [OFF].

---

**BTM** (page 7)

---

---

## SOUND Setup

---

### EQ3 PRESET

Selects an equalizer curve from the following equalizer curves or off: [XPLOD], [VOCAL], [EDGE], [CRUISE], [SPACE], [GRAVITY], [CUSTOM], [OFF].

The equalizer curve setting can be memorized for each source.

---

### EQ3 SETTING

Sets [CUSTOM] of EQ3.

Selects the equalizer settings: [LOW], [MID], [HIGH].

To restore the factory-set equalizer curve, press and hold ENTER before the setting is complete.

---

### BALANCE

Adjusts the sound balance: [RIGHT-15] – [CENTER] – [LEFT-15].

---

### FADER

Adjusts the relative level: [FRONT-15] – [CENTER] – [REAR-15].

---

### LOUDNESS (Dynamic Loudness)

Reinforces bass and treble for clear sound at low volume levels: [ON], [OFF].

---

### SW LEVEL (Subwoofer Level)

Adjusts the subwoofer volume level: [+2 dB] - [0 dB] - [-2 dB].

---

### AUX VOL (AUX Volume Level)

Adjusts the volume level for each connected auxiliary device: [+18 dB] - [0 dB] - [-8 dB].

This setting negates the need to adjust the volume level between sources.

---

---

## DISPLAY Setup

---

### DEMO (Demonstration)

Activates the demonstration: [ON], [OFF].

---

### BLK OUT (Black Out)

Turns off the illumination automatically for any source (e.g., during radio reception/ CD playback, etc.) if no operation is performed for 5 seconds: [ON], [OFF].

To turn the light back on, press any button on the unit or the remote commander.

---

### DIMMER

Changes the display brightness: [ON], [OFF].

---

### AUTO SCR (Auto Scroll)

Scrolls long items automatically: [ON], [OFF].

---

### M.DISPLAY (Motion Display)

Shows moving patterns: [ON], [OFF].

---

## Additional Information

### Precautions

- Cool off the unit beforehand if your car has been parked in direct sunlight.
- Do not leave the front panel or audio devices brought in inside the car, or it may cause malfunction due to high temperature in direct sunlight.
- Power antenna (aerial) extends automatically.

### Moisture condensation

Should moisture condensation occur inside the unit, remove the disc and wait for about an hour for it to dry out; otherwise the unit will not operate properly.

### To maintain high sound quality

Do not splash liquid onto the unit or discs.

### Notes on discs

- Do not expose discs to direct sunlight or heat sources such as hot air ducts, nor leave it in a car parked in direct sunlight.
- Before playing, wipe the discs with a cleaning cloth from the center out. Do not use solvents such as benzene, thinner, commercially available cleaners.
- This unit is designed to play back discs that conform to the Compact Disc (CD) standard. DualDiscs and some of the music discs encoded with copyright protection technologies do not conform to the Compact Disc (CD) standard, therefore, these discs may not be playable by this unit.
- Discs that this unit CANNOT play
  - Discs with labels, stickers, or sticky tape or paper attached. Doing so may cause a malfunction, or may ruin the disc.



- Discs with non-standard shapes (e.g., heart, square, star). Attempting to do so may damage the unit.
- 8 cm (3 1/4 in) discs.

### Notes on CD-R/CD-RW discs

- The maximum number of: (CD-R/CD-RW only)
  - folders (albums): 150 (including root folder)
  - files (tracks) and folders: 300 (may less than 300 if folder/file names contain many characters)
  - displayable characters for a folder/file name: 32 (Joliet)/64 (Romeo)
- If the multi-session disc begins with a CD-DA session, it is recognized as a CD-DA disc, and other sessions are not played back.
- Discs that this unit CANNOT play
  - CD-R/CD-RW of poor recording quality.
  - CD-R/CD-RW recorded with an incompatible recording device.
  - CD-R/CD-RW which is finalized incorrectly.
  - CD-R/CD-RW other than those recorded in music CD format or MP3 format conforming to ISO9660 Level 1/Level 2, Joliet/Romeo or multi-session.

### Playback order of MP3/WMA files

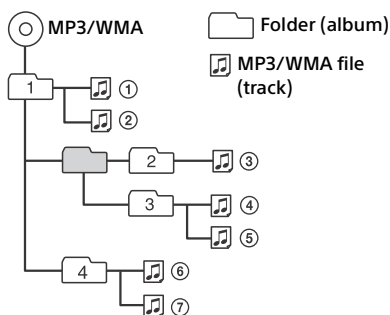

If you have any questions or problems concerning your unit that are not covered in this manual, consult your nearest Sony dealer.

# Maintenance

## Replacing the lithium battery of the remote commander

When the battery becomes weak, the range of the remote commander becomes shorter. Replace the battery with a new CR2025 lithium battery. Use of any other battery may present a risk of fire or explosion.

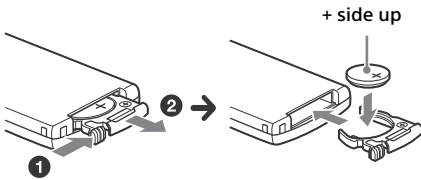

### Notes on the lithium battery

- Keep the lithium battery out of the reach of children. Should the battery be swallowed, immediately consult a doctor.
- Wipe the battery with a dry cloth to assure a good contact.
- Be sure to observe the correct polarity when installing the battery.
- Do not hold the battery with metallic tweezers, otherwise a short-circuit may occur.

### WARNING

Battery may explode if mistreated.  
Do not recharge, disassemble, or dispose of in fire.

## Cleaning the connectors

The unit may not function properly if the connectors between the unit and the front panel are not clean. In order to prevent this, detach the front panel (page 5) and clean the connectors with a cotton swab. Do not apply too much force. Otherwise, the connectors may be damaged.

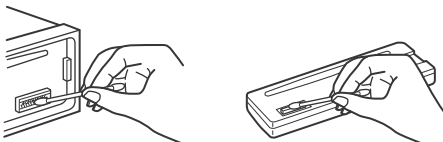

## Notes

- For safety, turn off the ignition before cleaning the connectors, and remove the key from the ignition switch.
- Never touch the connectors directly with your fingers or with any metal device.

# Specifications

## Tuner section

### FM

Tuning range: 87.5 – 108.0 MHz

Antenna (aerial) terminal:

External antenna (aerial) connector

Intermediate frequency: 25 kHz

Usable sensitivity: 8 dBf

Selectivity: 75 dB at 400 kHz

Signal-to-noise ratio: 80 dB (stereo)

Separation: 50 dB at 1 kHz

Frequency response: 20 – 15,000 Hz

### MW

Tuning range: 531 – 1,602 kHz

Antenna (aerial) terminal:

External antenna (aerial) connector

Intermediate frequency:

9,124.5 kHz or 9,115.5 kHz/4.5 kHz

Sensitivity: 26  $\mu$ V

### SW

Tuning range:

SW1: 2,940 – 7,735 kHz

SW2: 9,500 – 18,135 kHz

(except for 10,140 – 11,575 kHz)

Antenna (aerial) terminal:

External antenna (aerial) connector

Intermediate frequency:

9,124.5 kHz or 9,115.5 kHz/4.5 kHz

Sensitivity: 26  $\mu$ V

## CD Player section

Signal-to-noise ratio: 95 dB

Frequency response: 10 – 20,000 Hz

Wow and flutter: Below measurable limit

Corresponding codec:

MP3 (.mp3), and WMA (.wma)

## USB Player section

Interface: USB (Full-speed)

Maximum current: 500 mA

The maximum number of recognizable data:

folders (albums): 128

files (tracks) per folder: 512

Corresponding codec:

MP3 (.mp3), and WMA (.wma)

## Power amplifier section

Output: Speaker outputs

Speaker impedance: 4 – 8 ohms

Maximum power output: 55 W × 4 (at 4 ohms)

## General

Outputs:

Audio outputs terminal (rear, sub)

Power antenna (aerial)/Power amplifier

control terminal (REM OUT)

Inputs:

Remote controller input terminal

Antenna (aerial) input terminal

AUX input jack (stereo mini jack)

USB port

Power requirements: 12 V DC car battery  
(negative ground (earth))

Dimensions:

Approx. 178 mm × 50 mm × 177 mm  
(7 1/8 in × 2 in × 7 in) (w/h/d)

Mounting dimensions:

Approx. 182 mm × 53 mm × 160 mm  
(7 1/4 in × 2 1/8 in × 6 5/16 in) (w/h/d)

Mass: Approx. 1.2 kg (2 lb 11 oz)

Package contents:

Main unit (1)

Remote commander (1) : RM-X211

Parts for installation and connections (1 set)

Your dealer may not handle some of the above listed accessories. Please ask the dealer for detailed information.

Design and specifications are subject to change without notice.

## Copyrights

Quick-BrowZer is a trademark of Sony Corporation.

Windows Media is either a registered trademark or trademark of Microsoft Corporation in the United States and/or other countries.

This product is protected by certain intellectual property rights of Microsoft Corporation. Use or distribution of such technology outside of this product is prohibited without a license from Microsoft or an authorized Microsoft subsidiary.

MPEG Layer-3 audio coding technology and patents licensed from Fraunhofer IIS and Thomson.

Android is a trademark of Google Inc. Use of this trademark is subject to Google Permissions.

## Troubleshooting

The following checklist will help you remedy problems you may encounter with your unit. Before going through the checklist below, check the connection and operating procedures.

For details on using the fuse and removing the unit from the dashboard, refer to the installation/connections manual supplied with this unit.

If the problem is not solved, visit the support site (page 16).

## General

**No power is being supplied to the unit.**

- If the unit is turned off and the display disappears, the unit cannot be operated with the remote commander.
  - Turn on the unit.

**No sound.**

- The position of the fader control [FADER] is not set for a 2-speaker system.

---

**No beep sound.**

- An optional power amplifier is connected and you are not using the built-in amplifier.

---

**The contents of the memory have been erased.**

- The power supply lead or battery has been disconnected or not connected properly.

---

**Stored stations and correct time are erased.****The fuse has blown.****Makes a noise when the position of the ignition is switched.**

- The leads are not matched correctly with the car's accessory power connector.

---

**During playback or reception, the demonstration mode starts.**

- If no operation is performed for 5 minutes with [DEMO-ON] set, the demonstration mode starts.
  - Set [DEMO-OFF] (page 11).

---

**The display disappears from/does not appear in the display window.**

- The dimmer is set to [DIM-ON] (page 11).
- The display disappears if you press and hold OFF.
  - Press OFF on the unit until the display appears.
- The connectors are dirty (page 13).

---

**The display disappears while the unit is operating.**

- The Black Out function is set to on (page 11).

---

**The operation buttons do not function.****The disc will not eject.**

- Press DSPL and ↶ (back)/MODE for more than 2 seconds to reset the unit.

The contents stored in memory are erased. For your safety, do not reset the unit while you are driving.

---

**Radio reception****Stations cannot be received.****The sound is hampered by noises.**

- The connection is not correct.
  - If your car has built-in radio antenna (aerial) in the rear/side glass, connect an REM OUT lead (blue/white striped) or accessory power supply lead (red) to the

power supply lead of a car's antenna (aerial) booster.

- Check the connection of the car antenna (aerial).
- If the auto antenna (aerial) will not extend, check the connection of the power antenna (aerial) control lead.

---

**Preset tuning is not possible.**

- The broadcast signal is too weak.

---

**RDS****PTY displays [- - - - -].**

- The current station is not an RDS station.
- RDS data has not been received.
- The station does not specify the program type.

---

**CD playback****The disc does not play back.**

- Defective or dirty disc.
- The CD-R/CD-RW is not for audio use (page 12).

---

**MP3/WMA files cannot be played back.**

- The disc is incompatible with the MP3/WMA format and version. For details on playable discs and formats, visit the support site.

---

**MP3/WMA files take longer to play back than others.**

- The following discs take a longer time to start playback.
  - A disc recorded with a complicated tree structure.
  - A disc recorded in Multi Session.
  - A disc to which data can be added.

---

**The sound skips.**

- Defective or dirty disc.

---

**USB playback****You cannot play back items via a USB hub.**

- This unit cannot recognize USB devices via a USB hub.

---

**A USB device takes longer to play back.**

- The USB device contains files with a complicated tree structure.

---

**The sound is intermittent.**

- The sound may be intermittent at a high-bit-rate of more than 320 kbps.

---

**Error displays/Messages**

---

**ERROR**

- The disc is dirty or inserted upside down.
  - Clean or insert the disc correctly.
- A blank disc has been inserted.
- The disc cannot play due to a problem.
  - Insert another disc.
- USB device was not automatically recognized.
  - Connect it again.
- Press ▲ to remove the disc.

---

**HUB NO SUPRT** (hubs not supported)

- USB hub is not supported on this unit.

---

**NO DEV** (no device)

- [USB] is selected as source without a USB device connected. A USB device or a USB cable has been disconnected during playback.
  - Be sure to connect a USB device and USB cable.

---

**NO MUSIC**

- The disc or USB device does not contain a music file.
  - Insert a music CD.
  - Connect a USB device with a music file in it.

---

**OVERLOAD**

- USB device is overloaded.
  - Disconnect the USB device, then change the source by pressing SRC.
  - The USB device has a fault, or an unsupported device is connected.

---

**PUSH EJT** (push eject)

- The disc cannot be ejected.
  - Press ▲ (eject).

---

**READ**

- The unit is reading all track and album information on the disc.
  - Wait until reading is complete and playback starts automatically. Depending on the disc structure, it may take more than a minute.

---

**USB NO SUPRT** (USB not supported)

- The connected USB device is not supported.
  - For details on the compatibility of your USB device, visit the support site.

---

**[ L L L L ] or [ R R R R ]**

- During reverse or fast-forward, you have reached the beginning or the end of the disc and you cannot go any further.

---

**[ \_ ]**

- The character cannot be displayed.

If these solutions do not help improve the situation, consult your nearest Sony dealer. If you take the unit to be repaired because of CD playback trouble, bring the disc that was used at the time the problem began.

## Support site

If you have any questions or for the latest support information on this product, please visit the web site below:

<http://www.sony-asia.com/section/support>  
<http://www.sony-asia.com/caraudio/>



صدا متناوب است.

← صدا ممکن است در نرخ بیت بالای بیش از 320 کیلو بیت بر ثانیه متناوب باشد.

#### **PUSH EJTB** (بیرون انداختن با فشار)

← دیسک نمی تواند خارج شود.

— (بیرون انداختن) را فشار دهید.

#### **READ**

← واحد تمام اطلاعات قطعه ها و آلبوم های روی دیسک را می خواند.

— صبر کنید تا خواندن تمام شود و پخش بطور خودکار شروع شود.

بسته به ساختار دیسک، ممکن است بیشتر از یک دقیقه طول بکشد.

#### **USB NO SUPRT** (پشتیبانی نشده)

← دستگاه USB متصل، پشتیبانی نشده است.

— برای جزئیات در مورد سازگاری دستگاه USB خود، از سایت پشتیبانی بازدید فرمایید.

#### **[L L L L]** یا **[R R R R]**

← در طول معکوس یا سریع-جلو، شما به ابتدا یا انتهای دیسک رسیده اید و نمی توانید جلوتر بروید.

#### **[\_]**

← حرف نمی تواند نمایش داده شود.

اگر این راه حل ها برای اصلاح وضعیت کمک نمی کنند، با فروشنده Sony خود مشورت کنید.

اگر بدلیل مشکل پخش CD واحد را برای تعمیر ببرید، دیسکی که در زمان شروع مشکل استفاده کردید را همراه داشته باشید.

#### **NO MUSIC**

← دیسک یا دستگاه USB شامل فایل موسیقی نمی باشد.

— یک CD موسیقی وارد کنید.

— یک دستگاه USB با یک فایل موسیقی در آن را متصل کنید.

#### **OVERLOAD**

← دستگاه USB بار اضافی دارد.

— دستگاه USB را قطع کرده، سپس منبع را با فشار دادن SRC تعویض نمایید.

— دستگاه USB یک مشکل دارد، یا یک دستگاه پشتیبانی نشده متصل شده است.

## سایت پشتیبانی

اگر هر گونه سوالی دارید یا برای آگاهی از جدیدترین اطلاعات در مورد این محصول، از وب سایت زیر

<http://www.sony-asia.com/section/support>  
<http://www.sony-asia.com/caraudio/>

صدای بوق نیست.

← یک آمپلی فایر اختیاری متصل شده و شما از آمپلی فایر درونی استفاده نمی کنید.

محتویات حافظه پاک شده است.

← سیم تامین نیرو یا باتری قطع شده یا به درستی متصل نشده است.

ایستگاه های ذخیره شده و زمان درست پاک شده اند.

فیوز پریده است.

صدایی ایجاد می کند مانند هنگامیکه وضعیت احتراق سوئیچ خورده است.

← سیم ها به درستی با لوازم یدکی اتصال دهنده نیروی ماشین تطبیق نیافته اند.

در طول پخش یا دریافت، حالت نمایش شروع می شود.

← اگر برای 5 دقیقه هیچ عملی انجام نشود با تنظیم

[DEMO-ON]، حالت نمایش شروع می شود.

← [DEMO-OFF] را تنظیم کنید (صفحه 11).

صفحه نمایش از پنجره صفحه نمایش محو می شود یا بر آن ظاهر نمی شود.

← تار کننده روی [DIM-ON] (صفحه 11) تنظیم شده است.

← صفحه نمایش محو می شود اگر OFF را فشار دهید و نگه دارید.

← OFF را روی واحد فشار دهید تا اینکه صفحه نمایش ظاهر شود.

← اتصالات کثیف هستند (صفحه 13).

صفحه نمایش محو می شود درحالیکه واحد در حال عملکرد است.

← عملکرد خاموشی روی روشن تنظیم شده است (صفحه 11).

دکمه های عملکرد عمل نمی کنند.

دیسک خارج نخواهد شد.

← **DSPL** و **MODE** (عقب) را برای بیش از 2 ثانیه فشار دهید تا واحد ری ست شود.

محتویات ذخیره شده در حافظه پاک شدند.

برای امنیت خود، درحالیکه رانندگی می کنید واحد را ری ست نکنید.

## دریافت رادیو

ایستگاه ها نمی توانند دریافت شوند.

صدا با نویز مختل شده است.

← اتصال صحیح نیست.

— اگر ماشین شما آنتن (آنتن هوایی) رادیوی داخلی در شیشه پشت/کناری دارد، یک سیم REM OUT (آبی/سفید خط دار) یا یک سیم تامین برق یدکی (قرمز) به سیم تامین نیروی تقویت کننده آنتن (آنتن هوایی) ماشین متصل کنید.

— اتصال آنتن (آنتن هوایی) ماشین را بررسی کنید.

— اگر آنتن (آنتن هوایی) خودکار بیرون نیاید، اتصال سیم کنترل نیروی آنتن (آنتن هوایی) را بررسی کنید.

موج یابی از پیش تعیین شده ممکن نیست.

← سیگنال پخش بسیار ضعیف است.

## RDS

PTY [-----] را نمایش می دهد.

← ایستگاه کنونی یک ایستگاه RDS نیست.

← داده های RDS دریافت نشده اند.

← ایستگاه نوع برنامه را مشخص نمی کند.

## پخش CD

دیسک پخش نمی شود.

← دیسک معیوب یا کثیف است.

← CD-R/CD-RW برای استفاده صوتی نیست (صفحه 12).

فایل های MP3/WMA نمی توانند پخش شوند.

← دیسک با فرمت و نسخه MP3/WMA ناسازگار است. برای جزئیات در مورد دیسک ها و فرمت های قابل پخش، از سایت پشتیبان بازدید فرمایید.

فایل های MP3/WMA نسبت به بقیه مدت بیشتری طول می کشد تا پخش شوند.

← دیسک های زیر مدت بیشتری طول می کشد تا پخش شوند.

— یک دیسک که با ساختار درختی پیچیده ضبط شده است.

— یک دیسک که چند جلسه ای ضبط شده است.

— یک دیسک که اطلاعاتی می تواند به آن اضافه شود.

صدا پرش دارد.

← دیسک معیوب یا کثیف است.

## پخش USB

شما نمی توانید آیتیم ها را توسط هاب USB پخش کنید.

← این واحد نمی تواند دستگاه های USB را توسط هاب USB شناسایی کند.

یک دستگاه USB مدت بیشتری طول می کشد تا پخش شود.

← دستگاه USB شامل فایل هایی با ساختار درختی پیچیده است.

## قسمت پخش USB

مبدل: USB (سرعت-کامل)

حداکثر جریان: 500 mA

حداکثر تعداد داده قابل شناسایی:

فولدرها (آلبوم ها): 128

رمزگذاری ها (قطعه ها) در هر فولدر: 512

کدک متناظر:

MP3 (mp3)، و WMA (wma)

## بخش افزایش نیرو

خروجی: خروجی بلندگو

آمپدانس بلندگو: 4 - 8 اهم

حداکثر خروجی نیرو: 55 وات × 4 (در 4 اهم)

## کلیات

خروجی ها:

ترمینال خروجی های صدا (پشت، زیر)

آنتن نیرو/انتهای کنترل کننده نیروی آمپلی فایر (REM OUT)

ورودی ها:

ترمینال ورودی کنترل کننده از راه دور

ترمینال آنتن ورودی

فیش ورودی AUX (فیش کوچک استریو)

درگاه USB

نیازمندی های نیرو: 12V DC باطری ماشین (منفی زمین خاک))

ابعاد:

حدود 178 میلیمتر × 50 میلیمتر × 177 میلیمتر

(عرض/ارتفاع/عمق)

ابعاد پایه:

حدود 182 میلیمتر × 53 میلیمتر × 160 میلیمتر

(عرض/ارتفاع/عمق)

وزن: حدود 1.2 کیلوگرم

محتویات بسته:

واحد اصلی (1)

کنترل از راه دور (1): RM-X211

قطعات برای نصب و اتصالات (1 دست)

فروشنده شما ممکن است برخی از لوازم یدکی لیست شده در بالا را

ارائه ندهد. لطفاً از فروشنده بخواهید اطلاعات دقیق بدهد.

طراحی و مشخصات فنی می توانند بدون اطلاع تغییر یابند.

## حقوق نشر

Quick-BrowZer یک علامت تجاری برای Sony Corporation

می باشد.

Windows Media علامت تجاری ثبت شده یا علامت تجاری

Microsoft Corporation در ایالات متحده و یا سایر کشورهاست.

این محصول با حقوق مالکیت اختراعات شرکت ماکروسافت

Microsoft Corporation محافظت شده است. بدون اجازه

Microsoft یا یکی از زیر مجموعه های Microsoft، هرگونه استفاده

از این تکنولوژی یا تکثیر آن خارج از این محصول اکیدا ممنوع است.

فن آوری رمزگذاری صوتی MPEG Layer-3 و امتیازنامه های تحت

مجوز از Fraunhofer IIS و Thomson.

Android یک علامت تجاری Google Inc. است. استفاده از این

علامت تجاری، مشروط به مجوزهای Google Permissions است.

## رفع مشکل

لیست مقابله در زیر به شما کمک خواهد کرد مشکلاتی که ممکن است

با واحد خود مواجه شوید را رفع کنید.

قبل از استفاده از لیست مقابله، روندهای اتصال و عملیاتی را بررسی

کنید.

برای جزئیات در مورد استفاده از فیوز و خارج کردن واحد از داشبورد،

به دفترچه راهنمای نصب/اتصالات که با این واحد تامین شده مراجعه

کنید.

اگر مشکل حل نشد، به سایت پشتیبان (صفحه 16) مراجعه کنید.

## کلیات

هیچ نیرویی برای واحد تامین نمی شود.

← اگر واحد خاموش شده است و صفحه نمایش محو شد، واحد نمی تواند با

کنترل از راه دور عمل کند.

— واحد را روشن کنید.

صدایی نیست.

← وضعیت کنترل محو شدن [FADER] برای سیستم 2 بلندگو تنظیم

نشده است.

## نگهداری

- نکات
- برای امنیت، قبل از تمیز کردن اتصالات احتراق را خاموش کنید، و کلید را از سوئیچ احتراق خارج نمایید.
- هرگز اتصالات را مستقیماً با دست خود یا یک وسیله آهنی لمس نکنید.

### تعویض باتری لیتیومی کنترل از راه دور

هنگامیکه باتری ضعیف می شود، محدوده کنترل از راه دور کوتاهتر می شود. باتری را با یک باتری لیتیومی تازه CR2025 تعویض کنید. استفاده از باتری دیگر ممکن است ریسک آتش یا انفجار را داشته باشد.

## مشخصات فنی

### بخش موج یابی

#### FM

محدوده موج یابی: 87.5 - 108.0 مگاهرتز  
انتهای آنتن (آنتن هوایی):

رابط آنتن (آنتن هوایی) خارجی

فرکانس متوسط: 25 کیلوهرتز

حساسیت قابل استفاده: 8 dBf

حسن انتخاب: 75 dB در 400 کیلوهرتز

نسبت سیگنال به نویز: 80 dB (استریو)

تفکیک: 50 dB در 1 کیلوهرتز

واکنش فرکانس: 20 - 15,000 هرتز

#### MW

محدوده موج یابی: 531 - 1,602 کیلوهرتز

انتهای آنتن (آنتن هوایی):

رابط آنتن (آنتن هوایی) خارجی

فرکانس متوسط:

9,124.5 کیلوهرتز یا 9,115.5 کیلوهرتز/4.5 کیلوهرتز

حساسیت: 26  $\mu$ V

#### SW

محدوده موج یابی:

SW1: 2,940 - 7,735 کیلوهرتز

SW2: 9,500 - 18,135 کیلوهرتز

(بجز برای 10,140 - 11,575 کیلوهرتز)

انتهای آنتن (آنتن هوایی):

رابط آنتن (آنتن هوایی) خارجی

فرکانس متوسط:

9,124.5 کیلوهرتز یا 9,115.5 کیلوهرتز/4.5 کیلوهرتز

حساسیت: 26  $\mu$ V

### قسمت پخش CD

نسبت سیگنال به نویز: 95 dB

واکنش فرکانس: 10 - 20,000 هرتز

برخورد و لرزش: کمتر از حد قابل اندازه گیری

رمزگذاری متناظر:

MP3 (.mp3)، و WMA (.wma)

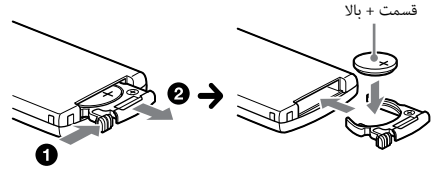

### نکاتی در مورد باتری لیتیومی

- باتری لیتیومی را خارج از دسترس کودکان نگه دارید. اگر باتری بلعیده شود، فوراً با یک دکتر مشاوره کنید.
- باتری را با یک پارچه خشک پاک کنید تا از اتصال درست مطمئن شوید.
- هنگام نصب باتری مطمئن شوید که قطبها درست را رعایت می کنید.
- باتری را با انبرک فلزی نگیرید، وگرنه ممکن است یک مدار کوتاه ایجاد شود.

### هشدار

باتری در صورت استعمال نادرست ممکن است منفجر شود.  
آن را دوباره شارژ نکنید، باز نکنید، یا در آتش دور نیندازید.

### تمیز کردن اتصالات

اگر اتصالات بین واحد و پانل جلویی تمیز نباشند، واحد ممکن است درست عمل نکند. برای جلوگیری از این، پانل جلویی را جدا کنید (صفحه 5) و اتصالات را با یک جاروب پنبه ای تمیز کنید. نیروی زیادی به کار نبرید. وگرنه، اتصالات ممکن است آسیب ببینند.

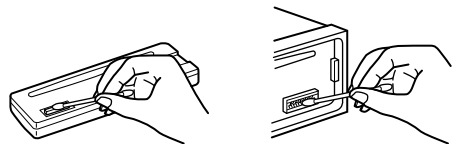

## احتیاط ها

- واحد را قبلا خشک کنید اگر ماشین شما در نورخورشید مستقیم پارک شده بوده است.
- پانل جلویی یا دستگاه های صوتی که به داخل ماشین آورید را آنجا رها نکنید، وگرنه ممکن است موجب عملکرد نادرست بدلیل دمای بالا در نورخورشید مستقیم گردد.
- آنتن (آنتن هوایی) نیرو بطور خودکار توسعه می یابد.

## تجمع رطوبت

اگر تجمع رطوبت در داخل واحد اتفاق بیفتد، دیسک را خارج کنید و حدود یک ساعت صبر کنید تا کاملا خشک شود؛ در غیر این صورت واحد به خوبی عمل نخواهد کرد.

## برای نگه داشتن کیفیت صدای بالا

بر روی واحد یا دیسک مواد مایع نریزید.

## نکاتی در مورد دیسک ها

- دیسک ها را در مقابل نور مستقیم خورشید یا منابع حرارتی مانند مجرای هوای گرم و همچنین در ماشینی که در نور مستقیم خورشید پارک شده قرار ندهید.
- قبل از پخش، دیسک ها را با دستمال لارویی از وسط به کنار پاک کنید. از محلول هایی مانند بنزین، تیزر و پاک کننده های تجاری در دسترس را استفاده نکنید.
- این واحد برای پخش دیسک هایی طراحی شده که با استاندارد دیسک فشرده (CD) مطابقت دارند. دیسک های دوسویه و برخی دیسک های موسیقی که با تکنولوژی حمایت حق نشر رمزگذاری شده اند با استاندارد دیسک فشرده (CD) مطابقت ندارند. بنابراین، این دیسک ها ممکن است با این واحد قابل پخش نباشند.
- دیسک هایی که این واحد نمی تواند پخش کند.



— دیسک هایی که با نوشته، برجسب، یا نوار یا کاغذ چسبیده ضمیمه شده اند. این کار ممکن است باعث عملکرد نادرست، یا خرابی دیسک شود.

- دیسک هایی با شکل غیر استاندارد (مانند، قلب، مربع، ستاره).
- انجام این کار ممکن است به واحد آسیب بزند.
- دیسک های 8 سانتیمتری.

## نکاتی در مورد دیسک های CD-R/CD-RW

- حداکثر تعداد: (فقط CD-R/CD-RW)

- فولدرها (آلبوم ها): 150 (با احتساب فولدر ریشه)
- فایل ها (قطعه ها) و فولدرها: 300 (احتمالا کمتر از 300 اگر نام فولدر/فایل ها حروف زیادی داشته باشند)
- حروف قابل نمایش برای نام فولدر/فایل: 32 (جولیت)/64 (رومتو)
- اگر دیسک چند جلسه ای با یک جلسه CD-DA شروع شود، به عنوان یک دیسک CD-DA شناخته شده، و سایر جلسات پخش نمی شوند.
- دیسک هایی که این واحد نمی تواند پخش کند
- CD-R/CD-RW با کیفیت ضبط نامرغوب.
- CD-R/CD-RW که با دستگاه ضبط ناسازگار ضبط شده.
- CD-R/CD-RW که بطور نادرست به پایان رسیده.
- CD-R/CD-RW بجز آنهایی که با فرمت CD موسیقی یا قالب MP3 مطابق با ISO9660 Level 1/Level 2، جولیت/رومتو یا چند جلسه ای ضبط شده اند.

## ترتیب پخش فایل های MP3/WMA

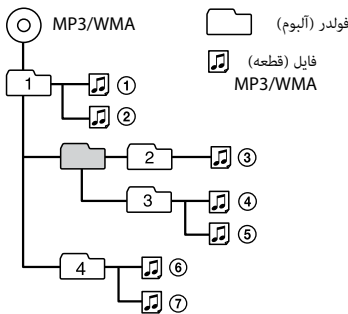

اگر شما سوالی یا مشکلی در مورد واحد خود دارید که در این دفترچه راهنما مشمول نشده، با نزدیک ترین فروشنده Sony خود مشورت کنید.

## تنظیم DISPLAY

### DEMO (نمایش)

نمایش را فعال می کند: [ON]، [OFF].

### BLK OUT (خاموشی)

چراغ ها را بطور خودکار خاموش می کند برای هر منبعی (مانند، هنگام دریافت رادیو/پخش CD، و غیره) اگر هیچ عملیاتی برای 5 ثانیه انجام نشود: [ON]، [OFF].

برای اینکه دوباره چراغ ها را روشن کنید، دکمه ای را روی واحد یا کنترل از راه دور فشار دهید.

### DIMMER

روشنایی صفحه نمایش را تعویض می کند: [ON]، [OFF].

### AUTO SCR (پیمایش خودکار)

آبیم های بلند را بطور خودکار می پیماید: [ON]، [OFF].

### M.DISPLAY (نمایش حرکت)

الگوهای متحرک را نشان می دهد: [ON]، [OFF].

## تنظیم SOUND

### EQ3 PRESET

یک منحنی برابر کننده از میان منحنی های برابر کننده زیر انتخاب می کند یا خاموش: [XPLD]، [VOCAL]، [EDGE]، [CRUISE]، [SPACE]، [GRAVITY]، [CUSTOM]، [OFF]. تنظیم منحنی برابر کننده می تواند برای هر منبعی به خاطر سپرده شود.

### EQ3 SETTING

[CUSTOM] برای EQ3 تنظیم می کند.

تنظیمات برابر کننده را انتخاب می کند: [LOW]، [MID]، [HIGH].

برای برگرداندن منحنی برابر کننده تنظیم کارخانه به حال پیش فرض، ENTER را فشار دهید و نکه دارید قبل از اینکه تنظیم کامل شود.

### BALANCE

توازن صدا را تنظیم می کند: [CENTER] - [RIGHT-15] - [LEFT-15].

### FADER

میزان متناسب را تنظیم می کند: [CENTER] - [FRONT-15] - [REAR-15].

### LOUDNESS (صدای بلند پویا)

برای صدای شفاف در سطح صدای کم صدای بم و سه لا را تقویت می کند: [ON]، [OFF].

### SW LEVEL (میزان ساب ووفر)

میزان صدای ساب ووفر را تنظیم می کند: [+2 dB] - [-2 dB] - [0 dB].

### AUX VOL (میزان صدای AUX)

میزان صدای هر دستگاه کمکی را تنظیم می کند: [+18 dB] - [0 dB] - [-8 dB].

این تنظیم نیاز به تنظیم میزان صدای بین منابع را از بین می برد.

# تنظیمات GENERAL

**CLOCK-ADJ** (تنظیم ساعت) (صفحه 6)

**CAUT ALM** (هشدار احتیاط)

هشدار احتیاط را فعال می کند: [ON], [OFF]. (صفحه 5). (فقط هنگامیکه واحد خاموش شده در دسترس است.)

**BEEP**

صدای بیب را فعال می کند: [ON], [OFF].

**AUTO OFF**

هنگامیکه واحد خاموش شده است پس از زمان دلخواه بطور اتوماتیک قطع می شود: [NO], [30S] (30 ثانیه), [30M] (30 دقیقه), [60M] (60 دقیقه).

**AUX-A** (AUX رادیو)

صفحه نمایش منبع AUX را فعال می کند: [ON], [OFF]. (فقط هنگامیکه واحد خاموش شده در دسترس است.)

**CT** (زمان ساعت)

عملکرد CT را فعال می کند: [ON], [OFF].

**BTM** (صفحه 7)

## تنظیمات

### لغو حالت DEMO

شما می توانید صفحه نمایش که هنگام خاموش بودن دستگاه ظاهر می شود را لغو کنید.

**1** **MENU** را فشار دهید، کنترل چرخان را بچرخانید تا **[DISPLAY]** را انتخاب کنید، سپس آنرا فشار دهید.

**2** کنترل چرخان را بچرخانید تا **[DEMO]** را انتخاب کنید، سپس آنرا فشار دهید.

**3** کنترل چرخان را بچرخانید تا **[DEMO-OFF]** را انتخاب کنید، سپس آنرا فشار دهید.

**4** ↵ (عقب) را 2 بار فشار دهید.

صفحه نمایش به حالت دریافت/پخش معمولی باز میگردد.

### عمل تنظیم ابتدایی

شما می توانید آیتم های منو را با روند زیر تنظیم کنید. آیتم های زیر می توانند بسته به منبع و تنظیمات تنظیم شوند.

**1** **MENU** را فشار دهید.

**2** کنترل چرخان را بچرخانید تا دسته تنظیم را انتخاب کنید، سپس آنرا فشار دهید.

دسته ها را به صورت زیر تنظیم کنید:

- تنظیم GENERAL (صفحه 10)
- تنظیم SOUND (صفحه 11)
- تنظیم DISPLAY (صفحه 11)

**3** کنترل چرخان را بچرخانید تا گزینه ها را انتخاب کنید، سپس آنرا فشار دهید.

برای بازگشت به صفحه نمایش قبلی ↵ (عقب) را فشار دهید.

برای جدا کردن دستگاه  
پخش را متوقف کنید، سپس دستگاه را جدا کنید.

## جستجو با پرش از آیتم ها (حالت پرش)

1 Q (جستجو) را فشار دهید

2 SEEK + را فشار دهید.

3 کنترل چرخان را بچرخانید تا آیتم را انتخاب کنید.  
این لیست با گام 10% تعداد کل آیتم ها پرش کرده است.

4 ENTER را فشار دهید تا به حالت Quick-BrowZer بازگردید.

آیتم انتخابی ظاهر می شود.

5 کنترل چرخان را بچرخانید تا آیتم دلخواه را انتخاب کنید،  
سپس آنرا فشار دهید.

پخش شروع می شود.

## جستجو و پخش قطعه ها

### پخش مکرر و پخش مخلوط

1 در طول پخش،  $\curvearrowright$  (تکرار) را برای پخش مکرر، یا SHUF را برای پخش مخلوط فشار دهید.

2  $\curvearrowleft$  (تکرار) یا SHUF را مکرراً فشار دهید تا حالت دلخواه پخش مکرر یا مخلوط را انتخاب کنید.  
شروع پخش در حالت پخش انتخاب شده ممکن است مدتی طول بکشد.

حالت های پخش در دسترس بسته به منبع صدای انتخاب شده متفاوت هستند.

### جستجوی یک قطعه با نام (Quick-BrowZer™)

1 در طول پخش CD یا USB، Q (جستجو)\* را فشار دهید تا لیست جستجوی دسته ها نمایان شود.

هنگامیکه لیست قطعه ها ظاهر می شود،  $\curvearrowright$  (عقب) را مکرراً فشار دهید.

\* در طول پخش، Q (جستجو) را برای بیش از 2 ثانیه فشار دهید تا مستقیماً به ابتدای لیست دسته ها بازگردید.

2 کنترل چرخان را بچرخانید تا دسته جستجوی دلخواه را انتخاب کنید، سپس برای تایید آنرا فشار دهید.

3 مرحله 2 را تکرار کنید تا قطعه دلخواه را جستجو کنید.  
پخش شروع می شود.

برای خروج از حالت Quick-BrowZer  
Q (جستجو) را فشار دهید.



## استفاده از سیستم داده های رادیویی (RDS)

### پخش یک دیسک

**1** دیسک را وارد کنید (طرف نوشته بالا باشد).

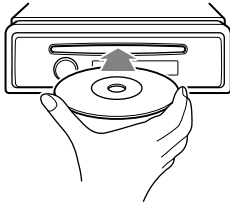

پخش بطور خودکار شروع می شود.

### پخش یک دستگاه USB

دستگاه USB نوع MSC (کلاس ذخیره سازی حجیم) مانند USB فلش درایو، مدیا پلیر دیجیتال، تلفن (Android™) که با استاندارد USB مطابقت می توانند استفاده شوند. بسته به مدیا پلیر دیجیتال یا تلفن Android، تنظیم حالت اتصال USB بر روی MSC ضروری است.

#### نکات

- برای جزئیات در مورد سازگاری USB خود، از سایت پشتیبان (صفحه 16) بازدید کنید.
- پخش فایل های MP3/WMA زیر پشتیبانی نمی شوند.
  - فایل های فشرده بدون کسری
  - فایل های تحت حمایت حق نشر
  - فایل های DRM (مدیریت حقوق دیجیتال)
  - فایل های صوتی چند-کانالی

**1** یک دستگاه USB را به درگاه USB متصل کنید (صفحه 6).

پخش شروع می شود.  
اگر هم اکنون یک دستگاه متصل است، برای شروع پخش، SRC را فشار دهید تا [USB] را انتخاب کنید.

**2** درجه صدا را روی این واحد تنظیم کنید.

برای توقف پخش

OFF را فشار دهید و برای 1 ثانیه نگه دارید.

### انتخاب نوع برنامه (PTY)

از PTY برای نمایش یا جستجو برای یک نوع برنامه دلخواه استفاده کنید.

**1** PTY را در طول دریافت FM فشار دهید.

**2** کنترل چرخان را بچرخانید تا اینکه نوع برنامه دلخواه نمایش شود، سپس آنرا فشار دهید.

واحد شروع به جستجو برای یک ایستگاه می نماید که نوع برنامه انتخابی را پخش می کند.

### نوع برنامه ها

**NEWS** (اخبار)، **AFFAIRS** (امور جاری)، **INFO** (اطلاعات)، **SPORT** (ورزش)، **EDUCATE** (تحصیل)، **DRAMA** (نمایشنامه)، **CULTURE** (فرهنگ)، **SCIENCE** (علم)، **VARIED** (متفرقه)، **POP M** (موسیقی پاپ)، **ROCK M** (موسیقی راک)، **EASY M** (موسیقی مور)، **LIGHT M** (کلاسیک مفرح)، **CLASSICS** (کلاسیک جدی)، **OTHER M** (سایر موسیقی ها)، **WEATHER** (آب و هوا)، **FINANCE** (اقتصاد)، **CHILDREN** (برنامه کودکان)، **SOCIAL A** (امور اجتماعی)، **RELIGION** (مذهب)، **PHONE IN** (برنامه تلفنی زنده)، **TRAVEL** (مسافرت)، **LEISURE** (تفریح)، **JAZZ NATION M** (موسیقی جاز)، **COUNTRY** (موسیقی کانتری)، **FOLK M** (موسیقی محلی)، **OLDIES** (موسیقی قدیمی)، **DOCUMENT** (مستند)

### تنظیم زمان ساعت (CT)

اطلاعات CT از مخابره RDS، ساعت را تنظیم می کند.

**1** [CT-ON] را در تنظیمات GENERAL تنظیم کنید (صفحه 10).

## ذخیره دستی

- 1 درحالیکه ایستگاه مورد نظر را برای ذخیره دریافت می کنید، یک دکمه شماره (1 تا 6) را فشار دهید و نگه دارید تا [MEM] نمایان شود.

## دریافت ایستگاه های ذخیره شده

- 1 باند را انتخاب کنید، سپس یک دکمه شماره (1 تا 6) را فشار دهید.

## گوش دادن به رادیو

### گوش دادن به رادیو

برای گوش دادن به رادیو، SRC را فشار دهید تا [TUNER] را انتخاب کنید.

## ذخیره کردن بطور خودکار (BTM)

- 1 **MODE** را برای تعویض باند (FM1، FM2، FM3، MW، SW1 یا SW2) فشار دهید.
- 2 **MENU** را فشار دهید، کنترل چرخان را بچرخانید تا [GENERAL] را انتخاب کنید، سپس آنرا فشار دهید.
- 3 کنترل چرخان را بچرخانید تا [BTM] را انتخاب کنید، سپس آنرا فشار دهید.  
این واحد، ایستگاه ها را به ترتیب فرکانس بر روی دکمه های شماره ذخیره می کند.

## موج یابی

- 1 **MODE** را برای تعویض باند (FM1، FM2، FM3، MW، SW1 یا SW2) فشار دهید.
- 2 عمل موج یابی را انجام دهید.  
برای موج یابی دستی  
SEEK +/- را فشار دهید و نگه دارید تا فرکانس تقریبی را تعیین کند، سپس SEEK +/- را مکررا فشار دهید تا دقیقا با فرکانس دلخواه تنظیم شود.  
برای موج یابی خودکار  
SEEK +/- را فشار دهید  
وقتی واحد یک ایستگاه را بیابد جستجو متوقف می شود. این روند را ادامه دهید تا اینکه ایستگاه دلخواه دریافت شود.

## تنظیم ساعت

- 1** **MENU** را فشار دهید، کنترل چرخان را بچرخانید تا **[GENERAL]** را انتخاب کنید، سپس آنرا فشار دهید.
- 2** کنترل چرخان را بچرخانید تا **[CLOCK-ADJ]** را انتخاب کنید، سپس آنرا فشار دهید.  
نشانگر ساعت چشمک می زند.
- 3** کنترل چرخان را بچرخانید تا ساعت و دقیقه را تنظیم کنید.  
برای جابجایی نشانگر رقمی، +/- SEEK را فشار دهید.
- 4** پس از تنظیم دقیقه، **MENU** را فشار دهید.  
تنظیم کامل شده و ساعت شروع به کار می کند.  
برای نشان دادن ساعت، DSPL را فشار دهید.

## اتصال دیگر دستگاه صوت قابل انتقال

- 1** دستگاه صوت قابل انتقال را خاموش کنید.
- 2** درجه صدای واحد را کم کنید.
- 3** دستگاه صوت قابل انتقال را توسط یک سیم اتصال\* (ضمیمه نشده) به فیش ورودی **AUX** (فیش کوچک استریو) بر روی واحد متصل کنید.  
\* اطمینان حاصل کنید که از دوشاخه نوع مستقیم استفاده می کنید.

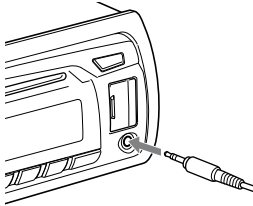

- 4** **SRC** را فشار دهید تا **[AUX]** را انتخاب کنید.

برای تطبیق سطح صدای دستگاه متصل با سایر منابع پخش دستگاه صوت قابل انتقال را با صدای میانگین شروع کنید، و درجه صدای معمول خود را بر روی واحد تنظیم کنید.  
**MENU** را فشار دهید و کنترل چرخان را بچرخانید.  
**[SOUND] ← [AUX VOL]** را انتخاب کنید (صفحه 11).

## اتصال یک دستگاه USB

- 1** درجه صدای واحد را کم کنید.
- 2** دستگاه **USB** را به واحد متصل کنید.

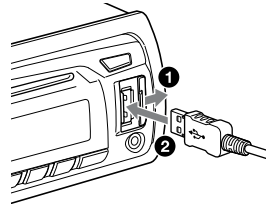



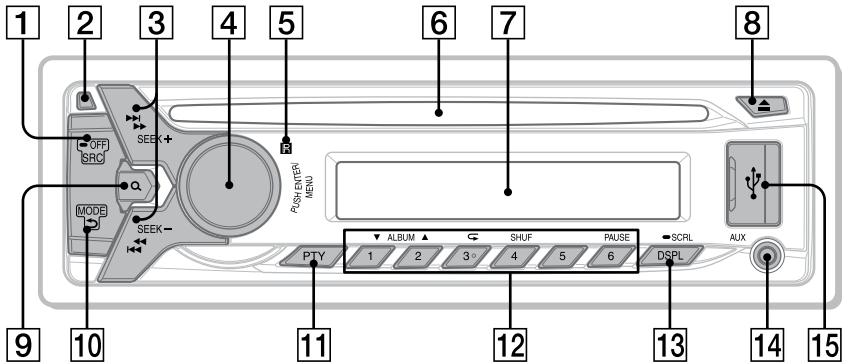

دکمه شماره 3/↺ (تکرار) یک نقطه لمسی دارد.

### 1 SRC (منبع)

دستگاه را روشن کنید.  
منبع را تعویض کنید.

### OFF-

فشار دهید و یک ثانیه نگه دارید تا دستگاه خاموش شود.  
فشار دهید و بیش از 2 ثانیه نگه دارید تا دستگاه و صفحه نمایش خاموش شوند.

اگر واحد خاموش شده و صفحه نمایش محو شود، نمی توانید از ریموت استفاده کنید.

### 2 دکمه رها کردن پانل جلویی

### 3 SEEK +/-

تنظیم ایستگاه های رادیو بطور خودکار. برای تنظیم دستی فشار دهید و نگه دارید.

⏪/⏩ (بعد/قبل) | ⏪/⏩ (سریع-به جلو/معکوس)

### 4 کنترل چرخان

برای تنظیم صدا بچرخانید.

### ENTER

وارد آیتم انتخابی شوید.

### MENU

منوی تنظیم را باز کنید.

### 5 گیرنده فرمان از راه دور

### 6 جای دیسک

### 7 پنجره صفحه نمایش

### 8 (بیرون آوردن دیسک) ▲

9 Q (جستجو) (صفحه 9)  
در طول پخش وارد حالت جستجو شوید.

### 10 (عقب) ↶

به صفحه نمایش قبلی برگردید.

### MODE (صفحه 7)

11 PTY (نوع برنامه)  
PTY را در RDS انتخاب کنید.

### 12 دکمه های شماره (1 تا 6)

ایستگاه های رادیو ذخیره شده. فشار دهید و نگه دارید تا ایستگاه ذخیره شود.

### ALBUM ▼/▲

پرش از یک آلبوم برای دستگاه صدا. فشار دهید و نگه دارید تا از آلبوم ها بطور پیوسته پرش کند.

### ↺ (تکرار)

### SHUF (باهم مخلوط کردن)

### PAUSE

### 13 DSPL (صفحه نمایش)

تعویض آیتم های صفحه نمایش.

### SCRL- (پیمایش)

فشار دهید و نگه دارید تا یک آیتم صفحه نمایش را ببینید.

### 14 AUX فیش ورودی

### 15 درگاه USB

---

## اطلاعات اضافی

- 12..... احتیاط ها  
13..... نگهداری  
13..... مشخصات فنی  
14..... رفع مشکل

---

## فهرست مطالب

- 4..... راهنمای قطعات و کنترل ها

---

### نحوه شروع کار

- 5..... جداسازی پائل جلویی  
6..... تنظیم ساعت  
6..... اتصال یک دستگاه USB  
6..... اتصال دیگر دستگاه صوت قابل انتقال

---

### گوش دادن به رادیو

- 7..... گوش دادن به رادیو  
8..... استفاده از سیستم داده های رادیویی (RDS)

---

### پخش

- 8..... پخش یک دیسک  
8..... پخش یک دستگاه USB  
9..... جستجو و پخش قطعه ها

---

### تنظیمات

- 10..... لغو حالت DEMO  
10..... عمل تنظیم ابتدایی  
10..... تنظیم GENERAL  
11..... تنظیم SOUND  
11..... EQ3 PRESET  
11..... EQ3 SETTING  
11..... تنظیم DISPLAY

حتما این دستگاه را برای ایمنی در داشبورد اتومبیل نصب کنید.  
برای نصب و اتصالات، دفترچه نصب/اتصالات ضمیمه شده را  
ملاحظه نمایید.

ویژگی های دیود لیزر

● مدت انتشار: پیوسته

● خروجی لیزر: کمتر از 53.3 میکرو وات

(این خروجی، مقدار اندازه گیری شده در فاصله 200 میلی متری از  
سطح لنز شیئی روی بلوک پیک آپ نوری با روزنه 7 میلی متری است.)

#### نکات در مورد باتری لیتیومی

باتری را در معرض گرمای شدید مانند نور مستقیم خورشید، آتش یا  
مانند آن قرار ندهید.

#### اخطار اگر احتراق ماشین شما موقعیت ACC ندارد

اطمینان حاصل کنید که عمل AUTO OFF را تنظیم کنید (صفحه  
10). پس از اینکه واحد خاموش شد، این واحد کاملا و بطور اتوماتیک  
در زمان مقرر قطع می شود که از تحلیل باطری جلوگیری می کند. اگر  
عمل AUTO OFF را تنظیم نکنید، OFF را فشار داده و نگاه دارید.  
تالینکه صفحه نمایش محو شود هر بار که احتراق را خاموش می کنید.





الصوت متقطع.

← يمكن للصوت أن يكون متقطعًا في معدّل بت مرتفع يزيد عن 320 ك ب/ث.

## PUSH EJT (الضغط للإخراج)

← لا يمكن إخراج الاسطوانة.

← اضغط ▲ (الإخراج).

## READ

← تقوم الوحدة بقراءة جميع معلومات المقطوعات والألبومات الموجودة على الاسطوانة.

← انتظر لحين إتمام عملية القراءة وبدء الاستماع للتسجيل تلقائيًا. يمكن لذلك أن يستغرق أكثر من دقيقة، وذلك تبعًا لبنية الاسطوانة.

## USB NO SUPRT (USB غير مدعومة)

← وحدة USB الموصلة غير مدعومة.

← بخصوص التفاصيل حول توافق وحدة USB التي لديك، قم بزيارة موقع الدعم.

## [L L L L] أو [R R R R]

← أثناء الترجيع أو التقديم السريع، وصلت إلى بداية أو نهاية الاسطوانة ولا يمكنك التقدّم أكثر.

## [\_]

← لا يمكن عرض رمز الكتابة.

إذا لم تساعد هذه الحلول على تحسين الوضع، قم باستشارة وكيل منتجات Sony الأقرب إليك.

إذا أخذت الوحدة لإصلاحها بسبب مشكلة في الاستماع لاسطوانة CD، أحضّر الاسطوانة التي كانت مستخدمة عندما بدأت المشكلة.

## عرض الأخطاء/الإخطارات

### ERROR

← الاسطوانة متسخة أو تم إدخالها في وضع مقلوب.

← قم بتنظيف الاسطوانة أو أدخلها بطريقة صحيحة.

← تم إدخال اسطوانة فارغة.

← لا يمكن الاستماع للاسطوانة بسبب وجود مشكلة.

← أدخل اسطوانة أخرى.

← لم يتم التعرف على وحدة USB تلقائيًا.

← قم بتوصيلها مرة أخرى.

← اضغط ▲ لنزع الاسطوانة.

## HUB NO SUPRT (الوصلات المشتركة (الجماعية) غير مدعومة)

← هذه الوحدة لا تدعم وصلة USB المشتركة.

## NO DEV (لا يوجد جهاز (وحدة))

← تم اختيار [USB] كمصدر ولم يتم توصيل وحدة USB. ثم فصل وحدة

USB أو كبل USB أثناء الاستماع للتسجيل.

← تأكد من توصيل وحدة USB وكبل USB.

## NO MUSIC

← الاسطوانة أو وحدة USB لا تحتوي على ملفات موسيقية.

← أدخل اسطوانة CD موسيقية.

← قم بتوصيل وحدة USB تحتوي على ملفات موسيقية.

## OVERLOAD

← وحدة USB محمّلة بشكل زائد.

← أفضل وحدة USB، ثم قم بتغيير المصدر عن طريق ضغط SRC.

← وحدة USB معطلة، أو تم توصيل وحدة غير مدعومة.

## موقع الدعم

إذا كانت لديك أية أسئلة أو للحصول على أحدث المعلومات الخاصة بالدعم لهذا المنتج، فيرجى زيارة موقع الويب أدناه:

<http://www.sony-asia.com/section/support>  
<http://www.sony-asia.com/caraudio/>

- أفحص توصيل هوائي السيارة.
- إذا تَعَدَّرَ مَدُّ الهوائي التلقائي، أفحص توصيل سلك التحكّم في الهوائي الآلي.

الموافقة المسبقة غير ممكنة.

← إشارة البث ضعيفة جداً.

## RDS

وظيفة **PTY** تعرض العلامة [-----].

← المحطة الحالية ليست محطة RDS.

← لم يتم استلام بيانات RDS.

← المحطة لا تحدّد نوع البرنامج.

## الاستماع لتسجيلات اسطوانات CD

لا يتم الاستماع لتسجيلات الاسطوانات.

← الاسطوانة تالفة أو متسخة.

← اسطوانة CD-R/CD-RW ليست للاستخدام الصوتي (صفحة 12).

لا يمكن الاستماع لتسجيلات ملفات **MP3/WMA**.

← الاسطوانة غير متوافقة مع صيغة ونسخة إصدار **MP3/WMA**.

بخصوص التفاصيل حول الاسطوانات والصيغ التي يمكن الاستماع إليها، قم بزيارة موقع الدعم.

ملفات **MP3/WMA** تستغرق وقتاً أطول من غيرها لكي يتم الاستماع

لتسجيلاتها.

← الاسطوانات التالية تستغرق وقتاً أطول لبدء الاستماع لتسجيلاتها.

— الاسطوانات المسجلة ببنية (هيكل) هرمية معقدة.

— الاسطوانات المسجلة بطريقة المراحل المتعددة.

— الاسطوانات التي يمكن إضافة بيانات إليها.

تحدث تخطّيات للصوت.

← الاسطوانة تالفة أو متسخة.

## الاستماع لتسجيلات USB

لا يمكنك الاستماع للتسجيل عبر وصلة **USB** مشتركة.

← لا يمكن لهذه الوحدة أن تُميِّز وحدات USB عبر وصلة USB مشتركة.

وحدة **USB** تستغرق وقتاً طويلاً لكي يتم الاستماع لتسجيلاتها.

← وحدة USB تحتوي على ملفات ذات بنية (هيكل) هرمية معقدة.

لا يصدر صوت نغمات التنبيه.

← تم توصيل مضخّم قدرة اختياري وأنت لا تستخدم المضخّم المتضمّن في الوحدة.

امسحت محتويات الذاكرة.

← تم فصل سلك إمداد القدرة (التيار) الكهربائية أو البطارية أو لم يتم توصيلهما بطريقة صحيحة.

تم مسح المحطات المخزّنة والتوقيت الصحيح.

احترق الفيوز.

تصدر ضوءاً عند تحويل وضع سويتش تشغيل المحرك.

← الأسلاك غير مطابقة بطريقة صحيحة مع موصل القدرة الكهربائية للكماليات في السيارة.

أثناء الاستماع للتسجيل أو استقبال البث، يبدأ تشغيل العرض الإيضاحي.

← إذا انقضت 5 دقائق دون تنفيذ أي عملية تشغيل مع كون

[DEMO-ON] مفتاحاً، يبدأ تشغيل وضع العرض الإيضاحي.

— قم بالإعداد على [DEMO-OFF] (صفحة 11).

يختفي العرض من/لا يظهر في نافذة العرض.

← المِخْفَتُ مُعَدُّ على الوضع [DIM-ON] (صفحة 11).

← يختفي العرض (عن الشاشة) إذا ضغطت **OFF** وأيقمته مضغوطةً.

— اضغط **OFF** على الوحدة إلى أن تظهر الشاشة.

← الموهلات متسخة (صفحة 13).

يختفي العرض (عن الشاشة) أثناء تشغيل الوحدة.

← وظيفة التعيم التام مُعَدَّة على وضع التشغيل (صفحة 11).

أزرار التشغيل لا تعمل.

لا يتم إخراج الاسطوانة.

← اضغط **DSPL** و (العودة) **MODE** لمدة تزيد عن ثلثين لإعادة

إعداد (إعادة تهيئة) الوحدة.

تم مسح المحتويات المخزّنة في الذاكرة.

من أجل سلامتك، لا تعتمد إلى تنفيذ عملية إعادة الإعداد أثناء قيادتك للسيارة.

## استقبال البث الإذاعي

لا يمكن استقبال المحطات.

الضوءاء تحجب الصوت.

← التوصيل غير صحيح.

— إذا كانت سيارتك مجهّزة بهوائي للراديو متضمّن في الزجاج الخلفي/الجانب، قم بتوصيل سلك **REM OUT** (مخطط باللونين الأزرق/الأبيض) أو سلك إمداد القدرة الكهربائية للكماليات (أحمر) بطرف توصيل القدرة الكهربائية الخاص معرّز هوائي السيارة.

## حقوق الطبع

Quick-BrowZer هي علامة تجارية لشركة Sony Corporation.

تُعد Windows Media علامة تجارية مسجلة أو علامة تجارية لشركة Microsoft Corporation في الولايات المتحدة و/أو دول أخرى.

هذا المنتج محمي بموجب حقوق ملكية فكرية معينة لشركة Microsoft Corporation. استعمال أو توزيع هذه التكنولوجيا خارج نطاق هذا المنتج محظور إلا بترخيص من شركة Microsoft أو شركة تابعة لشركة Microsoft وحاصلة على تفويض بذلك.

براءات الاختراع وتقنية تشفير صوت MPEG Layer-3 مرخصة من شركة Thomson و Fraunhofer IIS.

Android هي علامة تجارية لشركة Google Inc. استعمال هذه العلامة التجارية خاضع لتصريح Google Permissions.

## قسم مشغّل تسجيلات USB

واجهة الربط: USB (سرعة كاملة)  
الحد الأقصى للتيار: 500 ميلي أمبير  
الحد الأقصى لعدد البيانات التي يمكن تمييزها:  
الفولدرات (الألبومات): 128  
الملفات (المقطوعات): لكل فولدر: 512  
صيغ التشفير وفك التشفير المناظرة:  
MP3 (mp3)، و WMA (wma).

## قسم مضخّم القدرة

الخروج: مخارج السماعات  
معاوقة السماعات: 4 - 8 أوم  
الحد الأقصى لخرج القدرة: 4 × W 55 (عند 4 أوم)

## عام

المخارج:

طرف توصيل مخارج الصوت (خلفي، فرعي)  
طرف التحكم في الهوائي الآلي/مضخّم القدرة (REM OUT)  
المدخل:

طرف دخل وحدة التحكم عن بعد

طرف دخل الهوائي

مقيس دخل AUX (مقبس ميني ستيريو)

منافذ USB

متطلبات القدرة الكهربائية: بطارية سيارة تيار مباشر 12 فولت (أرضي سالب)  
الأبعاد:

حوالي 178 مم × 50 مم × 177 مم

(عرض/ارتفاع/عمق)

أبعاد التركيب:

حوالي 182 مم × 53 مم × 160 مم

(عرض/ارتفاع/عمق)

الكتلة: حوالي 1.2 كجم

محتويات العبوة:

الوحدة الرئيسية (عدد 1)

وحدة التحكم عن بعد (عدد 1): RM-X211

أجزاء للتركيب والتوصيلات (1 طقم)

قد لا يتعامل الوكيل في منطقتك بعض الكماليات المدرجة أعلاه. يُرجى سؤال الوكيل لمعرفة المعلومات التفصيلية.

التصميم والمواصفات عرضة للتغيير دون إشعار.

## تحريّ الخلل وإصلاحه

قائمة المراجعة التالية تساعدك في حل المشاكل التي قد تواجهها فيما يخص وحدتك.

قبل مراجعة قائمة المراجعة أدناه، راجع خطوات التوصيل والتشغيل.

لمعرفة التفاصيل حول استعمال الفيوز ونزع الوحدة من لوحة العدادات،

راجع دليل التركيب/التوصيلات المرفق مع هذه الوحدة.

إذا لم تُحل المشكلة، قم بزيارة موقع الدعم (صفحة 16).

## عام

لا يتم إمداد القدرة الكهربائية إلى الوحدة.

← إذا تم إيقاف تشغيل الوحدة واختفت الشاشة، لا يمكن تشغيل الوحدة

باستعمال وحدة التحكم عن بعد.

— قم بتشغيل الوحدة.

لا يصدر الصوت.

← وضع التحكم في المضائل [FADER] غير مضبوط لنظام ذي سماعتين

تكبير.

## ملاحظات

- من أجل السلامة، أوقف تشغيل المحرك قبل تنظيف الموصلات، وانزع المفتاح من سويتش تشغيل المحرك.
- لا تلمس الموصلات أبدًا بشكل مباشر بأصابعك أو بأي جهاز معدني.

## الصيانة

استبدال بطارية الليثيوم الخاصة بوحدة التحكم عن بعد عندما تصبح البطارية ضعيفة، يصبح مدى وحدة التحكم عن بعد قصيرًا. استبدل البطارية ببطارية ليثيوم CR2025 جديدة. استعمال أي بطارية أخرى يمكن أن ينطوي على خطر الحريق أو الانفجار.

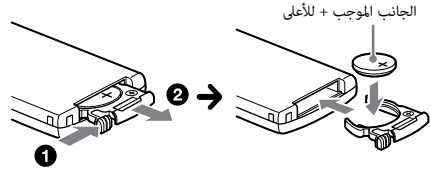

## المواصفات

### قسم موالف البث

#### FM

نطاق موالفة البث: 87.5 - 108.0 م هـ  
طرف توصيل الهوائي:  
موصل الهوائي الخارجي  
التردد الوسطي: 25 ك هـ  
الحساسية القابلة للاستعمال: 8 ديسيبيل ق  
قابلية الاختيار: 75 dB عند 400 ك هـ  
نسبة الإشارة إلى الضوضاء: 80 dB (ستيريو)  
الفصل: 50 dB عند 1 ك هـ  
استجابة الترددات: 20 - 15,000 هـ

#### MW

نطاق موالفة البث: 531 - 1,602 ك هـ  
طرف توصيل الهوائي:  
موصل الهوائي الخارجي  
التردد الوسطي:  
9,124.5 ك هـ أو 9,115.5 ك هـ/4.5 ك هـ  
الحساسية: 26 مايكرو فولت

#### SW

نطاق موالفة البث:  
SW1: 2,940 - 7,735 ك هـ  
SW2: 9,500 - 18,135 ك هـ  
(باستثناء 10,140 - 11,575 ك هـ)  
طرف توصيل الهوائي:  
موصل الهوائي الخارجي  
التردد الوسطي:  
9,124.5 ك هـ أو 9,115.5 ك هـ/4.5 ك هـ  
الحساسية: 26 مايكرو فولت

### قسم مشغّل اسطوانات CD

نسبة الإشارة إلى الضوضاء: 95 dB  
استجابة الترددات: 10 - 20,000 هـ  
تفاوت الطبقات والخفقان: أقل من الحد الذي يمكن قياسه  
صيغ التشفير وفقّ التشفير المناظرة:  
MP3 (mp3)، و WMA (wma).

### ملاحظات حول بطارية الليثيوم

- احتفظ ببطارية الليثيوم بعيدًا عن متناول الأطفال. إذا تم ابتلاع البطارية، قم باستشارة طبيب على الفور.
- امسح البطارية بقطعة قماش جافة للتأكد من جودة التلامس.
- تأكد من التمسك بالقطبية الصحيحة عند تركيب البطارية.
- لا تمسك البطارية بمقاطع معدني، وإلا فقد يحدث تماس كهربائي.

### تحذير

قد تنفجر البطارية إذا أسيئ التعامل معها.  
لا تقم بإعادة شحن البطارية أو تفكيكها أو إلقاتها في النار.

### تنظيف الموصلات

يمكن للوحدة ألا تعمل بطريقة صحيحة إذا كانت الموصلات بين الوحدة واللوحة الأمامية غير نظيفة. لمنع ذلك، افصل اللوحة الأمامية (صفحة 5) ونظف الموصلات باستعمال قطعة من القطن. لا تستخدم قوة زائدة. وإلا فقد تتلف الموصلات.

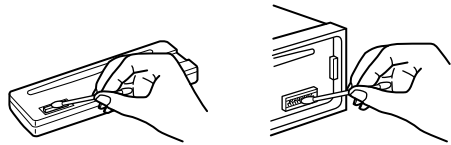

## تنبيهات احتياطية

- اترك الوحدة لتبرد إذا كانت سيارتك قد ظلت متوقفة في ضوء الشمس المباشر.
- لا ينبغي للوحة الأمامية أو الأجهزة الصوتية التي يتم إحضارها إلى داخل السيارة أن تترك في السيارة لتلا يتسبب ذلك في حدوث خلل بفعل درجة الحرارة المرتفعة في ضوء الشمس المباشر.
- يتم مدّ الهوائي الآلي بطريقة تلقائية.

## تكتف الرطوبة

إذا حدث تكتف للرطوبة داخل الوحدة، انزع الاسطوانة وانتظر لمدة ساعة تقريباً حتى تجف؛ وإلا فلن تعمل الوحدة بطريقة صحيحة.

## المحافظة على جودة صوت عالية

لا تدع السوائل تتناثر على الوحدة أو الاسطوانات.

## ملاحظات حول الاسطوانات

- لا تعرّض الاسطوانات لضوء الشمس المباشر أو لمصادر الحرارة مثل معابر الهواء الساخن، ولا تتركها في سيارة متوقفة في ضوء الشمس المباشر.

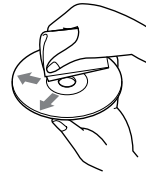

- قبل الاستماع للاسطوانات، امسحها بخففة تنظيفي بادئاً من المركز ومتجهاً نحو الحواف. لا تستعمل مذيبات مثل البنزين أو النثر أو المنظفات المتوفرة في الأسواق.

- هذه الوحدة مصممة لتشغيل وظيفة الاستماع لتسجيلات الاسطوانات التي تستوفي المقاييس المعيارية للاسطوانات المدمجة

(CD). الاسطوانات المزدوجة وبعض الاسطوانات الموسيقية المشفرة بواسطة تقنيات حماية حقوق الطبع لا تستوفي شروط المقاييس المعيارية للاسطوانات المدمجة (CD)، لذا فقد لا تتمكن هذه الوحدة من تشغيل تلك الاسطوانات.

- الاسطوانات التي لا يمكن لهذه الوحدة تشغيل وظيفة الاستماع إليها — الاسطوانات المثبت عليها بطاقات أو ملصقات أو أشرطة لاصقة أو ورق. مثل هذا العمل يمكن أن يتسبب في حدوث خلل أو قد يتلف الاسطوانة.

- الاسطوانات ذات الأشكال غير العادية (مثلاً على شكل قلب أو مربع أو نجمة). محاولة القيام بهذا العمل يمكن أن تلتف الوحدة.
- الاسطوانات مقاس 8 سم.

## ملاحظات حول اسطوانات CD-R/CD-RW

- الحد الأقصى لعدد: (CD-R/CD-RW فقط)

- الفولدرات (الألبومات): 150 (بها في ذلك الفولدر الجذري)
- الملفات (المقطوعات) والفولدرات: 300 (قد يكون أقل من 300 إذا كان اسم الفولدر/الملف يحتوي على عدد كبير من رموز (حروف) الكتابة)

- رموز (حروف وأرقام وعلامات) الكتابة التي يمكن عرضها لاسم الفولدر/الملف: 32 (جولبيت)/64 (روميو)

- إذا بدأت اسطوانة متعددة مراحل التسجيل مرحلة CD-DA، يتم تمييزها على أنها اسطوانة CD-DA، ولا يتم الاستماع لتسجيلات المراحل الأخرى.

- الاسطوانات التي لا يمكن لهذه الوحدة تشغيل وظيفة الاستماع إليها

- اسطوانات CD-R/CD-RW المسجلة بمستوى جودة تسجيل منخفض.

- اسطوانات CD-R/CD-RW المسجلة باستخدام جهاز تسجيل غير متوافق.

- اسطوانات CD-R/CD-RW المختومة بطريقة غير صحيحة.

- اسطوانات CD-R/CD-RW غير تلك المسجلة بصيغة اسطوانة CD الموسيقية أو صيغة MP3 التي تستوفي معايير ISO9660 Level 1/Level 2 أو جولبيت/روميو أو التسجيل متعدد المراحل.

## ترتيب الاستماع لملفات MP3/WMA

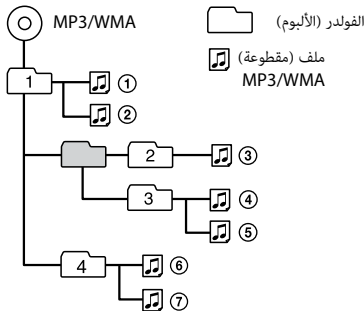

إذا كانت لديك أي أسئلة أو واجهتك أي مشاكل تتعلق بوحدتك وم يشتمل عليها هذا الدليل، قم باستشارة وكيل Sony الأقرب إليك.

## إعداد الشاشة (العرض على الشاشة) DISPLAY

### DEMO (العرض الإيضاحي)

يقوم بتفعيل العرض الإيضاحي: [ON] (تشغيل)، [OFF] (إيقاف).

### BLK OUT (التعتيم التام)

يقوم بإيقاف الإضاءة تلقائيًا لأي مصدر (مثلًا أثناء استقبال البث الإذاعي/الاستماع لتسجيل اسطوانة CD، إلخ) إذا انقضت 5 ثوان دون تنفيذ أي عملية تشغيل: [ON] (تشغيل)، [OFF] (إيقاف). لإعادة تشغيل الإضاءة، اضغط أي زر على الوحدة أو وحدة التحكم عن بعد.

### DIMMER (المخفّت)

يغيّر سطوع الشاشة: [ON] (تشغيل)، [OFF] (إيقاف).

### AUTO SCR (التحريك التلقائي)

يقوم بتحريك البنود الطويلة تلقائيًا: [ON] (تشغيل)، [OFF] (إيقاف).

### M.DISPLAY (العرض الحرّي)

يعرض أرقامًا متحركة: [ON] (تشغيل)، [OFF] (إيقاف).

## إعداد الصوت SOUND

### EQ3 PRESET للإعداد المسبق للمكافئ

يقوم باختيار منحنى المكافئ من منحنيات المكافئ التالية أو يقوم باختيار وضع الإيقاف: [EDGE]، [VOCAL]، [XPLD]، [OFF]، [CRUISE]، [SPACE]، [GRAVITY]، [CUSTOM]، [OFF]. يمكن حفظ إعداد منحنى المكافئ في الذاكرة لكل مصدر.

### EQ3 SETTING إعداد المكافئ

يقوم بإعداد المنحنى المخصص [CUSTOM] من منحنيات المكافئ EQ3. يختار إعدادات المكافئ: [LOW] (منخفض)، [MID] (متوسط)، [HIGH] (مرتفع). لاستعادة منحنى المكافئ المُعدّ في المصنع، اضغط ENTER وأيقمه مضغوطًا قبل اكتمال الإعداد.

### BALANCE (التوازن)

يضيّط توازن الصوت: [RIGHT-15] (يمين -15) - [CENTER] (متنصف) - [LEFT-15] (يسار -15).

### FADER (المضائل)

يضيّط المستوى النسبي: [FRONT-15] (أمام -15) - [CENTER] (متنصف) - [REAR-15] (خلف -15).

### LOUDNESS (علو الصوت الديناميكي)

يعزّز مؤثر الجهير (الصوت الخفيض العميق) ومؤثر الثلاثي (الصوت العالي الحاد) لإعطاء صوت واضح في مستويات الصوت المنخفضة. [ON] (تشغيل)، [OFF] (إيقاف).

### SW LEVEL (مستوى مجهر الترددات فائقة الانخفاض)

يضيّط مستوى صوت مجهر الترددات فائقة الانخفاض: [+2 dB] - [0 dB] - [-2 dB].

### AUX VOL (مستوى صوت المصدر الخارجي (AUX))

يضيّط مستوى صوت كل جهاز خارجي موصول: [+18 dB] - [0 dB] - [-8 dB]. هذا الإعداد يلغي الحاجة لضبط مستوى الصوت بين المصادر.

## الإعداد العام GENERAL

**CLOCK-ADJ** (ضبط الساعة) (صفحة 6)

**CAUT ALM** (منبه التحذير)

يقوم بتفعيل منبه التحذير: [ON] (تشغيل)، [OFF] (إيقاف)  
(صفحة 5). (متاح فقط عند إيقاف الوحدة.)

**BEEP**

يقوم بتفعيل صوت نغمات التنبيه: [ON] (تشغيل)، [OFF] (إيقاف).

**AUTO OFF**

يوقف التشغيل تلقائيًا بعد مدة زمنية مرغوبة عند إيقاف الوحدة:  
[NO] (لا)، [30S] (30 ثانية)، [30M] (30 دقيقة)، [60M] (60 دقيقة).

**AUX-A** (صوت المصدر الخارجي)

يقوم بتفعيل عرض المصدر الخارجي AUX على الشاشة: [ON] (تشغيل)، [OFF] (إيقاف). (متاح فقط عند إيقاف الوحدة.)

**CT** (توقيت الساعة)

يقوم بتفعيل وظيفة توقيت الساعة CT: [ON] (تشغيل)، [OFF] (إيقاف).

**BTM** (صفحة 7)

## الإعدادات

## إلغاء وضع العرض الإيضاحي DEMO

يمكنك إلغاء العرض الإيضاحي الذي يظهر عندما تكون الوحدة متوقفة عن العمل.

**1** اضغط **MENU** وأدر قرص التحكم لاختيار [DISPLAY].  
ثم اضغطه.

**2** أدر قرص التحكم لاختيار [DEMO]. ثم اضغطه.

**3** أدر قرص التحكم لاختيار [DEMO-OFF]. ثم اضغطه.  
بذلك يكتمل الإعداد.

**4** اضغط  (العودة) مرتين.

تعود الشاشة إلى الوضع العادي لاستقبال البث/الاستماع للتسجيل.

## عملية الإعداد الأساسي

يمكنك إعداد البنود المتضمنة في القائمة من خلال الإجراء التالي.

يمكن إعداد البنود التالية تبعًا للمصدر والإعداد.

**1** اضغط **MENU**.

**2** أدر قرص التحكم لاختيار فئة الإعداد، ثم اضغطه.

فئات الإعداد هي كما يلي:

- الإعداد العام GENERAL (صفحة 10)
- إعداد الصوت SOUND (صفحة 11)
- إعداد الشاشة (العرض على الشاشة) DISPLAY (صفحة 11)

**3** أدر قرص التحكم لانتقاء الخيارات، ثم اضغطه.

للعودة إلى المنظر السابق للشاشة

اضغط  (العودة).

## البحث بدلالة بنود التخطي (وضع القفز)

1 اضغط Q (التصفّح)

2 اضغط + SEEK.

3 أدر قرص التحكم لاختيار البند.

يتم تخطي بنود القائمة بخطوات كل منها 10% من العدد الكلي للبنود.

4 اضغط ENTER للعودة إلى وضع المتصفّح السريع  
Quick-BrowZer.

يظهر البند المختار.

5 أدر قرص التحكم لاختيار البند المرغوب، ثم اضغطه.  
يبدأ الاستماع للتسجيل.

## البحث عن المقطوعات والاستماع إليها

### الاستماع (العرض) المتكرر والاستماع (العرض) بترتيب متغيّر

1 أثناء الاستماع للتسجيل، اضغط ↵ (التكرار) للاستماع بشكل متكرر، أو SHUF للاستماع بترتيب متغيّر.

2 اضغط ↵ (التكرار) أو SHUF بشكل متكرر لاختيار وضع الاستماع المرغوب إما الاستماع المتكرر أو الاستماع بترتيب متغيّر.

يمكن للاستماع للتسجيل في وضع الاستماع المختار أن يستغرق وقتًا قبل أن يبدأ.

تختلف أوضاع الاستماع المتاحة تبعًا لمصدر الصوت المختار.

### البحث عن مقطوعة بدلالة الاسم (Quick-BrowZer™)

1 أثناء الاستماع لاسطوانة CD أو USB، اضغط Q (التصفّح)\*  
لعرض قائمة فئات البحث.

عندما تظهر قائمة المقطوعات، اضغط ⏪ (العودة) بشكل متكرر.  
\* أثناء الاستماع لتسجيل USB، اضغط Q (التصفّح) لمدة تزيد عن ثابنتين للعودة مباشرة إلى بداية لائحة الفئات.

2 أدر قرص التحكم لاختيار فئة البحث المرغوبة، ثم اضغطه للتأكيد.

3 كزر الخطوة 2 للبحث عن المقطوعة المرغوبة.  
يبدأ الاستماع للتسجيل.

لإنهاء وضع Quick-BrowZer  
اضغط Q (التصفّح).



## الاستماع للاسطوانة

1 أدخل الاسطوانة (الوجه الذي عليه الكتابة للأعلى).

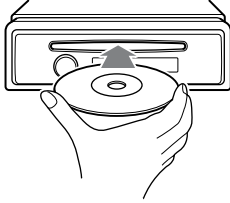

يبدأ تلقائيًا الاستماع للتسجيل.

## الاستماع لجهاز USB

يمكن استعمال أجهزة (وحدات) USB من الفئة MSC (فئة التخزين الجماعي) (مثل مشغل فلاش USB، مشغل وسائط رقمية، هاتف Android™) المتوافقة مع مقياس USB. قد يتطلب الأمر تهيئة وضع توصيل USB على الوضع MSC وذلك تبعًا لمشغل الوسائط الرقمية أو هاتف Android.

### ملاحظات

- بخصوص التفاصيل حول توافق وحدة USB التي لديك، قم بزيارة موقع الدعم (صفحة 16).
- الاستماع لملفات MP3/WMA التالية غير مدعوم.
  - ملفات الضغط عديم الفقد
  - الملفات المحمية بحقوق الطبع
  - ملفات DRM (إدارة الحقوق الرقمية)
  - ملفات الصوت متعددة القنوات

1 قم بتوصيل جهاز (وحدة) USB بمنفذ USB (صفحة 6).

يبدأ الاستماع للتسجيل.

إذا كان الجهاز موصولًا بالفعل، لبدء الاستماع للتسجيل اضغط SRC لاختيار [USB].

2 اضبط مستوى الصوت على هذه الوحدة.

لإيقاف الاستماع إلى (عرض) التسجيل

اضغط OFF وأبقه مضغوطًا لمدة ثانية واحدة.

## استعمال نظام البيانات الإذاعية (RDS)

### اختيار أنواع البرامج (PTY)

استعمل PTY لعرض أو البحث عن نوع برنامج مرغوب.

1 اضغط PTY أثناء استقبال بث FM.

2 أدر قرص التحكم إلى أن يظهر نوع البرنامج المرغوب، ثم اضغطه.

تبدأ الوحدة بالبحث عن محطة تبث نوع البرنامج المختار.

### أنواع البرامج

**NEWS** (أخبار)، **AFFAIRS** (أحداث راهنة)، **INFO** (معلومات)، **SPORT** (رياضة)، **EDUCATE** (تعليم)، **DRAMA** (غمثليات)، **CULTURE** (ثقافة)، **SCIENCE** (علوم)، **VARIED** (منوعات)، **POP M** (موسيقى البوب)، **ROCM M** (موسيقى الروك)، **EASY M** (موسيقى هادئة)، **M.O.R.**، **LIGHT M** (موسيقى كلاسيكية خفيفة)، **CLASSICS** (موسيقى كلاسيكية جادة)، **OTHER M** (أنماط موسيقية أخرى)، **WEATHER** (الأحوال الجوية)، **FINANCE** (مال)، **CHILDREN** (برامج أطفال)، **SOCIAL A** (شؤون اجتماعية)، **RELIGION** (دين)، **PHONE IN** (مداخلات هاتفية)، **TRAVEL** (سفر)، **LEISURE** (ترفيه)، **JAZZ M** (موسيقى الجاز)، **COUNTRY** (موسيقى ريفية)، **NATION M** (موسيقى وطنية)، **OLDIES** (ألحان قديمة)، **FOLK M** (موسيقى شعبية)، **DOCUMENT** (برامج وثائقية)

### ضبط توقيت الساعة (CT)

تقوم بيانات CT المتضمنة في بث RDS بضبط توقيت الساعة.

1 قم بإعداد [CT-ON] في قائمة الإعداد العام GENERAL (صفحة 10).

1 أثناء استقبال بث المحطة التي تريد تخزينها، اضغط زر الرقم (من 1 إلى 6) وأبقه مضغوطًا لعرض العبارة [MEM].

1 قم باختيار الحزمة، ثم اضغط زر الرقم (من 1 إلى 6).

## الاستماع للراديو

للاستماع للراديو، اضغط SRC لاختيار [TUNER].

## التخزين تلقائيًا (BTM)

1 اضغط **MODE** لتغيير الحزمة الموجية (FM1 أو FM2 أو FM3 أو MW أو SW1 أو SW2).

2 اضغط **MENU** وأدر قرص التحكم لاختيار [GENERAL]، ثم اضغطه.

3 أدر قرص التحكم لاختيار [BTM]، ثم اضغطه.  
تقوم الوحدة بتخزين المحطات على أزرار الأرقام حسب ترتيب التردد.

## الموافقة

1 اضغط **MODE** لتغيير الحزمة الموجية (FM1 أو FM2 أو FM3 أو MW أو SW1 أو SW2).

2 قم بتنفيذ الموافقة (الضبط على المحطة أو التردد).

## للموافقة يدويًا

اضغط +/- SEEK وأبقه مضغوطًا للبحث عن التردد التقريبي، ثم اضغط +/- SEEK بشكل متكرر للضبط الدقيق على التردد المرغوب.

## للموافقة تلقائيًا

اضغط +/- SEEK

يتوقف البحث (الاستطلاع) عندما تستقبل الوحدة محطة ما. كرر هذا الإجراء إلى أن يتم استقبال المحطة المرغوبة.

## ضبط الساعة

- 1 اضغط **MENU** وأدر قرص التحكم لاختيار **[GENERAL]**. ثم اضغطه.
- 2 أدر قرص التحكم لاختيار **[CLOCK-ADJ]**. ثم اضغطه. تومض قراءة الساعات.
- 3 أدر قرص التحكم لضبط الساعات والدقائق. لتحريك القراءة الرقمية، اضغط **SEEK +/-**.
- 4 بعد ضبط الدقائق، اضغط **MENU**. بذلك يكتمل الضبط وتبدأ الساعة بالعمل. لعرض الساعة، اضغط **DSPL**.

## توصيل جهاز صوتي نقال آخر

- 1 أوقف تشغيل الجهاز الصوتي النقال.
- 2 قم بخفض مستوى صوت هذه الوحدة.
- 3 قم بتوصيل الجهاز الصوتي النقال بمقبس دخل المصدر الخارجي **AUX** (مقبس ميني ستريو) الموجود على هذه الوحدة باستخدام سلك توصيل\* (غير مرفق).  
\* تأكد من استخدام قابس من النوع المستقيم.

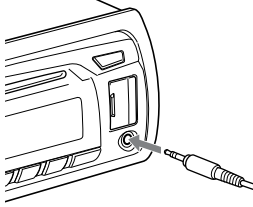

## 4 اضغط SRC لاختيار **[AUX]**.

- لمطابقة مستوى صوت الجهاز الموصول بالمصادر الأخرى ابدأ الاستماع للجهاز الصوتي النقال بمستوى صوت معتدل، واضبط على مستوى صوت استماعك المعتاد على هذه الوحدة. اضغط **MENU** وأدر قرص التحكم. قم باختيار **[SOUND] ← [AUX VOL]** (صفحة 11).

## توصيل جهاز **USB**

- 1 قم بخفض مستوى صوت هذه الوحدة.
- 2 قم بتوصيل جهاز **USB** بالوحدة.

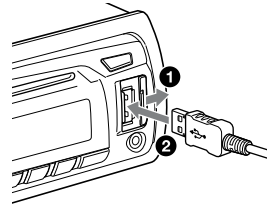

## نزع اللوحة الأمامية

يمكنك نزع اللوحة الأمامية لهذه الوحدة لمنع السرقة.

**1** اضغط **OFF** وأبقه مضغوطاً.

يتم إيقاف الوحدة.

**2** اضغط زر تحرير اللوحة الأمامية (2)، ثم انزع اللوحة بسحبها نحو.

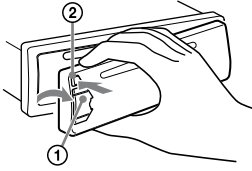

## منبه التحذير

إذا أدت سويتش تشغيل المحرك إلى وضع الإيقاف OFF دون نزع اللوحة الأمامية، يصدر صوت منبه التحذير لبضعة ثوان. لا يصدر صوت المنبه إلا إذا كان المضمخ الصوتي المتضمن في الوحدة مستخدماً.

## تركيب اللوحة الأمامية

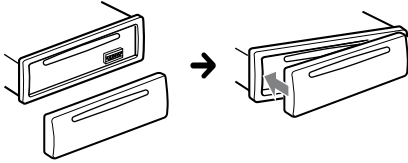

## وحدة التحكم عن بعد RM-X211

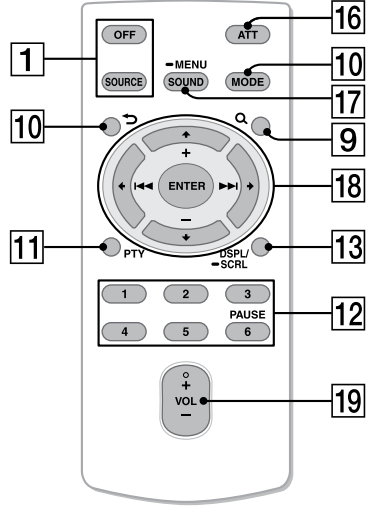

لزر (مستوى الصوت) + VOL نقطة ملموسة.

انزع شريط (رقاقة) العزل قبل الاستعمال.



**16** ATT (توهين)

توهين (إضعاف) الصوت. لإلغاء توهين الصوت، اضغطه مرة أخرى.

**17** SOUND

فتح قائمة الصوت SOUND بشكل مباشر.

**MENU-**

اضغطه وأبقه مضغوطاً لفتح قائمة الإعداد.

**18** ENTER/ENTER/ENTER/ENTER/ENTER/ENTER

يمكن تشغيل بنود الإعداد إلخ باستخدام ←/↑/↓/→.

**19** VOL +/- رفع/خفض (مستوى الصوت)

## الوحدة الرئيسية

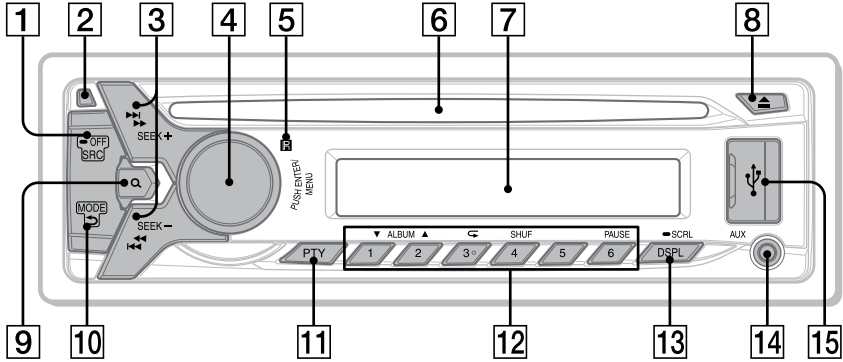

لزر الرقم 3/ (التكرار) نقطة ملموسة.

- 1 **SRC** (المصدر) تشغيل التيار الكهربائي. تغيير المصدر.
- 2 **OFF** (إيقاف) إيقاف التيار، اضغطه وأبقه مضغوطاً لمدة ثانية واحدة. إيقاف التيار وإيقاف عرض الشاشة، اضغطه وأبقه مضغوطاً لمدة تزيد عن ثانيتين. إذا تم إيقاف الوحدة واختفت الشاشة، لا يمكنك تشغيلها باستعمال وحدة التحكم عن بعد.
- 3 زر تحرير اللوحة الأمامية
- 4 زر البحث **SEEK +/-** الموافقة على محطات الراديو تلقائياً. للموافقة يدوياً، اضغطه وأبقه مضغوطاً.
- 5 **REPEAT** (السابق/اللاحق) **REPEAT** (الترجيع/التقديم السريع)
- 6 قرص التحكم **ENTER** تثبيت إدخال البند المختار.
- 7 **MENU** فتح قائمة الإعداد.
- 8 **DSPL** (الشاشة) (العرض على الشاشة)) تغيير البنود المعروضة على الشاشة.
- 9 **MODE** (التحريك) **SCRL-** اضغطه وأبقه مضغوطاً لتحريك بند معروض على الشاشة.
- 10 مقبس دخل المصدر الخارجي **AUX**
- 11 منافذ **USB**
- 12 أزرار الأرقام (من 1 إلى 6) استقبال المحطات الإذاعية المخزنة. لتخزين المحطات، اضغطه وأبقه مضغوطاً.
- 13 **ALBUM** **▼/▲** تخطي ألبوم لجهاز صوتي. لتخطي الألبومات بشكل مستمر، اضغطه وأبقه مضغوطاً.
- 14 **PTY** (نوع البرنامج) اختيار نوع البرنامج **PTY** في نظام البيانات الإذاعية **RDS**.
- 15 زر التحرير (صفحة 7) العودة إلى المنظر السابق للشاشة.
- 16 **MODE** (صفحة 7) العودة (العودة)
- 17 **Q** (التصفح) (صفحة 9) الدخول في وضع المتصفح أثناء الاستماع للتسجيل.
- 18 **▲** (إخراج الاسطوانة)

## معلومات إضافية

- 12.....تنبيهات احتياطية  
13.....الصيانة  
13.....المواصفات  
14.....تحريّ الخلل وإصلاحه

## جدول المحتويات

- 4.....دليل الأجزاء ومفاتيح التحكم

### البدء

- 5.....نزع اللوحة الأمامية  
6.....ضبط الساعة  
6.....توصيل جهاز USB  
6.....توصيل جهاز صوتي نقال آخر

### الاستماع للراديو

- 7.....الاستماع للراديو  
8.....استعمال نظام البيانات الإذاعية (RDS)

### الاستماع للتسجيل

- 8.....الاستماع للاسطوانة  
8.....الاستماع لجهاز USB  
9.....البحث عن المقطوعات والاستماع إليها

### الإعدادات

- 10.....إلغاء وضع العرض الإيضاحي DEMO  
10.....عملية الإعداد الأساسي  
10.....الإعداد العام GENERAL  
11.....إعداد الصوت SOUND  
11.....الإعداد المسبق للمكافئ EQ3 PRESET  
11.....إعداد المكافئ EQ3 SETTING  
11.....إعداد الشاشة (العرض على الشاشة) DISPLAY

تأكد من تركيب هذه الوحدة في لوحة عدادات السيارة لتحقيق السلامة. بخصوص التركيب والتوصيلات، راجع دليل التركيب/ التوصيلات المرفق.

خصائص الصمام الثنائي الباعث لضوء الليزر

- مدة الانبعاث: مستمر
- خرج الليزر: أقل من 53.3 مايكرو وات (هذا الخرج هو القيمة المقاسة عند مسافة 200 مم من سطح العدسة الشبكية على كتلة اللاقط البصري بفتحة عدسة قدرها 7 مم).

#### ملاحظات حول بطارية الليثيوم

لا تعرض بطارية الليثيوم لحرارة شديدة كأشعة الشمس المباشرة أو النار أو ما شابه.

تحذير إذا كان سويتش تشغيل محرك سيارتك لا يتضمّن وضع

#### الكماليات ACC

تأكد من إعداد (تهيئة) وظيفة الإيقاف التلقائي AUTO OFF (صفحة 10). يتم إيقاف الوحدة بشكل تام وتلقائي في الموعد المبرمج بعد تحويل الوحدة إلى وضع الإيقاف، الأمر الذي يحول دون استنزاف شحنة البطارية. إذا لم تقم بإعداد وظيفة الإيقاف التلقائي AUTO OFF، اضغط OFF وأبقه مضغوطاً إلى أن يختفي العرض (عن الشاشة) كلما قمت بتحويل سويتش تشغيل المحرك إلى وضع الإيقاف.

# SONY®

## FM/MW/SW Compact Disc Player

AR

إرشادات التشغيل

PR

دستور العمل های عملیاتی

لإلغاء العرض الإيضاحي (DEMO)، راجع صفحة 10.  
برای لغو نمایش حالت نمایشی (DEMO)، صفحه 10 را ببینید.



<http://www.sony.net/>

©2013 Sony Corporation Printed in Thailand



\* 4 4 6 6 6 5 6 4 1 \* (1)

CDX-G1051U/CDX-G1050U