

Compact Disc Player

Operating Instructions _____ **GB**

Mode d'emploi _____ **FR**



CDP-CE345
CDP-CE245

WARNING

To prevent fire or shock hazard, do not expose the unit to rain or moisture.

To avoid electrical shock, do not open the cabinet. Refer servicing to qualified personnel only.

CAUTION

TO PREVENT ELECTRIC SHOCK, DO NOT USE THIS POLARIZED AC PLUG WITH AN EXTENSION CORD, RECEPTACLE OR OTHER OUTLET UNLESS THE BLADES CAN BE FULLY INSERTED TO PREVENT BLADE EXPOSURE.

Welcome!

Thank you for purchasing the Sony Compact Disc Player. Before operating the unit, please read this manual thoroughly and retain it for future reference.

About This Manual

The instructions in this manual are for models CDP-CE345 and CDP-CE245. The CDP-CE345 is the model used for illustration purposes, unless otherwise mentioned. Any difference in operation is clearly indicated in the text, for example, "CDP-CE345 only."

Conventions

- Instructions in this manual describe the controls on the player. You can also use the controls on the remote if they have the same or similar names as those on the player.
- The following icons are used in this manual:



Indicates that you can do the task using the remote. (Note that the CDP-CE245 cannot do the tasks marked with this icon.)



Indicates hints and tips for making the task easier.

TABLE OF CONTENTS

Getting Started

Unpacking	4
Hooking Up the System	4

Playing a CD	6
--------------------	---

Playing CDs

Using the Display	8
Replacing Discs While Playing a Disc	9
Locating a Specific Disc	9
Locating a Specific Track or a Particular Point in a Track	10
Playing Repeatedly	11
Playing in Random Order (Shuffle Play)	11
Creating Your Own Program (Program Play)	12

GB

Recording From CDs

Recording Your Own Program	14
Recording a CD by Specifying Tape Length (Time Edit)	14
Fading In or Out	15
Adjusting the Recording Level (Peak Search)	16

Additional Information

Precautions	17
Notes on CDs	17
Troubleshooting	18
Specifications	18

Index

Index	19
-------------	----

Unpacking

Check that you received the following items:

- Audio connecting cord (1)
- Remote commander (remote) (1) (CDP-CE345 only)
- Size AA (R6) batteries (2) (CDP-CE345 only)

Inserting batteries into the remote (CDP-CE345 only)

You can control the player using the supplied remote. Insert two size AA (R6) batteries by matching the + and - on the batteries to the diagram inside the battery compartment.

Insert the negative (-) end first, then push in and down until the positive (+) end clicks into position.

When using the remote, point it at the remote sensor  on the player.

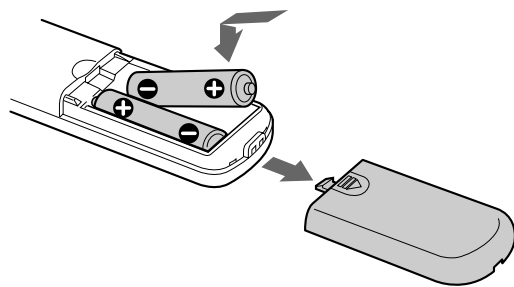

When to replace batteries

With normal use, the batteries should last for about six months. When the remote no longer operates the player, replace all the batteries with new ones.

Notes

- Do not leave the remote near an extremely hot or humid place.
- Do not drop any foreign object into the remote casing, particularly when replacing the batteries.
- Do not expose the remote sensor to direct sunlight or lighting apparatuses. Doing so may cause a malfunction.
- If you don't use the remote for an extended period of time, remove the batteries to avoid possible damage from battery leakage and corrosion.

Hooking Up the System

Overview

This section describes how to hook up the CD player to an amplifier. Be sure to turn off the power of each component before making the connections.

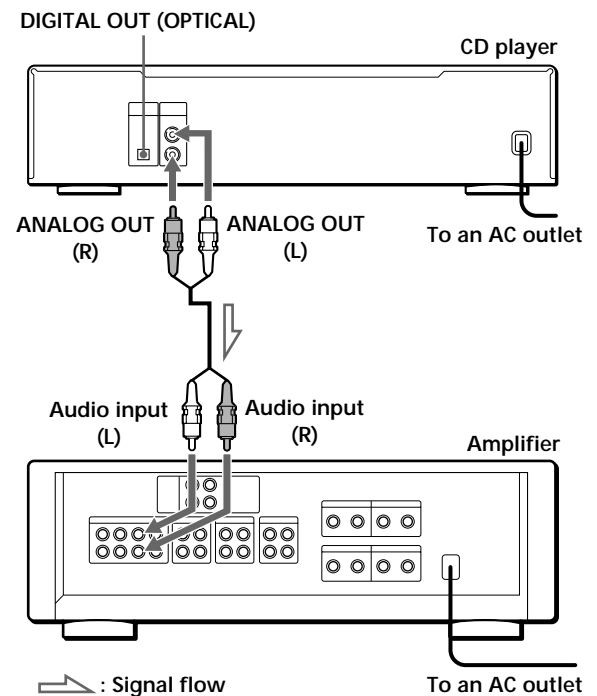

What cords will I need?

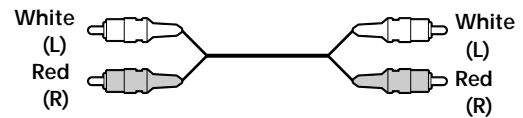

Audio cord (supplied) (1)

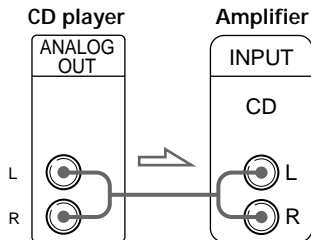

Hookups

When connecting an audio cord, be sure to match the color-coded cord to the appropriate jacks on the components: Red (right) to Red and White (left) to White. Be sure to make connections firmly to avoid hum and noise.



 You can adjust the output level to the amplifier (CDP-CE345 only) 

Press ANALOG OUT LEVEL +/- on the remote. You can reduce the output level up to -20 dB.

When you reduce the output level, "FADE" appears in the display.

When you turn off the player, the output level automatically returns to the maximum level.

Note

If you press the ANALOG OUT LEVEL +/- buttons on the remote while recording, the recording level will change even when it is preset on the tape deck, etc.

- If you have a digital component such as a digital amplifier, D/A converter, DAT or MD

Connect the component via the DIGITAL OUT (OPTICAL) connector using the optical cable (not supplied). Take off the cap and plug in the optical cable.

Note that you cannot use fading in or out (page 15) and Time Fade (page 15) functions when making this connection.

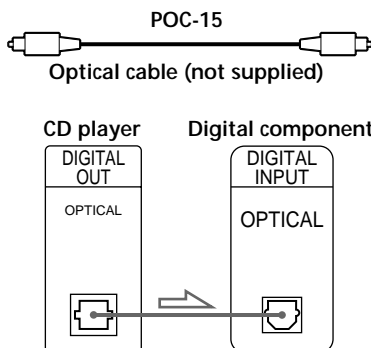

Note

When you connect via the DIGITAL OUT (OPTICAL) connector, noise may occur when you play CD software other than music, such as a CD-ROM.

Setting the voltage selector (voltage selector equipped models only)

Check that the voltage selector on the rear panel of the player is set to the local power line voltage. If not, set the selector to the correct position using a screwdriver before connecting the AC power cord to a wall outlet.

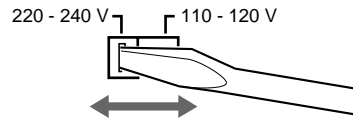

Connecting the AC power cord

Connect the AC power cord to a wall outlet.

Transporting the player

Before transporting the player, follow the procedure below to return the internal mechanisms back to their original position.

- 1 Remove all the discs from the disc tray.
- 2 Press  OPEN/CLOSE to close the disc tray. "no DISC" appears in the display.
- 3 Wait for 10 seconds, then press POWER to turn off the player.

Playing a CD

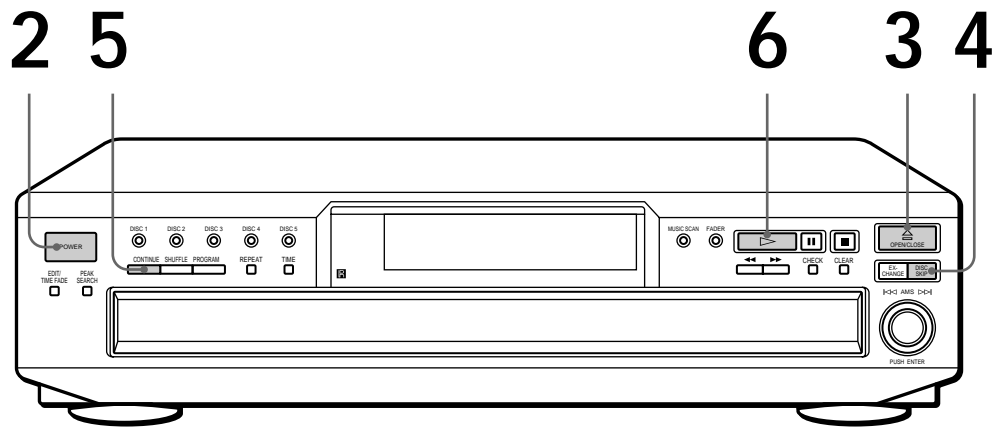

- See pages 4 - 5 for the hookup information.

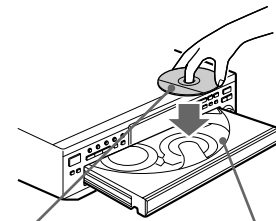

- 1 Turn on the amplifier and select the CD player position so that you can listen to the sound from this player.
- 2 Press POWER to turn on the player.
- 3 Press \square OPEN/CLOSE, and place a disc on the disc tray.



- 4 To place other discs, press DISC SKIP and place the discs in the order you want to play.
Each time you press the button, the disc tray turns and you can place the discs in the empty disc compartments. The player plays the disc in front of you first.
- 5 Press CONTINUE to select ALL DISCS or 1 DISC Continuous Play mode.
Each time you press the CONTINUE button, "ALL DISCS" or "1 DISC" appears in the display.

When you select	The player plays
ALL DISCS	All discs in the player consecutively in the order of disc number
1 DISC	Only the disc you've selected

 You can select the disc you want to start playing first. Press one of the DISC 1 - 5 buttons.

 You can adjust the output level to the amplifier (CDP-CE345 only)  Press ANALOG OUT LEVEL +/- on the remote. You can reduce the output level up to -20 dB. When you reduce the output level, "FADE" appears in the display. When you turn off the player, the output level automatically returns to the maximum level.

Note





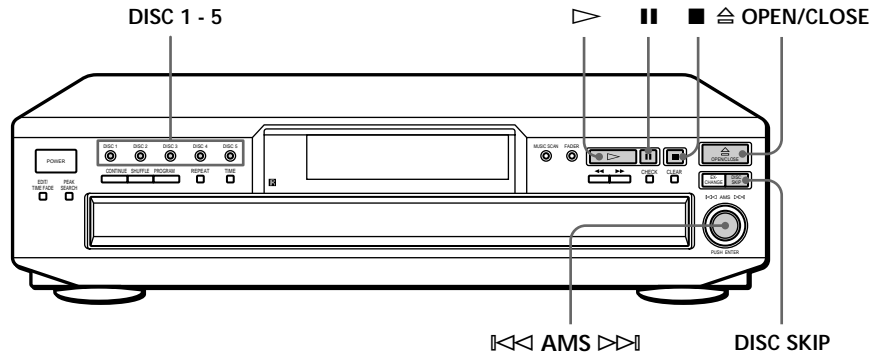

If you press the ANALOG OUT LEVEL +/- buttons on the remote while recording, the recording level will change even when it is preset on the tape deck, etc.

6 Press . The disc tray closes and the player plays all the tracks once (Continuous Play). Adjust the volume on the amplifier.

To stop playback

Press .



To	You need to
Pause	Press 
Resume play after pause	Press  or 
Go to the next track	Turn  clockwise
Go back to the preceding track	Turn  counterclockwise
Go to the next disc	Press DISC SKIP
Select a disc directly	Press DISC 1 - 5
Stop play and remove the CD	Press 

Using the Display

You can check information about the disc using the display.

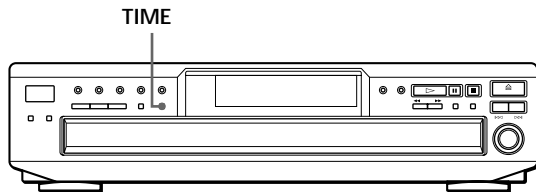

Display information while playing a disc

While playing a disc, the display shows the current disc number, track number, playing time of the track and the music calendar.

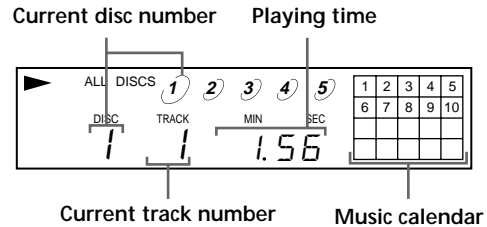

Checking the total number and playing time of the tracks

Press TIME before you start playing. The display shows the current disc number, the total number of tracks, total playing time and music calendar.

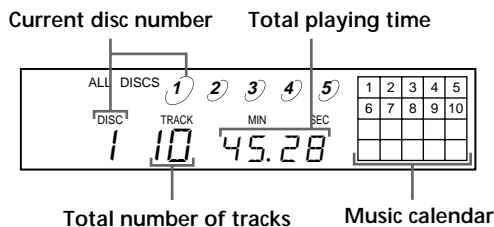

The information also appears when you press the OPEN/CLOSE button to close the disc tray. The tracks numbered over 20 cannot be displayed in the music calendar.

Notes on the disc number indications

- The red circle around a disc number indicates the disc is ready to be played.
- When all the tracks on a disc have been played, the semi-circle around the disc number disappears.
- When a disc compartment is recognized as empty, the semi-circled disc number disappears.

The track numbers in the music calendar disappear after they are played.

Checking the remaining time

Each time you press the TIME button while playing a disc, the display changes as shown in the chart below.

Playing time and number of the current track

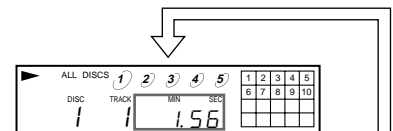

Press TIME.

Remaining time on the current track



If the track number exceeds 24, “-.-.-” appears instead of the remaining time.

Press TIME.

Remaining time on the disc



This information is available only in Continuous Play mode.

Press TIME.

Replacing Discs While Playing a Disc

You can open the disc tray while playing a disc so that you can check what discs are to be played next and replace discs without interrupting playback of the current disc.

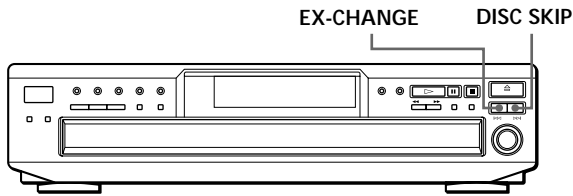

- 1** Press EX-CHANGE.
The disc tray opens and two disc compartments appear. Even if the player is playing a disc, it doesn't stop playing.
- 2** Replace discs in the compartments with new ones.
The player plays the disc on the left side compartment after the current disc, and then the one on the right side compartment.
- 3** Press DISC SKIP.
The disc tray turns and other two disc compartments appear.
- 4** Replace discs in the compartments with new ones.
- 5** Press EX-CHANGE.
The disc tray closes.

While the disc tray is open by pressing the EX-CHANGE button

- If the playback of the current disc ends, the player stops playing. If the disc is played in 1 DISC Repeat Play mode (see page 11), the current disc starts playing again.
- In ALL DISCS Shuffle Play mode (see page 11), tracks are reshuffled on the current disc.
- In Program Play mode (see page 12), only the tracks on the current disc are played.
- Do not push the disc tray to close it in Step 5, as you may damage the player.

Locating a Specific Disc

You can locate any disc before or while playing a disc.

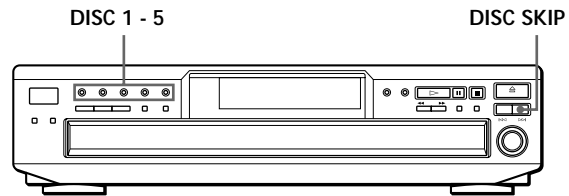

To locate	Press
The next disc	DISC SKIP while playing a disc
A specific disc directly	DISC 1 - 5

Locating a Specific Track or a Particular Point in a Track

You can quickly locate any track while playing a disc using the AMS (Automatic Music Sensor) control. You can also locate a specific point in a track while playing a disc.

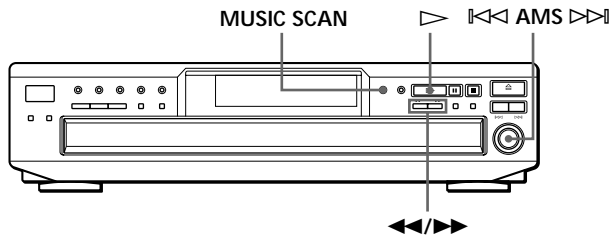

(CDP-CE345 only)

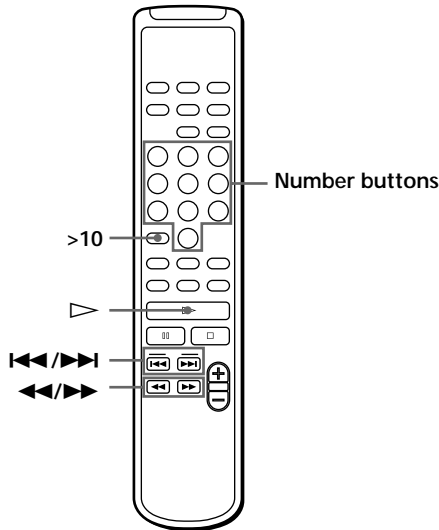

To locate	You need to
The next or succeeding tracks	Turn AMS clockwise until you find the track. When using the remote, press ▶▶ repeatedly until you find the track.
The current or preceding tracks	Turn AMS counterclockwise until you find the track. When using the remote, press ◀◀ repeatedly until you find the track.
A specific track directly (CDP-CE345 only)	Press the number button of the track on the remote
A track by scanning each track for 10 seconds (Music Scan)	Press MUSIC SCAN before you start playing. When you find the track you want, press ▶ to start playing.
A point while monitoring the sound	Press ▶▶ (forward) or ◀◀ (backward) and hold down until you find the point.
A point quickly by observing the display during pause	Press ▶▶ (forward) or ◀◀ (backward) and hold down until you find the point. You will not hear the sound during the operation.

💡 When you directly locate a track numbered over 10 (CDP-CE345 only)

Press >10 first, then the corresponding number buttons on the remote. To enter "0," use button 10/0.

Example: To play track number 30

Press >10 first, then 3 and 10/0.

💡 You can extend the playing time during Music Scan

Press **MUSIC SCAN** repeatedly until the playing time you want (10, 20 or 30) appears in the display. Each time you press the button, the playing time changes cyclically.

Note

If "⌂" appears in the display, the disc has reached the end while you were pressing the **▶▶** button. Press **◀◀** or turn **AMS** counterclockwise to go back.

Playing Repeatedly

You can play discs/tracks repeatedly in any play mode.

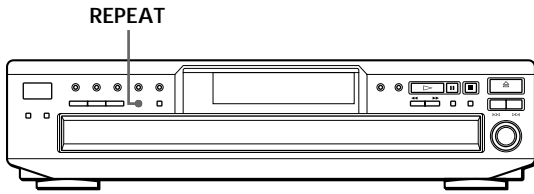

Press REPEAT while playing a disc. "REPEAT" appears in the display. The player repeats the discs/tracks as follows:

When the disc is played in	The player repeats
Continuous Play (ALL DISCS) (page 6)	All the tracks on all discs
Continuous Play (1 DISC) (page 6)	All the tracks on the current disc
Shuffle Play (ALL DISCS) (page 11)	All the tracks on all discs in random orders
Shuffle Play (1 DISC) (page 12)	All the tracks on the current disc in random orders
Program Play (page 12)	The same program

To cancel Repeat Play

Press REPEAT repeatedly until "REPEAT" disappears from the display.

Repeating the current track

You can repeat only the current track while the disc is played in any play mode.

While the track you want is being played, press REPEAT repeatedly until "REPEAT 1" appears in the display.

Playing in Random Order (Shuffle Play)

You can have the player "shuffle" tracks and play in a random order. The player shuffles all the tracks on all discs or on the disc you've specified.

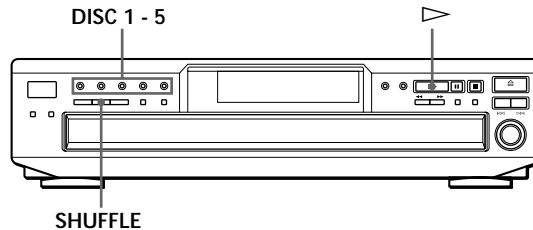

Shuffle Play on all discs

You can play all tracks on all discs in a random order.

- 1 Press SHUFFLE repeatedly until "ALL DISCS" appears in the display.
- 2 Press ▷ to start ALL DISCS Shuffle Play. The [] indication appears while the player is "shuffling" the tracks.

To cancel Shuffle Play

Press CONTINUE.

💡 You can start Shuffle Play while playing

Press SHUFFLE, and Shuffle Play starts from the current track.

💡 You can specify discs during Shuffle Play (Select Shuffle Play)

You can specify discs during ALL DISCS Shuffle Play mode, and the tracks on the specified discs are played in a random order.

Press DISC 1 - 5 to specify the discs after Step 1. Semi-circles appear around the specified disc numbers in the display. To cancel the selected discs, press DISC 1 - 5 again. The semi-circles disappear.

To return to ALL DISCS Shuffle Play, press SHUFFLE twice.

Shuffle Play on one disc

You can play all tracks on the specific disc in a random order.

- 1 Press SHUFFLE repeatedly until "1 DISC" appears in the display.
- 2 Press DISC 1 - 5 to start 1 DISC Shuffle Play on the selected disc.
The [] indication appears while the player is "shuffling" the tracks.

To cancel Shuffle Play
Press CONTINUE.

-  You can start Shuffle Play while playing
Press SHUFFLE, and Shuffle Play starts from the current track.

Creating Your Own Program (Program Play)

You can arrange the order of the tracks on the discs and create your own program. The program can contain up to 32 "steps" — one "step" may contain a track or a whole disc.

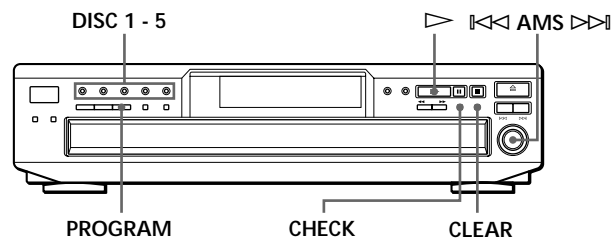

- 1 Press PROGRAM.
"PROGRAM" appears in the display.
If a program is already stored, the last step of the program appears in the display. When you want to erase the whole program, hold down CLEAR until "ALL CLR" appears in the display (see page 13).
- 2 Press DISC 1 - 5 to select the disc.

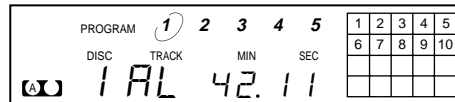

"AL" in the display stands for "all" tracks.
When you want to program the whole disc as one step, skip Steps 3 to 4, and go to Step 5.

- 3 Turn [AMS] until the track number you want appears in the display.
The track number being programmed flashes and the total playing time including the track appears in the display.

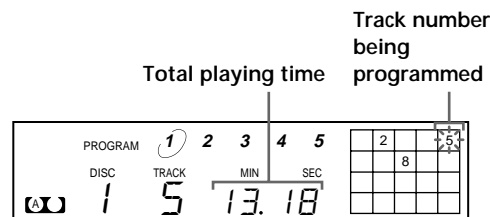

4 Push **◀◀ AMS ▶▶** to select the track.

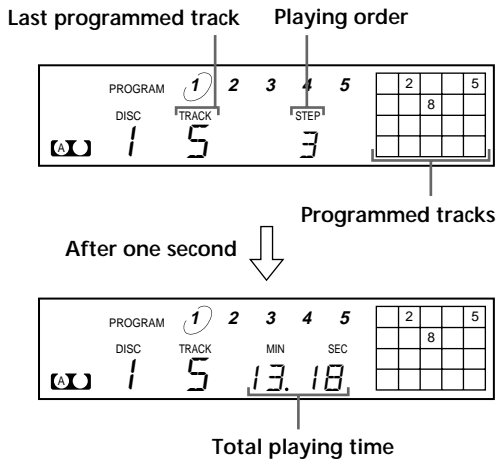

If you've made a mistake
Press CLEAR, then repeat Steps 3 and 4.

5 To program other discs or tracks, do the following:

To program	Repeat Step(s)
Other discs	2
Other tracks on the same disc	3 and 4
Other tracks on other discs	2 through 4

6 Press **▷** to start Program Play.

To cancel Program Play

Press CONTINUE. The program remains in memory even if you stop the Program Play.

You can create your program while checking the disc labels

While the disc tray is open, follow Steps 1 to 6 with pressing the DISC SKIP button to check the disc labels. If you close the disc tray before Step 6, the total playing time appears in the display after a while.

Note that, if the programmed track number isn't found on the disc, that step is automatically erased.

The program remains even after the Program Play ends

When you press the **▷** button, you can play the same program again.

The program remains until you erase it or turn off the player

If you replace discs, the programmed disc and track numbers remain. So, the player plays only the existing disc and track numbers. However, the disc and track numbers that aren't found in the player or on the disc are deleted from the program, and the rest of the program is played in the programmed order.

Note

- The total playing time doesn't appear when:
 - You have programmed a track whose number exceeds 20.
 - The total playing time of the program exceeds 200 minutes.

Checking the track order

You can check your program before or after you start playing.

Press CHECK.

Each time you press this button, the display shows the track (the disc and track numbers) or the disc (the disc number and "AL" indication) of each step in the programmed order. After the last step in the program, the display shows "End" and returns to the original display. If you check the order after you start playing, the display shows only the remaining steps.

Changing the track order

You can change your program before you start playing.

To	You need to
Erase a track	Press CHECK until the track you don't want appears in the display, then press CLEAR.
Erase the last track in the program	Press CLEAR. Each time you press the button, the last track will be cleared.
Add tracks to the end of the program	Follow Steps 2 through 4 of the programming procedure.
Change the whole program completely	Hold down CLEAR until "ALL CLR" appears in the display. Create a new program following the programming procedure.

Recording Your Own Program

You can record the program you've created on a tape, etc. The program can contain up to 32 steps. By inserting a pause during programming, you can divide the program into two for recording on both sides of a tape.

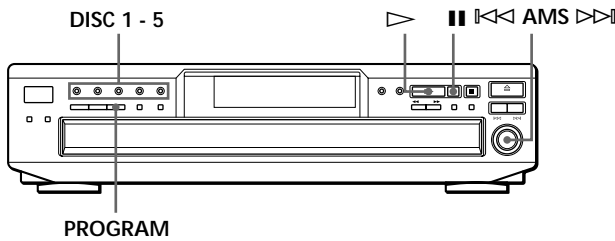

- 1 Create your program (for side A when recording on a tape) while checking the total playing time indicated in the display. Follow Steps 1 to 5 in "Creating Your Own Program" on page 12. The indication appears in the display.
 - 2 When you record on both sides of the tape, press to insert a pause. The "P" and indications appear in the display and the playing time is reset to "0.00." When you record on one side of the tape, skip this step and go to Step 4.

A pause is counted as one step
You can program up to 31 steps when you insert a pause.
 - 3 Repeat Steps 2 to 5 in "Creating Your Own Program" on page 12 to create the program for side B.
 - 4 Start recording on the deck and then press on the player. When you record on both sides of the tape, the player pauses at the end of the program for side A.
 - 5 When you record on side B, reverse the tape and press or on the player to resume playing.
- To check and change your program**
See page 13.
The indication appears while checking the program for side A and while checking the program for side B.

Recording a CD by Specifying Tape Length (Time Edit)

You can have the player create a program that will fit the length of the tape. The player automatically creates a program, keeping the original order of the disc. The program can contain up to 32 steps (a pause inserted between steps is counted as one step). Note that tracks numbered over 20 cannot be programmed automatically.

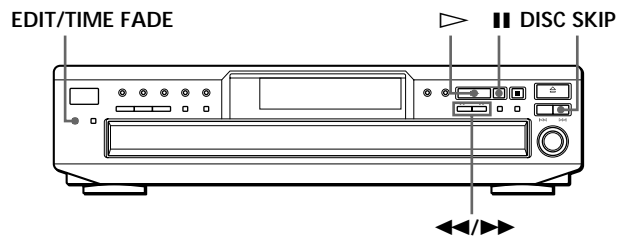

- 1 Press DISC SKIP to select the disc.
- 2 Press EDIT/TIME FADE repeatedly before you start playing until "EDIT" appears and "A" in the indication flashes in the display.
- 3 Press or to specify the tape length. Each time you press these buttons, the display changes as shown below, with the tape length of one side following each indication.

→ C-46 ↔ C-54 ↔ C-60 ↔ C-74 ↔ C-90 → - - - - -

(23.00) (27.00) (30.00) (37.00) (45.00)
- 4 Press EDIT/TIME FADE to have the player create the program. The display shows the tracks to be recorded. "B" in the indication flashes in the display.
- 5 When you record on both sides of the tape, press EDIT/TIME FADE again. The player inserts a pause, then creates the program for side B. The display shows the programmed tracks. When you record on one side of the tape, skip this step.
- 6 Start recording on the deck and then press on the player. When you record on both sides of the tape, the player pauses at the end of the program for side A.

- 7 Reverse the tape to side B and press ▷ or || on the player to resume playing the remaining tracks.

To cancel Time Edit
Press CONTINUE.

You can program the tracks you want in advance
Create a program selecting the desired tracks, then follow Steps 2 to 7. Be careful that the total playing time of the program does not exceed the tape length of one side.

You can freely specify the tape length
Set the tape length using the ||◀◀ AMS ▶▶|| control.
Example: When the tape length of one side is 30 minutes and 15 seconds

- 1 To set the minutes, turn ||◀◀ AMS ▶▶|| until "30" appears in the display, then push ||◀◀ AMS ▶▶||.
- 2 To set the seconds, turn ||◀◀ AMS ▶▶|| until "15" appears in the display, then push ||◀◀ AMS ▶▶||.

You can check and change the program
See page 13.

Fading In or Out

You can manually fade in or out to prevent tracks from starting or ending abruptly.
Note that you cannot use this effect when you use the DIGITAL OUT (OPTICAL) connector.

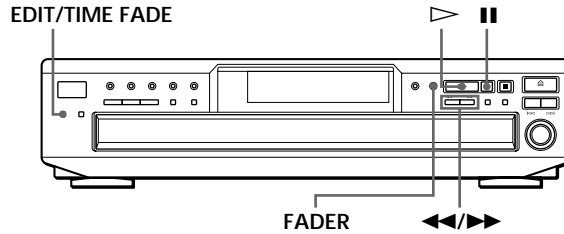

To	Press FADER
Start play fading in	During pause. "FADE" flashes, then the play fades in.
End play fading out	When you want to start fading out. "FADE" flashes and the play fades out. Then the player pauses.

Note
Fading lasts for about 5 seconds. However, when you press the FADER button during Music Scan (see page 10), the play fades out for about 2 seconds.

Fading out at the specified time (Time Fade)

You can have the player fade out automatically by specifying the playing time. Once you set the Time Fade, it works twice, that is, the play fades out at the end of both sides of a tape.

- 1 Press EDIT/TIME FADE repeatedly before you start playing until <TIME FADE> and (X) appear in the display.
- 2 Press ◀◀ or ▶▶ to specify the playing time. Each time you press these buttons, the display changes as shown below, with the playing time of one side following each indication.

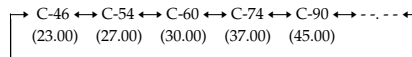



(Continued)

- 3 Press \triangleright to start playing.
At the specified time the play fades out and the player pauses. UE appears in the display.
- 4 Reverse the tape to side B and press \triangleright or II on the player to resume playing the remaining tracks.
Again, the play fades out at the specified time.

To cancel Time Fade

Press EDIT/TIME FADE.

 You can freely specify the playing time
See "You can freely specify the tape length" on page 15.

 You can change discs during Time Fade
If the play ends before the specified fade-out time, (for example, when you record CD-singles on a tape) change the disc. The specified fade-out time is counted only during playing.

 You can fade in to resume playing in Step 4
After you reverse the tape, press FADER.

Note

If you press the \blacktriangleleft or \blacktriangleright button during Time Fade Play, Time Fade will be cancelled.

Adjusting the Recording Level (Peak Search)

The player locates the highest level among the tracks to be recorded to let you adjust the recording level before you start recording.

PEAK SEARCH

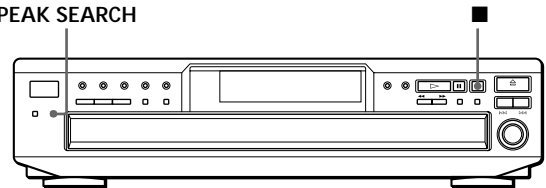

- 1 Before you start playing, press PEAK SEARCH.
"PEAK" flashes in the display and the player starts scanning the disc searching for the highest peak level.
After scanning all the tracks, the player repeats the portion with the highest peak level.
- 2 Adjust the recording level on the deck.
- 3 Press \blacksquare on the player to stop Peak Search.
"PEAK" disappears from the display.

Notes

- The portion with the highest level may differ every time you try the adjustment on the same disc. The difference is, however, so slight that you won't find any problem in adjusting the recording level precisely.
- Peak Search does not operate while you open the disc tray by pressing the EX-CHANGE button.

Precautions

On safety

- Caution — The use of optical instruments with this product will increase eye hazard.
- Should any solid object or liquid fall into the cabinet, unplug the player and have it checked by qualified personnel before operating it any further.

On power sources

- Before operating the player, check that the operating voltage of the player is identical with your local power supply. The operating voltage is indicated on the nameplate at the rear of the player.
- The player is not disconnected from the AC power source (mains) as long as it is connected to the wall outlet, even if the player itself has been turned off.
- If you are not going to use the player for a long time, be sure to disconnect the player from the wall outlet. To disconnect the AC power cord (mains lead), grasp the plug itself; never pull the cord.
- AC power cord must be changed only at the qualified service shop.

On placement

- Place the player in a location with adequate ventilation to prevent heat build-up in the player.
- Do not place the player on a soft surface such as a rug that might block the ventilation holes on the bottom.
- Do not place the player in a location near heat sources, or in a place subject to direct sunlight, excessive dust or mechanical shock.

On operation

- If the player is brought directly from a cold to a warm location, or is placed in a very damp room, moisture may condense on the lenses inside the player. Should this occur, the player may not operate properly. In this case, remove the disc and leave the player turned on for about an hour until the moisture evaporates.

On adjusting volume

- Do not turn up the volume while listening to a portion with very low level inputs or no audio signals. If you do, the speakers may be damaged when a peak level portion is played.

On cleaning

- Clean the cabinet, panel and controls with a soft cloth slightly moistened with a mild detergent solution. Do not use any type of abrasive pad, scouring powder or solvent such as alcohol or benzine.

If you have any questions or problems concerning your player, please consult your nearest Sony dealer.

Notes on CDs

On handling CDs

- To keep the disc clean, handle the disc by its edge. Do not touch the surface.
- Do not stick paper or tape on the disc.

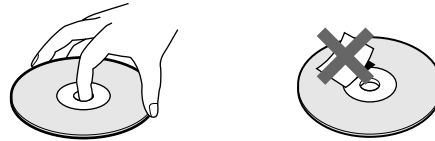

- Do not expose the disc to direct sunlight or heat sources such as hot air ducts, nor leave it in a car parked in direct sunlight as there can be considerable rise in temperature inside the car.
- Do not use any commercially available stabilizer. If you do, the disc and the player may be damaged.
- After playing, store the disc in its case.

On cleaning

- Before playing, clean the disc with a cleaning cloth. Wipe the disc from the center out.

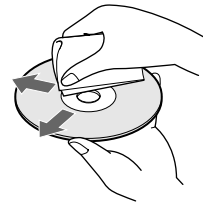

- Do not use solvents such as benzene, thinner, commercially available cleaners or anti-static spray intended for vinyl LPs.

Troubleshooting

If you experience any of the following difficulties while using the player, use this troubleshooting guide to help you remedy the problem. Should any problem persist, consult your nearest Sony dealer.

There's no sound.

- ➔ Check that the player is connected securely.
- ➔ Make sure you operate the amplifier correctly.
- ➔ Adjust the playback level using the ANALOG OUT LEVEL +/- buttons on the remote (CDP-CE345 only).

The CD does not play.

- ➔ There's no CD inside the player ("no dISC" appears). Insert a CD.
- ➔ Place the CD with the label side up on the disc tray correctly.
- ➔ Clean the CD (see page 17).
- ➔ Moisture has condensed inside the player. Remove the disc and leave the player turned on for about an hour (see page 17).
- ➔ Place the CD in the correct position on the disc tray.

The remote does not function. (CDP-CE345 only)

- ➔ Remove the obstacles in the path of the remote and the player.
- ➔ Point the remote at the remote sensor  on the player.
- ➔ Replace all the batteries in the remote with new ones if they are weak.

The player functions incorrectly.

- ➔ The microcomputer chips may be operating incorrectly. Turn the power off, then turn it back on to reset the player.

Specifications

Compact disc player

Laser	Semiconductor laser ($\lambda = 780 \text{ nm}$) Emission duration: continuous
Laser output	Max 44.6 μW * * This output is the value measured at a distance of 200 mm from the objective lens surface on the Optical Pick-up block with 7 mm aperture.
Frequency response	2 Hz to 20 kHz $\pm 0.5 \text{ dB}$
Dynamic range	More than 93 dB
Harmonic distortion	Less than 0.0045 %

Output

	Jack type	Maximum output level	Load impedance
ANALOG OUT	Phono jacks	2 V (at 50 kilohms)	Over 10 kilohms
DIGITAL OUT (OPTICAL)	Optical output connector	-18 dBm	Wave length: 660 nm

General

Power requirements	120 V AC, 60 Hz
Power consumption	11 W
Dimensions (approx.) (w/h/d)	430 × 110 × 398 mm (17 × 4 3/8 × 15 3/4 in.) incl. projecting parts
Mass (approx.)	5 kg (11 lbs 1 oz.)

Supplied accessories

See page 4.

Design and specifications are subject to change without notice.

Index

A, B

- AMS 10
- Automatic Music Sensor. *See* AMS

C, D

- Connecting 4
- Continuous Play 6

E

- Editing. *See* Recording

F, G

- Fading 15
- Time Fade 15

H, I, J, K

- Handling CDs 17
- Hookups 4
- overview 4

L

- Locating
 - by monitoring 10
 - by observing the display 10
 - by scanning 10
 - using AMS 10

M, N, O

- Music Scan 10

P, Q

- Peak search 16
- Playback
 - Continuous Play 6
 - Program Play 12
 - Repeat Play 11
 - Shuffle Play 11
- Program 12
 - changing 13
 - checking 13
 - for recording 14

R

- Recording 14
 - a program 14
 - using Time Edit 14
- Remaining time 8
- Remote control 4
- Repeating 11
- Replacing discs while playing a disc 9

S

- Scanning. *See* Music Scan
- Searching. *See* Locating
- Select Shuffle Play 11
- Shuffle Play 11

T

- Time Edit 14
- Time Fade 15
- Total playing time 8
- Troubleshooting 18

U

- Unpacking 4

V, W, X, Y, Z

- Voltage Selector 5

Names of controls

Buttons

- ANALOG OUT LEVEL +/- 5
- CHECK 13
- CLEAR 13
- CONTINUE 6
- DISC 1 - 5 9
- DISC SKIP 7
- EDIT/TIME FADE 14, 15
- EX-CHANGE 9
- FADER 15
- MUSIC SCAN 10
- ⊞ OPEN/CLOSE 6
- PEAK SEARCH 16
- PROGRAM 12
- REPEAT 11
- SHUFFLE 11
- TIME 8
- ▷ 7
- ⏏ 7
- 7
- ◀◀/▶▶ 10
- ◀◀/▶▶ 10

Switch

- POWER 6

Control

- ⏪ AMS ⏩ 7

Jacks

- ANALOG OUT 4
- DIGITAL OUT 4

Others

- Disc tray 6
- Display 8
- Ⓜ 4

AVERTISSEMENT

Pour prévenir tout risque d'incendie ou d'électrocution, gardez cet appareil à l'abri de la pluie ou de l'humidité. Pour prévenir tout risque d'électrocution, abstenez-vous d'ouvrir le boîtier. Confiez l'entretien de votre lecteur exclusivement à un personnel qualifié.

ATTENTION

POUR PREVENIR LES CHOCS ELECTRIQUES, NE PAS UTILISER CETTE FICHE POLARISEE AVEC UN PROLONGATEUR, UNE PRISE DE COURANT OU UNE AUTRE SORTIE DE COURANT, SAUF SI LES LAMES PEUVENT ETRE INSEREES A FOND SANS EN LAISSER AUCUNE PARTIE A DECOUVERT.

Bienvenue !

Nous vous remercions d'avoir fait l'acquisition de ce lecteur de disques compacts Sony. Avant de faire fonctionner cet appareil, nous vous recommandons de lire attentivement le présent mode d'emploi et de le conserver pour toute référence ultérieure.

A propos de ce manuel

Les instructions contenues dans le présent mode d'emploi concernent les modèles CDP-CE345 et CDP-CE245. Sauf mention contraire, c'est le CDP-CE345 qui a été utilisé pour les illustrations. Toute différence de fonctionnement est clairement précisée dans le texte, par exemple : "CDP-CE345 uniquement".

Conventions

- Les instructions fournies dans ce manuel portent sur les commandes du lecteur. Vous pouvez également utiliser les commandes que comporte votre télécommande si celles-ci portent le même nom ou un nom similaire à celles de votre lecteur de disques compacts.
- Les symboles suivants apparaissent dans ce mode d'emploi:



Indique que vous pouvez effectuer l'opération à l'aide de la télécommande. (Attention que le CDP-CE245 ne peut exécuter les opérations signalées par cette icône.)



Ce symbole indique un conseil ou une astuce facilitant l'opération envisagée.

TABLE DES MATIERES

Préparation

Déballage	4
Raccordement du système	4

Lecture d'un disque compact

6

Lecture de disques compacts

Utilisation de la fenêtre d'affichage	8
Remplacement des disques pendant la lecture d'un disque	9
Localisation d'un disque déterminé	9
Localisation d'une plage déterminée ou d'un passage sur une plage	10
Lecture de plages répétée	11
Lecture dans un ordre quelconque (lecture aléatoire)	11
Création de programmes musicaux personnalisés (lecture programmée)	12

FR

Enregistrement de disques compacts

Enregistrement de votre programme musical	14
Enregistrement d'un CD en spécifiant la longueur de bande (montage programmé)	14
Fondu enchaîné d'entrée et de sortie	15
Réglage du niveau d'enregistrement (recherche du niveau de crête)	16

Informations complémentaires

Précautions	17
Remarques sur les disques compacts	17
Dépannage	18
Spécifications	18

Index

Index	19
-------------	----

Déballage

Assurez-vous que les accessoires suivants vous ont été livrés:

- Câble de connexion audio (1)
- Télécommande (1) (CDP-CE345 uniquement)
- Piles R6 (AA) (2) (CDP-CE345 uniquement)

Installation des piles dans la télécommande (CDP-CE345 uniquement)

La télécommande fournie avec l'appareil permet de contrôler à distance le fonctionnement du lecteur. Insérez deux piles R6 (AA) en faisant correspondre le + et le - des piles avec le schéma illustré à l'intérieur du compartiment à piles. Insérez tout d'abord le côté négatif (-), puis introduisez la pile et poussez-la vers le bas jusqu'à ce que le côté positif (+) se mette en position. Lorsque vous utilisez la télécommande, orientez-la vers le capteur de télécommande  du lecteur.

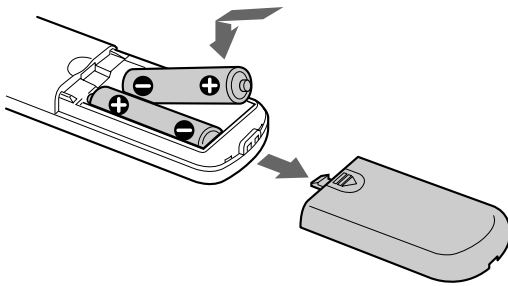

Quand remplacer les piles

Dans des conditions d'utilisation normales, les piles devraient durer environ six mois. Si la télécommande n'agit plus sur le lecteur, remplacez simultanément les deux piles.

Remarques

- N'abandonnez pas la télécommande à proximité d'une source de chaleur importante ou d'un endroit humide.
- Ne laissez tomber aucun corps étranger dans le boîtier de la télécommande en particulier lors du remplacement des piles.
- N'exposez pas le capteur de télécommande à la lumière directe du soleil ou d'un luminaire. Cela risque de provoquer un dysfonctionnement.
- Si vous n'utilisez pas la télécommande pendant une période prolongée, retirez les piles afin de prévenir tout risque de détérioration engendrée par la corrosion ou une fuite éventuelle des piles.

Raccordement du système

Vue d'ensemble

Cette section décrit le raccordement du lecteur de disques compacts à un amplificateur. Avant de réaliser la connexion, n'oubliez pas de mettre hors tension chacun des appareils concernés.

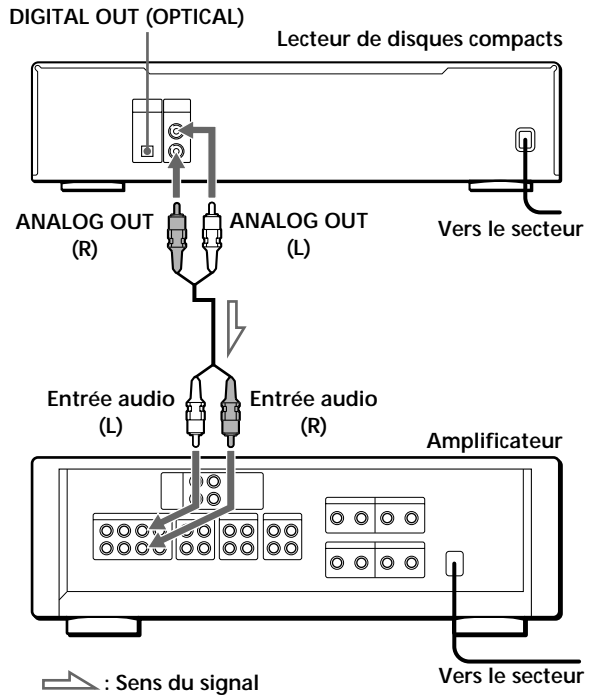

Câbles de connexion requis

Câble audio (fourni) (1)

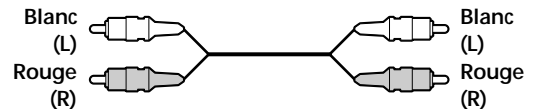

Raccordement

Lors du raccordement d'un câble audio, assurez-vous que le code de couleur du câble correspond à celui des prises appropriées sur les différents appareils raccordés: rouge (droit) sur rouge et blanc (gauche) sur blanc. Assurez-vous de la fermeté des connexions afin de prévenir les bruits de souffle et les parasites.

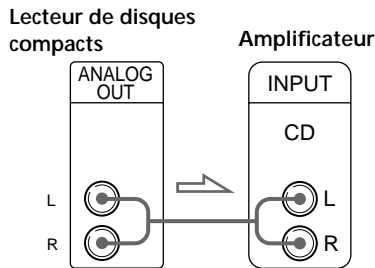

Vous pouvez régler le niveau de sortie sur l'amplificateur (CDP-CE345 uniquement)

Appuyez sur la touche ANALOG OUT LEVEL +/- de la télécommande. Vous pouvez réduire le niveau de sortie jusqu'à -20 dB.

Lorsque vous réduisez le niveau de sortie, l'indication "FADE" apparaît dans la fenêtre d'affichage.

Lorsque vous mettez le lecteur hors tension, le niveau de sortie revient automatiquement au niveau maximal.

Remarque

Si vous appuyez sur les touches ANALOG OUT LEVEL +/- de la télécommande pendant un enregistrement, le niveau d'enregistrement change même s'il est présélectionné sur la platine à cassettes, etc.

- Si vous disposez d'un appareil numérique comme un amplificateur numérique, un convertisseur N/A, une platine DAT ou MD

Raccordez le composant via le connecteur DIGITAL OUT (OPTICAL) à l'aide du câble optique (non fourni). Retirez le capuchon et branchez le câble optique.

Attention que, si vous établissez ce raccordement, vous ne pouvez pas utiliser les fonctions de fondu enchaîné d'entrée et de sortie (page 15) ni de fondu programmé (page 15).

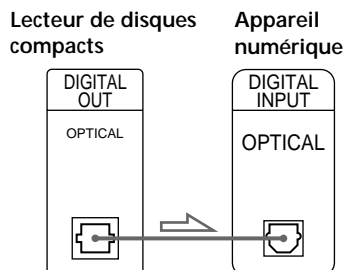
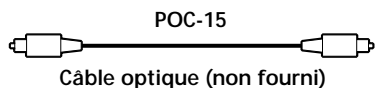

Remarque

Si vous effectuez le raccordement via le connecteur DIGITAL OUT (OPTICAL), des parasites peuvent se manifester lorsque vous activez la lecture d'un disque compact autre que musical, comme un CD-ROM.

Réglage du sélecteur de tension (modèles équipés d'un sélecteur de tension uniquement)

Vérifiez si le sélecteur de tension sur le panneau arrière du lecteur est réglé sur la tension secteur locale. Si ce n'est pas le cas, réglez le sélecteur sur la position appropriée à l'aide d'un tournevis avant de brancher le cordon d'alimentation sur une prise murale.

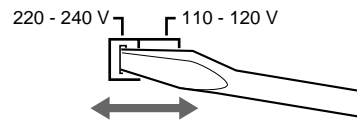

Branchement du cordon d'alimentation

Branchez le cordon d'alimentation sur une prise murale.

Transport du lecteur

Avant de transporter le lecteur, appliquez la procédure ci-dessous pour ramener les mécanismes internes dans leur position de départ.

- 1 Retirez tous les disques du plateau de lecture.
- 2 Appuyez sur \cong OPEN/CLOSE pour refermer le plateau de lecture.
L'indication "no DISC" apparaît dans la fenêtre d'affichage.
- 3 Attendez 10 secondes et appuyez sur POWER pour mettre le lecteur hors tension.

Lecture d'un disque compact

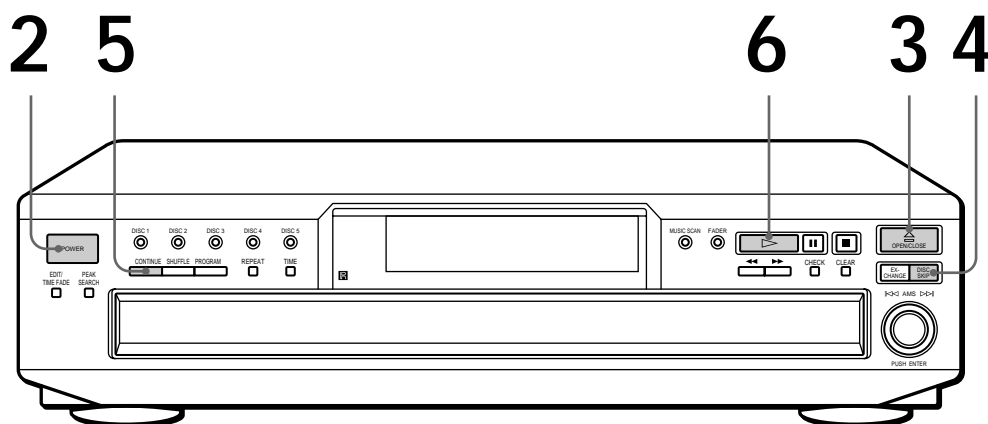

- Voir pages 4 et 5 pour des informations sur le raccordement.

1 Mettez l'amplificateur sous tension et sélectionnez la position du lecteur CD de manière à pouvoir écouter le son provenant de ce lecteur.

2 Appuyez sur POWER pour mettre le lecteur sous tension.

3 Appuyez sur \cong OPEN/CLOSE et placez un disque sur le plateau de lecture.

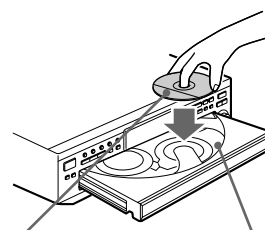

La face imprimée vers le haut

Numéro de disque

4 Pour placer d'autres disques, appuyez sur DISC SKIP et placez les disques dans l'ordre de votre choix.



Chaque fois que vous appuyez sur cette touche, le plateau de lecture tourne et vous pouvez placer les disques dans les compartiments vides. Le lecteur reproduit d'abord le disque situé en face de vous.

5 Appuyez sur CONTINUE pour sélectionner le mode de lecture continue ALL DISCS ou 1 DISC.

Chaque fois que vous appuyez sur la touche CONTINUE, l'indication "ALL DISCS" ou "1 DISC" apparaît dans la fenêtre d'affichage.

Si vous sélectionnez	Le lecteur reproduit
ALL DISCS	Consécutivement tous les disques contenus dans le lecteur et dans l'ordre numérique des disques
1 DISC	Uniquement le disque que vous avez sélectionné

 Vous pouvez sélectionner le disque que vous voulez écouter en premier lieu. Appuyez sur l'une des touches DISC 1 - 5.

 Vous pouvez régler le niveau de sortie sur l'amplificateur (CDP-CE345 uniquement) . Appuyez sur la touche ANALOG OUT LEVEL +/- de la télécommande. Vous pouvez réduire le niveau de sortie jusqu'à -20 dB. Lorsque vous réduisez le niveau de sortie, l'indication "FADE" apparaît dans la fenêtre d'affichage. Lorsque vous mettez le lecteur hors tension, le niveau de sortie revient automatiquement au niveau maximal.

Remarque





Si vous appuyez sur les touches ANALOG OUT LEVEL +/- de la télécommande pendant un enregistrement, le niveau d'enregistrement change même s'il est présélectionné sur la platine à cassettes, etc.

6 Appuyez sur .
Le plateau de lecture se referme et le lecteur reproduit toutes les plages une fois (Lecture continue). Réglez le volume sur l'amplificateur.

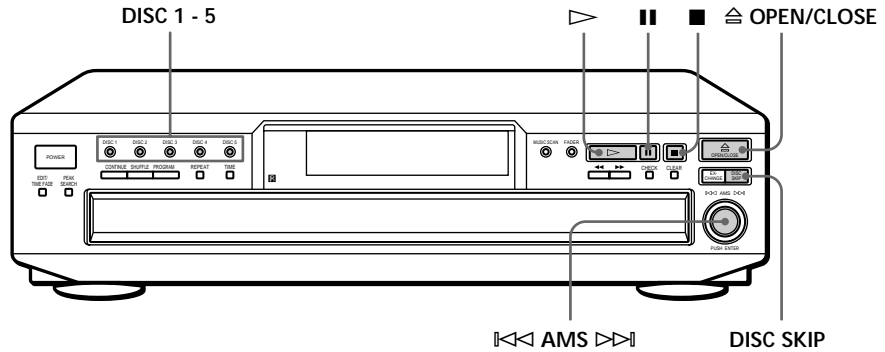
Pour arrêter la lecture

Appuyez sur .

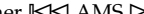

Si vous voulez	Vous devez
Activer une pause	Appuyer sur 
Reprendre la lecture après une pause	Appuyer sur  ou 
Passer à la plage suivante	Tourner  dans le sens horaire
Revenir à la plage précédente	Tourner  dans le sens antihoraire
Passer au disque suivant	Appuyer sur DISC SKIP
Sélectionner un disque directement	Appuyer sur DISC 1 - 5
Arrêter la lecture et retirer le disque compact	Appuyer sur 

Utilisation de la fenêtre d'affichage

La fenêtre d'affichage vous permet de vérifier les informations relatives au disque.

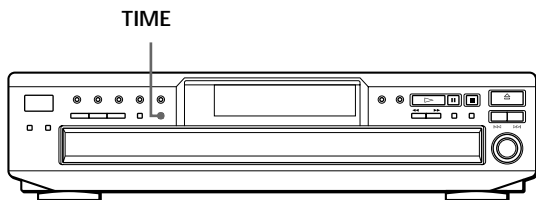

Vérification du nombre et de la durée totale de lecture des plages

Appuyez sur TIME avant de lancer la lecture. La fenêtre d'affichage indique le numéro de disque en cours, le nombre total de plages, la durée totale de lecture et le calendrier musical.

Numéro de disque en cours Durée totale de lecture

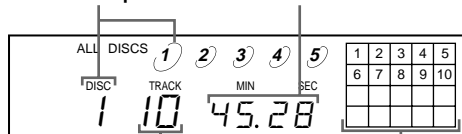

Nombre total de plages Calendrier musical

Les informations s'affichent également lorsque vous appuyez sur la touche \equiv OPEN/CLOSE pour refermer le plateau de lecture.

Les plages dont le numéro est supérieur à 20 ne peuvent être affichées dans le calendrier musical.

Remarques sur les indications de numéro de disque

- Le cercle rouge autour d'un numéro de disque indique que le disque est prêt à la lecture.
- Lorsque toutes les plages d'un disque ont été reproduites, le demi-cercle autour du numéro de disque disparaît.
- Lorsqu'un compartiment à disque est détecté comme étant vide, le demi-cercle autour du numéro de disque disparaît.

Informations affichées pendant la lecture d'un disque

Lorsque vous écoutez un disque, la fenêtre d'affichage indique le numéro de disque en cours, le numéro de plage, la durée de lecture de la plage et le calendrier musical.

Numéro de disque en cours Temps de lecture

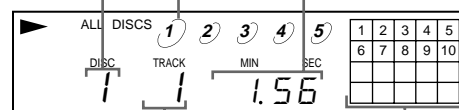

Numéro de la plage en cours Calendrier musical

Les numéros de plages disparaissent du calendrier musical dès que la lecture en est terminée.

Vérification de la durée résiduelle

Chaque fois que vous appuyez sur la touche TIME pendant la lecture d'un disque, l'affichage change selon la séquence indiquée dans le schéma ci-dessous.

Temps de lecture et numéro de la plage en cours



Appuyez sur TIME.

Durée restante de la plage en cours



Si le numéro de plage dépasse 24, l'indication "--.--" apparaît au lieu de la durée restante.

Appuyez sur TIME.

Durée restante du disque



Cette information est uniquement disponible en mode de lecture continue.

Appuyez sur TIME.

Remplacement des disques pendant la lecture d'un disque

Vous pouvez ouvrir le plateau de lecture pendant la reproduction d'un disque pour vérifier quels disques seront ensuite reproduits et remplacer des disques sans pour cela interrompre la reproduction du disque en cours.

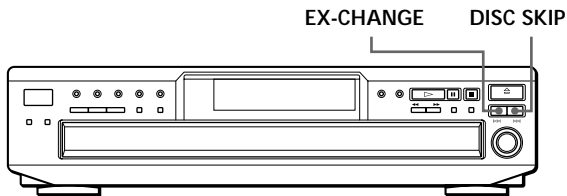

- 1 Appuyez sur EX-CHANGE.
Le plateau de lecture s'ouvre et deux compartiments à disque apparaissent. Même si le lecteur est en cours de lecture, la reproduction n'est pas interrompue.
- 2 Remplacez les disques dans les compartiments.
A la fin du disque en cours, le lecteur reproduira le disque du compartiment de gauche et, ensuite, celui du compartiment de droite.
- 3 Appuyez sur DISC SKIP.
Le plateau de lecture tourne et deux autres compartiments à disque apparaissent.
- 4 Remplacez les disques des compartiments.
- 5 Appuyez sur EX-CHANGE.
Le plateau de lecture se referme.

Si le plateau de lecture est ouvert par une pression sur la touche EX-CHANGE

- Lorsque la lecture du disque en cours se termine, le lecteur interrompt le mode de lecture. Si le disque est reproduit en mode de lecture répétée 1 DISC (voir page 11), la lecture du disque en cours recommence.
- En mode de lecture aléatoire ALL DISCS (voir page 11), les plages du disque en cours sont remélangées.
- En mode de lecture programmée (voir page 12), seules les plages du disque en cours sont reproduites.
- Ne poussez pas sur le plateau de lecture pour le refermer à l'étape 5, car vous risquez sinon d'endommager le lecteur.

Localisation d'un disque déterminé

Vous pouvez localiser un disque avant ou pendant la lecture d'un disque.

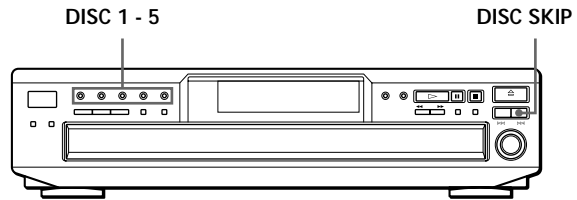

Pour localiser	Appuyez sur
Le disque suivant	DISC SKIP pendant la lecture d'un disque.
Directement un disque déterminé	DISC 1 - 5.

Localisation d'une plage déterminée ou d'un passage sur une plage

Vous pouvez rapidement localiser une plage pendant la lecture d'un disque à l'aide de la commande AMS (détecteur automatique de musique). Vous pouvez également localiser un passage pendant la lecture d'un disque.

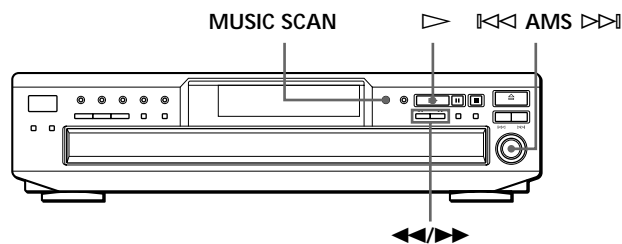

(CDP-CE345 uniquement)

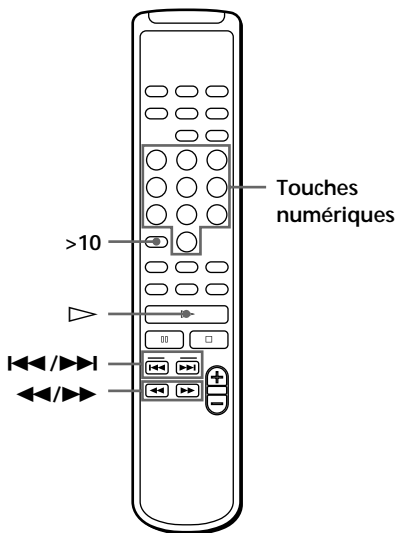

Pour localiser	Vous devez
L'une des plages suivantes	Tourner AMS dans le sens horaire jusqu'à ce que vous ayez localisé la plage de votre choix. Si vous utilisez la télécommande, appuyez plusieurs fois de suite sur AMS jusqu'à ce que vous ayez localisé la plage de votre choix.
La plage en cours ou l'une des précédentes	Tourner AMS dans le sens antihoraire jusqu'à ce que vous ayez localisé la plage de votre choix. Si vous utilisez la télécommande, appuyez plusieurs fois de suite sur AMS jusqu'à ce que vous ayez localisé la plage de votre choix.
Directement une plage spécifique (CDP-CE345 uniquement)	Appuyer sur la touche numérique de la télécommande correspondant à la plage voulue.
Une plage en explorant les 10 premières secondes de chaque plage (balayage des intros)	Appuyer sur MUSIC SCAN avant de démarrer la lecture. Lorsque vous avez trouvé la plage voulue, appuyez sur ▶ pour démarrer la lecture.
Un passage tout en contrôlant le son	Appuyer sur ▶▶ (avancer) ou ◀◀ (reculer) et maintenir la touche enfoncée jusqu'à ce que vous arriviez au passage voulu.
Un passage rapidement en observant la fenêtre d'affichage durant une pause	Appuyer sur ▶▶ (avancer) ou ◀◀ (reculer) et maintenir la touche enfoncée jusqu'à ce que vous arriviez au passage voulu. Le son est coupé pendant cette opération.

Pour localiser directement une plage portant un numéro supérieur à 10 (CDP-CE345 uniquement)
 Appuyez d'abord sur **>10** et ensuite sur les touches numériques correspondantes de la télécommande. Pour taper "0", utilisez la touche 10/0.
 Exemple: Pour sélectionner la plage 30
 Appuyez d'abord sur **>10** et ensuite sur 3 et sur 10/0.

Vous pouvez allonger le temps de lecture pendant le balayage des intros
 Appuyez plusieurs fois de suite sur **MUSIC SCAN** jusqu'à ce que le temps de lecture voulu (10, 20 ou 30) apparaisse dans la fenêtre d'affichage. Chaque fois que vous appuyez sur cette touche, le temps de lecture change suivant une séquence cyclique.

Remarque
 Si l'indication "7 7" apparaît dans la fenêtre d'affichage, cela signifie que le disque est arrivé en fin de lecture pendant que vous mainteniez la touche **▶▶** enfoncée. Appuyez sur **◀◀** ou tournez la commande **AMS** dans le sens antihoraire pour revenir en arrière.

Lecture de plages répétée

Vous pouvez activer la lecture répétée de disques / plages dans n'importe quel mode.

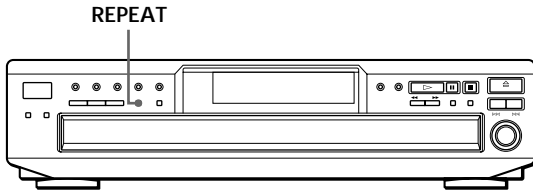

Appuyez sur REPEAT pendant la lecture d'un disque. L'indication "REPEAT" apparaît dans la fenêtre d'affichage. Le lecteur répète la lecture des disques / plages de la façon suivante :

Lorsque le disque est reproduit en	Le lecteur répète la lecture
Lecture continue (ALL DISCS) (page 6)	De toutes les plages de tous les disques
Lecture continue (1 DISC) (page 6)	De toutes les plages du disque en cours
Lecture aléatoire (ALL DISCS) (page 11)	De toutes les plages de tous les disques dans un ordre aléatoire
Lecture aléatoire (1 DISC) (page 12)	De toutes les plages du disque en cours dans un ordre aléatoire
Lecture programmée (page 12)	Du même programme

Pour annuler la lecture répétée

Appuyez plusieurs fois sur REPEAT jusqu'à ce que l'indication "REPEAT" disparaisse de la fenêtre d'affichage.

Répéter la lecture de la plage en cours

Vous pouvez activer la lecture répétée de la plage en cours uniquement pendant la lecture d'un disque dans n'importe quel mode de lecture.

Pendant la lecture de la plage voulue, appuyez plusieurs fois de suite sur REPEAT jusqu'à ce que l'indication "REPEAT 1" apparaisse dans la fenêtre d'affichage.

Lecture dans un ordre quelconque (lecture aléatoire)

Vous pouvez régler le lecteur pour qu'il "mélange" les plages musicales et les reproduise dans un ordre quelconque. Le lecteur lit dans un ordre aléatoire toutes les plages de tous les disques ou du disque que vous avez spécifié.

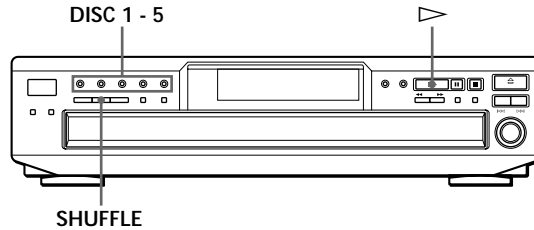

Lecture aléatoire de tous les disques

Vous pouvez reproduire toutes les plages de tous les disques dans un ordre aléatoire.

- 1 Appuyez plusieurs fois de suite sur SHUFFLE jusqu'à ce que l'indication "ALL DISCS" apparaisse dans la fenêtre d'affichage.
- 2 Appuyez sur \blacktriangleright pour lancer la lecture aléatoire ALL DISCS. L'indication $\left[\begin{smallmatrix} \text{ } \\ \text{ } \end{smallmatrix} \right]$ s'affiche pendant que le lecteur "mélange" les plages.

Pour annuler la lecture aléatoire

Appuyez sur CONTINUE.



Vous pouvez activer la lecture aléatoire en cours de lecture

Appuyez sur SHUFFLE et la lecture aléatoire démarre à partir de la plage en cours.



Vous pouvez spécifier des disques pendant la lecture aléatoire (sélection de lecture aléatoire)

Vous pouvez spécifier des disques en mode de lecture aléatoire ALL DISCS et les plages des disques spécifiés sont reproduites dans un ordre aléatoire.

Appuyez sur DISC 1 - 5 pour spécifier les disques après l'étape 1.

Les demi-cercles apparaissent autour des numéros des disques spécifiés. Pour annuler les disques sélectionnés, appuyez à nouveau sur DISC 1 - 5. Les demi-cercles disparaissent.

Pour revenir au mode de lecture aléatoire ALL DISCS, appuyez deux fois sur SHUFFLE.

Lecture aléatoire d'un seul disque

Vous pouvez reproduire toutes les plages du disque spécifié dans un ordre aléatoire.

- 1 Appuyez plusieurs fois de suite sur SHUFFLE jusqu'à ce que l'indication "1 DISC" apparaisse dans la fenêtre d'affichage.
- 2 Appuyez sur DISC 1 - 5 pour lancer la lecture aléatoire 1 DISC du disque sélectionné. L'indication [] s'affiche pendant que le lecteur "mélange" les plages.

Pour annuler la lecture aléatoire

Appuyez sur CONTINUE.

- 💡 Vous pouvez activer la lecture aléatoire en cours de lecture
Appuyez sur SHUFFLE et la lecture aléatoire démarre à partir de la plage en cours.

Création de programmes musicaux personnalisés (lecture programmée)

Vous pouvez ordonner la succession des plages d'un disque et ainsi créer un programme musical personnalisé. Le programme peut contenir jusqu'à 32 "phases" — une "phase" pouvant contenir une plage ou un disque entier.

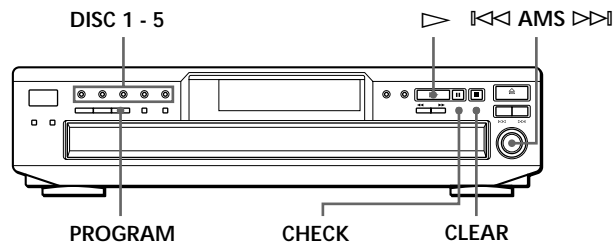

- 1 Appuyez sur PROGRAM. L'indication "PROGRAM" apparaît dans la fenêtre d'affichage. Si un programme a déjà été mémorisé, la dernière phase du programme apparaît dans la fenêtre d'affichage. Si vous voulez effacer le programme en entier, maintenez la touche CLEAR enfoncée jusqu'à ce que l'indication "ALL CLr" apparaisse dans la fenêtre d'affichage (voir page 13).
- 2 Appuyez sur l'une des touches DISC 1 - 5 pour sélectionner le disque de votre choix.

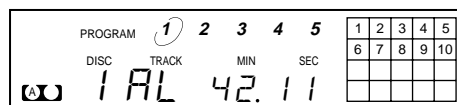

L'indication "AL" dans la fenêtre d'affichage désigne l'ensemble des plages ("all"). Si vous voulez programmer la totalité du disque comme une seule phase, sautez les étapes 3 et 4 et passez directement à l'étape 5.

- 3 Tournez [] jusqu'à ce que le numéro de la plage voulue apparaisse dans la fenêtre d'affichage. Le numéro de la plage en cours de programmation clignote et la durée totale de lecture avec cette plage apparaît dans la fenêtre d'affichage.

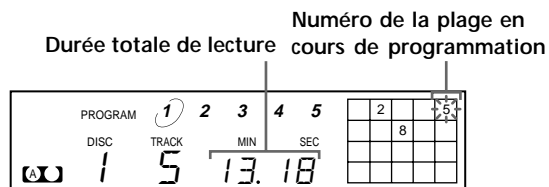

Numéro de la plage en cours de programmation
Durée totale de lecture

4 Appuyez sur \lll AMS \ggg pour sélectionner la plage.

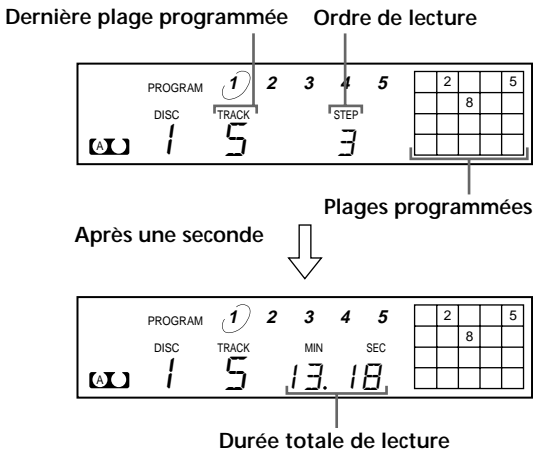

Si vous avez fait une erreur
Appuyez sur CLEAR et répétez ensuite les étapes 3 et 4.

5 Pour programmer d'autres disques ou d'autres plages, procédez comme suit :

Pour programmer	Répétez les étapes
D'autres disques	2
D'autres plages du même disque	3 et 4
D'autres plages d'autres disques	2 à 4

6 Appuyez sur \triangleright pour démarrer la lecture programmée.

Pour annuler la lecture programmée
Appuyez sur CONTINUE. Le programme que vous créez reste en mémoire, même si vous arrêtez la lecture programmée.

Vous pouvez créer votre programme de lecture en vérifiant la face imprimée des disques
Alors que le plateau de lecture est ouvert, appliquez les étapes 1 à 6 en appuyant sur la touche DISC SKIP pour vérifier la face imprimée des disques. Si vous refermez le plateau de lecture avant l'étape 6, la durée totale de lecture apparaît dans la fenêtre d'affichage au bout d'un moment.
Attention que, si le lecteur ne trouve pas le numéro de la plage programmée sur le disque, cette étape est automatiquement supprimée.

Le programme de lecture reste en mémoire même lorsque la lecture programmée se termine
Vous pouvez à nouveau écouter le même programme de lecture en appuyant sur la touche \triangleright .

Le programme reste en mémoire jusqu'à ce que vous l'effaciez ou que vous mettiez le lecteur hors tension
Si vous remplacez des disques, le disque programmé et les numéros de plage restent. Ainsi, le lecteur reproduit uniquement les numéros de disque et de plage existants. Cependant, les numéros de disque et de plage que le lecteur ne trouve pas sur le plateau ou sur les disques sont effacés du programme et le reste du programme est reproduit dans l'ordre de la programmation.

Remarque
Le temps de lecture total n'apparaît pas dans les cas suivants:
— Vous avez programmé une plage dont le numéro est au-delà de 20.
— La durée totale de lecture du programme dépasse 200 minutes.

Vérification de l'ordre des plages

Vous pouvez vérifier votre programme avant ou après que vous avez activé la lecture.

Appuyez sur CHECK.
Chaque pression sur cette touche fait apparaître dans la fenêtre d'affichage la plage (les numéros de disque et de plage) ou le disque (numéro de disque et indication "AL") de chaque étape dans l'ordre programmé. Après la dernière étape du programme, la fenêtre d'affichage indique "End" et revient à l'indication de départ. Si vous vérifiez l'ordre des plages après avoir activé la lecture, la fenêtre d'affichage indique uniquement les étapes restantes.

Changer l'ordre des plages

Vous pouvez modifier votre programme avant de lancer la lecture.

Pour	Vous devez
Supprimer une plage	Appuyer sur CHECK jusqu'à ce que la plage jugée inutile apparaisse dans la fenêtre d'affichage et appuyer ensuite sur CLEAR.
Supprimer la dernière plage du programme	Appuyer sur CLEAR. Chaque fois que vous appuyez sur cette touche, la dernière plage est supprimée.
Ajouter des plages à la fin du programme	Appliquer les étapes 2 à 4 de la procédure de programmation.
Changer complètement le programme	Maintenir la touche CLEAR enfoncée jusqu'à ce que "ALL CLR" apparaisse dans la fenêtre d'affichage. Créez un nouveau programme en appliquant la procédure de programmation.

Enregistrement de votre programme musical

Vous pouvez enregistrer le programme musical que vous venez de créer sur une cassette, etc. Le programme peut contenir jusqu'à 32 phases. En insérant une pause dans la programmation, vous pouvez diviser le programme en deux parties de manière à pouvoir l'enregistrer sur les deux faces d'une cassette.

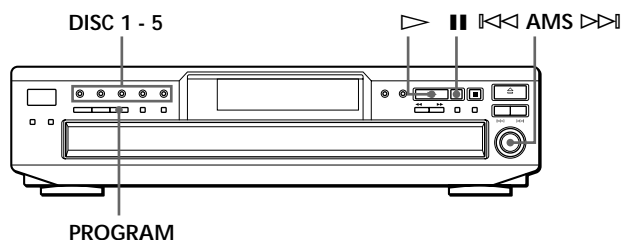

- 1 Créez votre propre programme (pour la face A lors de l'enregistrement sur une cassette) en contrôlant la durée totale de lecture indiquée dans la fenêtre d'affichage. Appliquez les étapes 1 à 5 de la section "Création de programmes musicaux personnalisés" à la page 12. L'indication **⏸** apparaît dans la fenêtre d'affichage.
- 2 Si vous enregistrez sur les deux faces de la cassette, appuyez sur **⏸** pour insérer une pause. Les indications "P" et **⏸** apparaissent dans la fenêtre d'affichage et le temps de lecture est ramené à "0.00". Si vous enregistrez sur une seule face de la cassette, sautez cette étape et passez directement à l'étape 4.
Une pause est comptée comme une phase
Lorsque vous insérez une pause, vous pouvez programmer jusqu'à 31 phases.
- 3 Répétez les étapes 2 à 5 de la section "Création de programmes musicaux personnalisés" à la page 12 pour créer un programme pour la face B.
- 4 Lancez l'enregistrement sur la platine et appuyez ensuite sur la touche **▶** du lecteur. Si vous enregistrez sur les deux faces de la cassette, le lecteur passe en mode de pause à la fin du programme pour la face A.
- 5 Si vous enregistrez sur la face B, retournez la cassette et appuyez sur la touche **▶** ou **⏸** du lecteur pour reprendre la lecture.

💡 Pour vérifier et modifier votre programme
Voir page 13.

L'indication **⏸** s'affiche pendant que vous contrôlez le programme pour la face A et **⏸** pendant la vérification du programme de la face B.

Enregistrement d'un CD en spécifiant la longueur de bande (montage programmé)

Vous pouvez régler le lecteur pour qu'il crée un programme adapté à la durée de la cassette. Le lecteur crée automatiquement un programme en respectant l'ordre original des plages du disque. Le programme peut contenir jusqu'à 32 phases (une pause insérée entre deux phases est comptée comme une phase).

Attention que les plages portant un numéro supérieur à 20 ne peuvent être programmées suivant la procédure automatique.

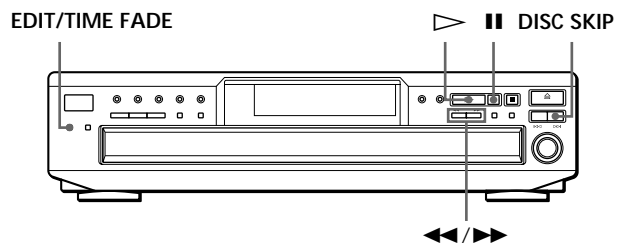

- 1 Appuyez sur DISC SKIP pour sélectionner le disque.
- 2 Appuyez plusieurs fois de suite sur EDIT/TIME FADE avant de lancer la lecture jusqu'à ce que "EDIT" apparaisse et que le "A" de l'indication **⏸** clignote dans la fenêtre d'affichage.
- 3 Appuyez sur **◀** ou sur **▶** pour spécifier la longueur de bande. Chaque pression sur ces touches fait changer l'affichage selon la séquence ci-dessous, la longueur de bande d'une face suivant chaque indication.

→ C-46 ↔ C-54 ↔ C-60 ↔ C-74 ↔ C-90 ↔ - - - ↔
(23.00) (27.00) (30.00) (37.00) (45.00)
- 4 Appuyez sur EDIT/TIME FADE pour lancer la création du programme par le lecteur. La fenêtre d'affichage indique les plages à enregistrer. Le "B" de l'indication **⏸** clignote dans la fenêtre d'affichage.

- 5 Si vous enregistrez sur les deux faces de la cassette, appuyez à nouveau sur EDIT/TIME FADE. Le lecteur insère une pause, et crée le programme pour la face B. La fenêtre d'affichage indique les plages programmées.
Si vous enregistrez sur une seule face de la cassette, sautez cette étape.
- 6 Lancez l'enregistrement sur la platine et appuyez ensuite sur ▷ du lecteur.
Si vous enregistrez sur les deux faces de la cassette, le lecteur passe en mode de pause à la fin du programme pour la face A.
- 7 Retournez la cassette sur la face B et appuyez sur la touche ▷ ou || du lecteur pour reprendre la lecture des plages restantes.

Pour annuler le montage programmé

Appuyez sur CONTINUE.

Vous pouvez programmer en avance les plages de votre choix

Créez un programme en sélectionnant les plages désirées, puis suivez les étapes 2 à 7. Veillez à ce que le temps de lecture total du programme ne dépasse pas la longueur de la bande d'une face.

Vous pouvez déterminer librement la durée de la cassette

Définissez la durée de la cassette à l'aide de la commande ◀◀ AMS ▶▶.

Exemple: Si la durée d'une face est de 30 minutes et 15 secondes

- 1 Pour régler les minutes, tournez ◀◀ AMS ▶▶ jusqu'à ce que "30" apparaisse dans la fenêtre d'affichage et appuyez ensuite sur ◀◀ AMS ▶▶.
- 2 Pour régler les secondes, tournez ◀◀ AMS ▶▶ jusqu'à ce que "15" apparaisse dans la fenêtre d'affichage et appuyez ensuite sur ◀◀ AMS ▶▶.

Vous pouvez vérifier et modifier le programme

Voir page 13.

Fondu enchaîné d'entrée et de sortie

Vous pouvez réaliser manuellement un fondu enchaîné d'entrée ou de sortie pour éviter que les plages commencent et s'arrêtent brusquement. Attention que vous ne pouvez appliquer cet effet si vous utilisez le connecteur DIGITAL OUT (OPTICAL).

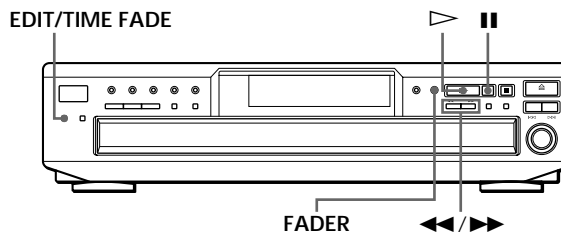

Pour	Appuyez sur FADER
Créer un fondu enchaîné d'entrée	Pendant la pause. L'indication "FADE" clignote et un fondu enchaîné d'entrée est intégré.
Créer un fondu enchaîné de sortie	Lorsque vous voulez commencer le fondu enchaîné de sortie. L'indication "FADE" clignote et un fondu enchaîné de sortie est intégré. Le lecteur passe ensuite en mode de pause.

Remarque

Le fondu enchaîné dure environ 5 secondes. Cependant, si vous appuyez sur la touche FADER durant le balayage des intros (voir page 10), la lecture intègre un fondu enchaîné de sortie d'environ 2 secondes.

Fondu enchaîné de sortie à l'instant spécifié (fondu programmé)

Vous pouvez programmer le lecteur pour qu'il intègre automatiquement un fondu enchaîné de sortie en spécifiant le temps de lecture. Une fois défini, le fondu programmé est activé deux fois, en ce sens que la lecture se termine par un fondu enchaîné de sortie à la fin de chacune des faces de la cassette.

- 1 Appuyez plusieurs fois sur EDIT/TIME FADE avant de lancer la lecture jusqu'à ce que (TIME FADE) et (FADER) apparaissent dans la fenêtre d'affichage.

(suite page suivante)

- 2 Appuyez sur ◀ ou sur ▶ pour spécifier le temps de lecture.
Chaque pression sur ces touches fait changer l'affichage selon la séquence ci-dessous, la longueur de bande d'une face suivant chaque indication.

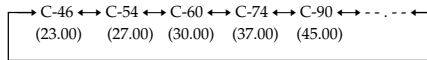

- 3 Appuyez sur ▷ pour lancer la lecture.
Au moment spécifié, la lecture se termine par un fondu enchaîné de sortie et le lecteur passe en mode de pause. [PAUSE] apparaît dans la fenêtre d'affichage.
- 4 Retournez la cassette sur la face B et appuyez sur la touche ▷ ou [STOP] du lecteur pour reprendre la lecture des plages restantes.
Dans ce cas-ci également, la lecture se termine par un fondu enchaîné de sortie au moment spécifié.

Pour annuler le fondu programmé
Appuyez sur EDIT/TIME FADE.

Vous pouvez déterminer le temps de lecture de votre choix
Reportez-vous à la section "Vous pouvez déterminer librement la durée de la cassette" à la page 15.

Vous pouvez changer de disque lors d'un fondu programmé
Si la lecture se termine avant le fondu enchaîné de sortie programmé (par exemple, si vous enregistrez des disques compacts sur une cassette), changez le disque. Le temps de fondu enchaîné de sortie est uniquement compté pendant la lecture.

Vous pouvez intégrer un fondu enchaîné d'entrée pour la reprise de la lecture à l'étape 4
Après avoir retourné la cassette, appuyez sur FADER.

Remarque

Si vous appuyez sur la touche ◀ ou ▶ en cours de lecture en fondu programmé, le fondu programmé est désactivé.

Réglage du niveau d'enregistrement (recherche du niveau de crête)

Le lecteur recherche le niveau maximal parmi toutes les plages à enregistrer pour vous permettre de régler le niveau d'enregistrement avant le début de l'enregistrement.

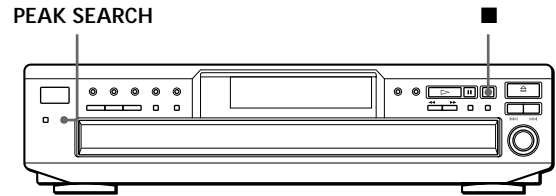

- 1 Avant de lancer la lecture, appuyez sur PEAK SEARCH.
L'indication "PEAK" clignote dans la fenêtre d'affichage et le lecteur commence à balayer le disque pour trouver le niveau maximal.
Après avoir balayé toutes les plages, le lecteur reproduit le passage qui présente le niveau maximal.
- 2 Réglez le niveau d'enregistrement sur la platine.
- 3 Appuyez sur [STOP] du lecteur pour stopper la recherche du niveau de crête.
L'indication "PEAK" disparaît de la fenêtre d'affichage.

Remarques

- Le passage qui comporte le niveau de crête maximal peut changer chaque fois que vous procédez au réglage d'un même disque. Cette différence est cependant négligeable, de telle sorte que vous n'aurez aucun problème à régler le niveau d'enregistrement avec précision.
- La fonction de recherche du niveau de crête est inopérante si vous ouvrez le plateau de lecture en appuyant sur la touche EX-CHANGE.

Précautions

Sécurité

- Attention — L'utilisation d'instruments optiques avec ce produit augmente les risques de blessures aux yeux.
- Si un objet ou un liquide quelconque pénètre à l'intérieur du boîtier, débranchez le lecteur et ne l'utilisez plus avant de l'avoir fait contrôler par un personnel qualifié.

Alimentation

- Avant d'utiliser le lecteur, assurez-vous que la tension d'utilisation de l'appareil est identique à celle de l'alimentation secteur locale. La tension d'utilisation est indiquée sur la plaque signalétique fixée au dos du lecteur.
- Le lecteur reste branché sur l'alimentation secteur tant qu'il est raccordé à la prise murale, même si l'appareil a préalablement été mis hors tension.
- Si vous prévoyez de ne pas utiliser le lecteur pendant une période prolongée, débranchez-le de la prise murale. Pour déconnecter le cordon d'alimentation, tirez sur la fiche; ne tirez jamais sur le cordon proprement dit.
- Le cordon d'alimentation peut uniquement être remplacé par un centre de service après-vente agréé.

Installation

- Installez le lecteur dans un lieu suffisamment ventilé afin de prévenir tout risque de surchauffe à l'intérieur du boîtier.
- Ne pas installer le lecteur sur une surface souple comme un tapis qui risquerait d'obstruer les ouïes de ventilation situées sur la base de l'appareil.
- Ne pas installer le lecteur à proximité de sources de chaleur ou dans un endroit excessivement poussiéreux, soumis à la lumière directe du soleil ou à des vibrations ou des chocs mécaniques importants.

Utilisation

- Si vous transportez soudainement le lecteur d'une pièce froide dans une pièce chaude ou si vous l'installez dans une pièce particulièrement humide, de la condensation peut se former sur les lentilles montées à l'intérieur du lecteur. Le fonctionnement du lecteur risque d'en être affecté. En pareil cas, retirez le disque du plateau de lecture et laissez le lecteur sous tension pendant environ une heure pour permettre à l'humidité de s'évaporer.

Réglage du volume

- N'augmentez pas le volume lorsque vous écoutez un passage offrant un niveau d'entrée très faible ou aucun signal sonore. Vous risquez en effet d'endommager les haut-parleurs lors de la lecture d'un passage présentant un niveau de crête très élevé.

Entretien

- Nettoyez le boîtier, la console et les commandes à l'aide d'un chiffon doux imprégné d'une solution détergente neutre. N'utilisez pas de tampon abrasif, de poudre à récurer ou de solvant tel que l'alcool ou le benzène.

Si vous éprouvez la moindre difficulté concernant votre lecteur, n'hésitez pas à consulter votre revendeur Sony.

Remarques sur les disques compacts

Manipulation des disques compacts

- Pour que les disques restent propres, saisissez-les par le bord sans en toucher la surface.
- Ne collez pas de papier ni de ruban adhésif sur les disques.

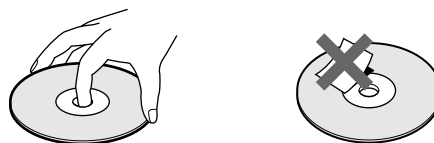

- N'exposez pas les disques à la lumière directe du soleil ou à des sources de chaleur telles que des conduites d'air chaud et ne les laissez pas dans une voiture parquée au soleil car la température est susceptible d'atteindre un niveau élevé à l'intérieur de l'habitacle.
- N'utilisez pas de stabilisateurs disponibles dans le commerce. Sinon, vous risquez d'endommager les disques et le lecteur.
- Après la lecture, rangez les disques dans leur boîtier de protection.

Entretien

- Avant la lecture d'un disque, nettoyez-le à l'aide d'un chiffon prévu à cet effet. Essuyez les disques en allant du centre vers la périphérie.

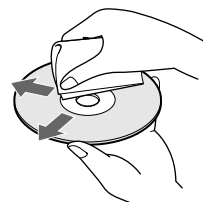

- N'utilisez pas de solvants tels que le benzène, les diluants pour peinture, les détergents disponibles dans le commerce ou les bombes antistatiques destinées aux disques noirs en vinyle.

Dépannage

Si vous éprouvez l'une des difficultés suivantes lors de l'utilisation de ce lecteur, consultez ce guide de dépannage pour résoudre le problème rencontré. Si une défaillance quelconque persiste, demandez conseil auprès de votre revendeur Sony.

Pas de son.

- ➔ Vérifiez si le lecteur est correctement raccordé.
- ➔ Assurez-vous que vous utilisez correctement l'amplificateur.
- ➔ Réglez le niveau de lecture à l'aide des touches ANALOG OUT LEVEL +/- de la télécommande (CDP-CE345 uniquement).

La lecture du disque ne démarre pas.

- ➔ Il n'y a pas de disque compact dans le lecteur ("no dISC" apparaît). Introduisez un disque compact.
- ➔ Placez correctement le disque sur le plateau de lecture avec la face imprimée vers le haut.
- ➔ Nettoyez le disque (voir page 17).
- ➔ De l'humidité s'est condensée à l'intérieur du lecteur. Retirez le disque et laissez le lecteur sous tension pendant environ une heure (voir page 17).
- ➔ Placez correctement le CD sur le plateau de lecture.

La télécommande est inopérante. (CDP-CE345 uniquement)

- ➔ Ecartez les obstacles situés entre la télécommande et le lecteur.
- ➔ Dirigez la télécommande vers le capteur de télécommande  du lecteur.
- ➔ Remplacez les deux piles de la télécommande si elles sont épuisées.

Le lecteur ne fonctionne pas correctement.

- ➔ La puce du micro-ordinateur peut ne pas fonctionner correctement. Mettez successivement le lecteur hors et sous tension pour le réinitialiser.

Spécifications

Lecteur de disques compacts

Laser	Laser à semi-conducteurs ($\lambda = 780 \text{ nm}$) Durée d'émission: continue
Sortie laser	44,6 μW * max. * Cette puissance est la valeur mesurée à une distance de 200 mm de la surface de la lentille de l'objectif du bloc optique avec une ouverture de 7 mm.
Réponse en fréquence	2 Hz à 20 kHz \pm 0,5 dB
Plage dynamique	Plus de 93 dB
Distorsion harmonique	Moins de 0,0045 %

Sorties

	Type de prise	Niveau de sortie maximal	Impédance de charge
ANALOG OUT	Prises phono	2 V (à 50 kilohms)	Plus de 10 kilohms
DIGITAL OUT (OPTICAL)	Connecteur de sortie optique	-18 dBm	Longueur d'onde: 660 nm

Caractéristiques générales

Puissance de raccordement	120 V CA, 60 Hz
Consommation électrique	11 W
Dimensions (approx.) (l/h/p)	430 \times 110 \times 398 mm (17 \times 4 3/8 \times 15 3/4 pouces) parties saillantes comprises
Masse (approx.)	5 kg (11 livres 1 onces.)

Accessoires fournis

Voir page 4.

La conception et les spécifications sont sujettes à modifications sans préavis.

Index

A

AMS 10

B

Balayage. *voir* Balayage des intros
Balayage des intros 10

C

Connexion 4

D

Déballage 4
Dépannage 18
Détecteur automatique de musique. *Voir* AMS.
Durée résiduelle 8
Durée totale de lecture 8

E

Enregistrement 14
d'un programme 14
montage programmé 14

F, G, H, I, J, K

Fondu enchaîné 15
Fondu programmé 15

L

Lecture
lecture aléatoire 11
lecture continue 6
lecture programmée 12
lecture répétée 11
Lecture aléatoire 11
Lecture continue 6
Localisation
à l'aide de l'AMS 10
en balayant 10
en contrôlant le son 10
en observant la fenêtre d'affichage 10

M, N, O

Manipulation des CD 17
Montage. *Voir* Enregistrement.
Montage programmé 14

P, Q

Programme 12
modifier 13
pour l'enregistrement 14
vérifier 13

R

Raccordements 4
vue d'ensemble 4
Recherche. *Voir* Localisation.
Recherche du niveau de crête 16
Remplacement des disques pendant la lecture d'un disque 9
Répéter 11

S

Sélecteur de tension 5
Sélection de lecture aléatoire 11

T, U, V, W, X, Y, Z

Télécommande 4

Désignation des commandes

Touches

ANALOG OUT LEVEL +/- 5
CHECK 13
CLEAR 13
CONTINUE 6
DISC 1 - 5 9
DISC SKIP 7
EDIT/TIME FADE 14, 15
EX-CHANGE 9
FADER 15
MUSIC SCAN 10
OPEN/CLOSE 6
PEAK SEARCH 16
PROGRAM 12
REPEAT 11
SHUFFLE 11
TIME 8
▷ 7
|| 7
■ 7
◀/▶ 10
◀◀/▶▶ 10

Commutateur

POWER 6

Commande

◀◀ AMS ▶▶ 7

Prises

ANALOG OUT 4
DIGITAL OUT 4

Autres

Fenêtre d'affichage 8
Plateau de lecture 6
■ 4

