

# *Micro Satellite System*

---

Operating Instructions \_\_\_\_\_ **GB**Mode d'emploi \_\_\_\_\_ **FR**

## Owner's Record

The model and serial numbers are located on the rear of the unit. Record the serial number in the space provided below. Refer to them whenever you call upon your Sony dealer regarding this product.

Model No. SA-VE505/VE502/VE305/VE302

Serial No. \_\_\_\_\_

*SA-VE505**SA-VE502**SA-VE305**SA-VE302*

## WARNING

To prevent fire or shock hazard, do not expose the unit to rain or moisture.

To avoid electrical shock, do not open the cabinet. Refer servicing to qualified personnel only.

Do not install the appliance in a confined space, such as a bookcase or built-in cabinet.

## NOTICE FOR THE CUSTOMERS IN THE USA

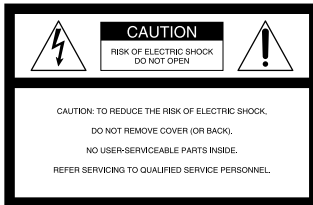

This symbol is intended to alert the user to the presence of uninsulated “dangerous voltage” within the product’s enclosure that may be of sufficient magnitude to constitute a risk of electric shock to persons.



This symbol is intended to alert the user to the presence of important operating and maintenance (servicing) instructions in the literature accompanying the appliance.

## CAUTION

You are cautioned that any changes or modification not expressly approved in this manual could void your authority to operate this equipment.

### Note to CATV system installer:

This reminder is provided to call CATV system installer’s attention to Article 820-40 of the NEC that provides guidelines for proper grounding and, in particular, specifies that the cable ground shall be connected to the grounding system of the building, as close to the point of cable entry as practical.

## NOTICE FOR THE CUSTOMERS IN CANADA

### CAUTION

TO PREVENT ELECTRIC SHOCK, DO NOT USE THIS POLARIZED AC PLUG WITH AN EXTENSION CORD, RECEPTACLE OR OTHER OUTLET UNLESS THE BLADES CAN BE FULLY INSERTED TO PREVENT BLADE EXPOSURE.



AR46

---

# Table of Contents

Hooking up the system .....	4
Positioning the speakers .....	7
Listening to the sound .....	8
Adjusting the sound .....	9
Precautions .....	11
Troubleshooting .....	12
Specifications .....	12

---

## About this manual

GB

The instructions in this manual are for SA-VE505, SA-VE502, SA-VE305, and SA-VE302, Sony Micro Satellite Systems.

### Differences between the systems

- **SA-VE505 and SA-VE305**

The SA-VE505 and SA-VE305 are 5.1 channel speaker systems consisting of two front speakers, two rear speakers, one center speaker, and one subwoofer. Both support Sony Digital Cinema Sound, Dolby\* Pro Logic, and Dolby Digital (AC-3), and are thus geared towards the enjoyment of movies.

- **SA-VE502 and SA-VE302**

Consisting of two front speakers and one subwoofer, the SA-VE502 and SA-VE302 are suited for the enjoyment of music.

\* Manufactured under license from Dolby Laboratories Licensing Corporation. DOLBY, the double-D symbol , "PRO LOGIC" and "Dolby Digital (AC-3)" are trademarks of Dolby Laboratories Licensing Corporation.

Any difference in operation is clearly indicated in the text, for example, "SA-VE505 only."

# Hooking up the system

Connect the speaker system to the speaker output terminals of an amplifier.

Make sure power to all components (included the subwoofer) is turned off before starting the hook-up.

## Hookup A (for SA-VE505/VE305)

This configuration is used when the amplifier is connected to a DVD player, LD player, VCR or other video devices.

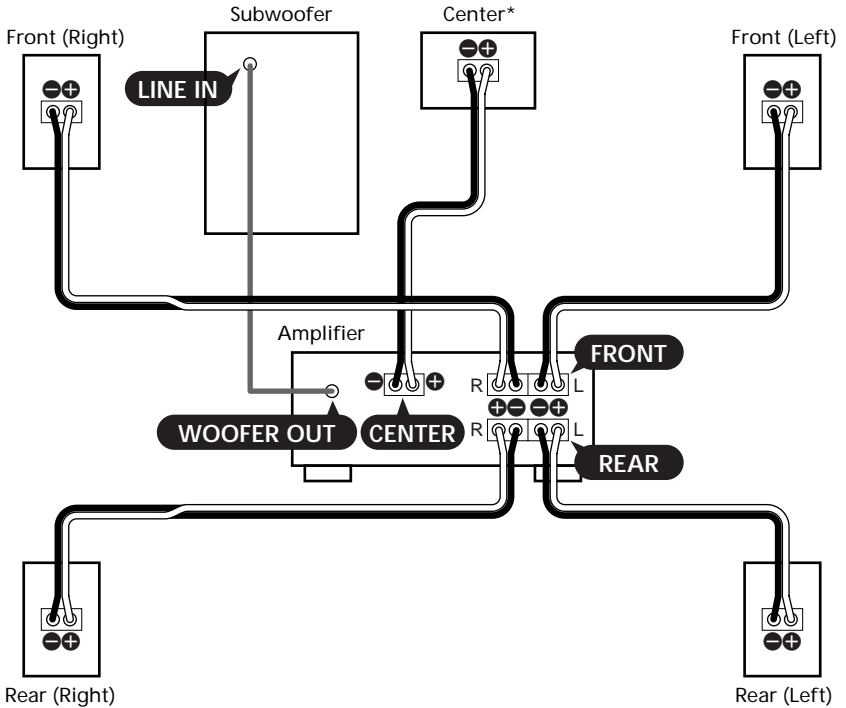

## Hookup B (for SA-VE505/VE305)

Try this configuration instead of “Hookup A” in the following situations:

- When there are no jacks on the amplifier for a subwoofer.
- When you want stronger bass sound from the subwoofer.

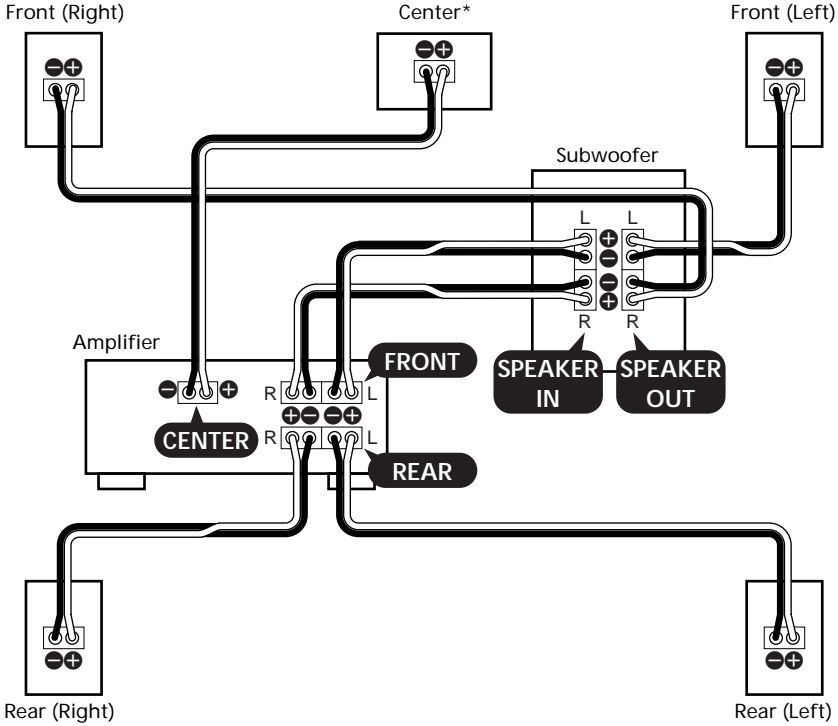

\* (SA-VE505 only) Connect the center speaker to the amplifier and mount it onto the supplied speaker stand for placement on the top of the TV set (see page 7).

## Terminal (jack) connections

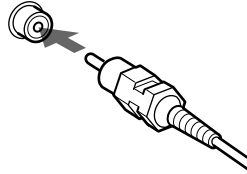
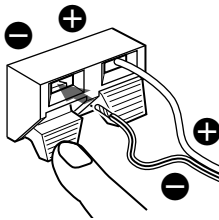
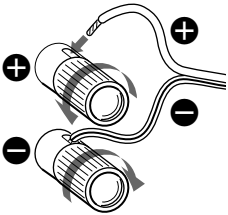

## Hooking up the system (continued)

### Hookup C (for SA-VE502/VE302)

This configuration is used when the amplifier is connected to a CD player, MD deck, cassette deck, or other audio devices.

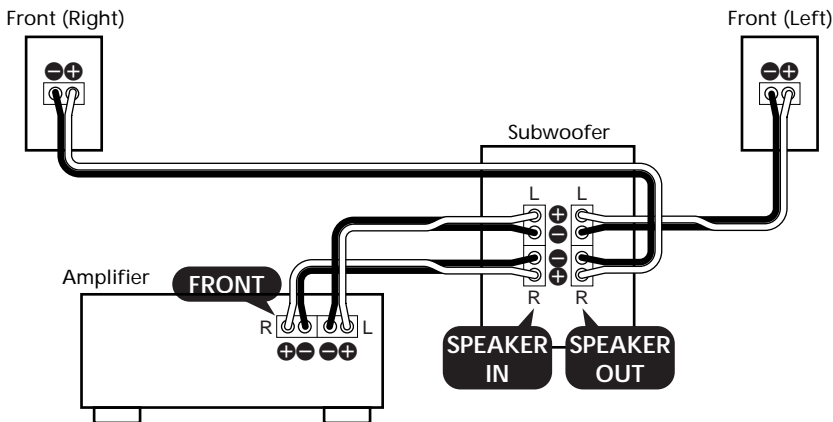

### Terminal connections

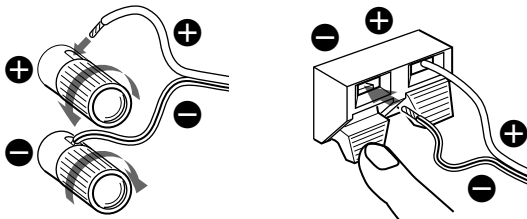

### Notes

- Make sure the plus (+) and the minus (-) terminals on the speakers are matched to the corresponding the plus (+) and the minus (-) terminals on the amplifier.
- Be sure to tighten the screws of the speaker terminals securely since loose screws may become a source of noise.
- Make sure all connections are firm. Contact between bare speaker wires at the speaker terminals may cause a short-circuit.
- Do not connect the subwoofer to the amplifier's CENTER output terminal (which is for Dolby Pro Logic or Dolby Digital (AC-3)). No bass will output from the subwoofer if you do.
- For details regarding the connections on the amplifier side, refer to the manual that was provided with your amplifier.

### Tip

It is convenient to remember that all striped wires are minus (-) in polarity and should be connected to the minus (-) speaker terminals.

# Positioning the speakers

## Location of each speaker

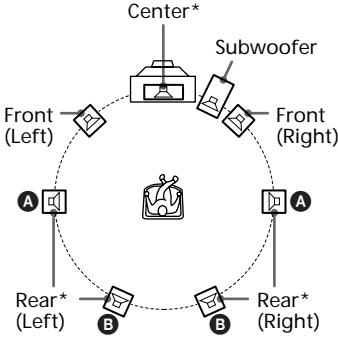

\*SA-VE505/VE305 only

Each speaker should face the listening position. Better surround effect will result if all speakers are set at the same distance from the listening position.

Place the front speakers at a suitable distance to the left and right of the television.

Place the subwoofer on either side of the television.

Place the center speaker on the top-center of the TV set.

The placement of rear speakers greatly depends on the configuration of the room. The rear speakers may be placed on both sides of the listening position **A** or behind the listening position **B**.

### Tips

- Movies are best enjoyed in a room that produces no echoes (as in one with surrounding curtains).
- Music (especially classical music) is best enjoyed in a room that produces some echo.

## Setting the center speaker

### SA-VE505

Attach the center speaker to supplied speaker stand and place it on a top of the TV set.

For optimum listening enjoyment, the speaker should face directly towards the listener. Adjust the angle of the speaker for that purpose.

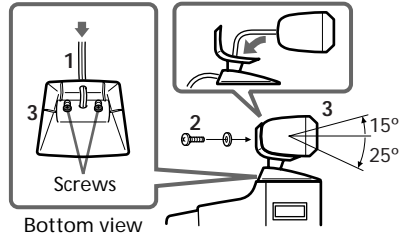

- 1 Pass the speaker cord into the hole on the back of the base and out from the hole at the bottom of the mount.
- 2 Secure the center speaker to the mount with the supplied screw.
- 3 Adjust the angle of the speaker stand. Loosen the two screws under the base to adjust the angle, then tighten them again afterwards.

### SA-VE305

Attach the supplied foot pads to the bottom of the center speaker, one in each of the four corners. Set the speaker firmly on top of the TV set, then make sure it is completely level.

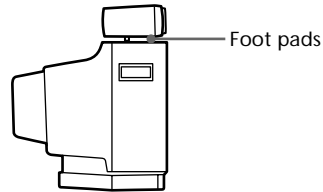

## Positioning the speakers (continued)

### Setting up other speakers

For greater flexibility in the positioning of the speakers, use the optional WS-FV10, WS-TV10, or WS-WV10 speaker stand (available only in certain countries).

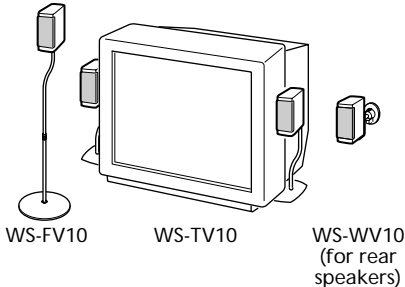

#### SA-VE505/VE502 only

You can attach the supplied foot pads to the bottom of the speakers, one in each corner.

#### SA-VE305/VE302 only

You can hang or install the front (and rear) speakers on a wall using hooks or nuts (commercially available).

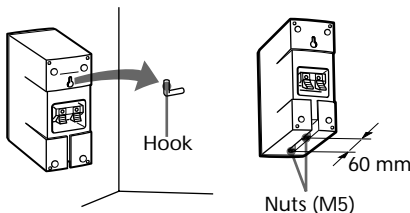

#### Note

You are responsible for the proper selection and use of mounting hardware that you purchase at a hardware store, and for the proper and safe mounting of the speakers.

#### Tip (for SA-VE505/VE305)

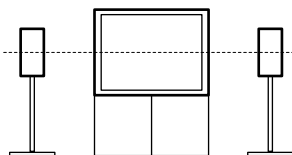

The height of the front speakers should be adjusted to about the center of the TV screen.

## Listening to the sound

SA-VE505/VE502

SA-VE305/VE302

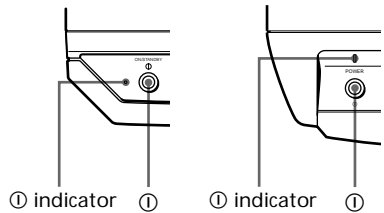

First, turn down the volume on the amplifier. The volume should be set to minimum before you begin playing the program source.

- 1** Turn on the amplifier and select the program source.
- 2** Press ① on the subwoofer. The ① indicator on the subwoofer lights up green.
- 3** Play the program source.

### Power turns on and off automatically — Auto power on/off function (SA-VE505/VE502 only)

When the subwoofer is on (i.e. the ① indicator lights up green) and there is no signal input for a few minutes, the ① indicator changes to red and the subwoofer enters power saving mode. While in this mode a signal is input to the subwoofer, the subwoofer automatically turns on (auto power on/off function).

To turn this feature off, slide the POWER SAVE switch on the rear panel to OFF.

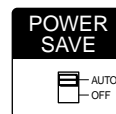

#### Note

If you turn down the volume level of the subwoofer too low, the auto power on/off function may activate, causing the subwoofer to enter power saving mode.



# Adjusting the sound

Slight adjustments to the system can enhance your sound enjoyment.

## Adjusting the subwoofer

### SA-VE505/VE502

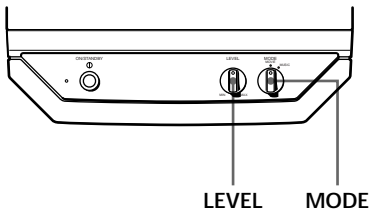

- 1 Set MODE according to the program source as follows:

Source	MODE
DVD, LD, video cassette or other video source	MOVIE
MD, CD, cassette tape or other audio source	MUSIC

- 2 Rotate LEVEL to adjust the volume. Set the volume level to suit the program source.

### Notes

- Some amplifier functions for enhancing the sound may cause distortion in the subwoofer. If such distortion occurs, turn off those functions.
- To enjoy high-quality sound, do not turn the subwoofer volume too high.
- To increase the bass sound from the subwoofer, connect the system using "Hookup B" (see page 5).

### SA-VE305/VE302

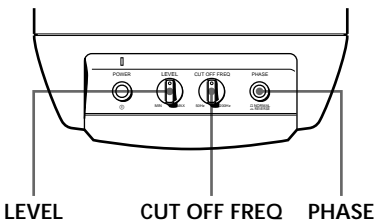

- 1 Rotate CUT OFF FREQ to set a cut-off frequency of 100 Hz to 150 Hz (or between 1 o'clock and 3 o'clock position, in terms of position).  
For Dolby Digital (AC-3), set the cut-off frequency to the maximum level (200 Hz).
- 2 Rotate LEVEL to adjust the volume. Set the volume level to suit the program source.
- 3 Press PHASE to select the phase polarity (NORMAL or REVERSE). Set PHASE to NORMAL when Dolby Digital (AC-3) is on.

### Tip

The proper phase polarity depends on the location of a subwoofer or adjustment of the cut-off frequency.

Try both settings and select the one that suits your listening taste.

### Notes

- Some amplifier functions for enhancing the sound may cause distortion in the subwoofer. If such distortion occurs, turn off those functions.
- To enjoy high-quality sound, do not turn the subwoofer volume too high.
- To increase the bass sound from the subwoofer, connect the system using "Hookup B" (see page 5).

## Adjusting the sound (continued)

### Setting your amplifier to enjoy movies (SA-VE505/VE305 only)

#### For the Dolby Digital (AC-3)

If your amplifier is connected internally or externally with a Dolby Digital (AC-3) processor, you should use the some setup menus in the amplifier to specify the parameters of your speaker system.

See the table below for the proper settings. For details on the setting procedure, refer to the manual that was provided with your amplifier.

#### When "Hookup A" is used (Speaker setup)

For	Set to
Front speakers	SMALL
Center speaker	SMALL
Rear speakers	SMALL
Subwoofer	ON (or YES)

#### (Other setup)

Menu	Set to
LFE MIX*	-10 dB
BASS BOOST**	ON

\* Low Frequency Effect

\*\* A function that reinforces the bass sound

#### When "Hookup B" is used (Speaker setup)

For	Set to
Front speakers	LARGE
Center speaker	SMALL
Rear speakers	SMALL
Subwoofer	OFF (or NO)

#### (Other setup)

Menu	Set to
LFE MIX	-10 dB
BASS BOOST	ON

#### For the Dolby Pro Logic

If your amplifier is connected internally or externally with a Dolby Pro Logic processor, you should set the surround effect mode to "NORMAL" in the amplifier for your particular speaker system.

For details on the setting procedure, refer to the manual that was provided with your amplifier.

---

# Precautions

## On safety

- Before operating the system, be sure that the operating voltage of the system is identical with that of your local power supply.
- The unit is not disconnected from the AC power source (mains) as long as it is connected to the wall outlet, even if the unit itself has been turned off.
- Unplug the system from the wall outlet if it is not to be used for an extended period of time. To disconnect the cord, pull the cord by grasping the plug. Never pull the cord itself.
- Should any liquid or solid object fall into the system, unplug the system's power cord and have the system checked by qualified personnel before operating it any further.
- AC power cord must be changed only at the qualified service shop.

## On operation

- Do not drive the speaker system with a continuous wattage exceeding the maximum input power of the system.
- If the polarity of the speaker connections are not correct, the bass tones will be weak and the position of the various instruments obscure.
- Contact between bare speaker wires at the speaker terminals may result in a short-circuit.
- Before connecting, turn off the amplifier to avoid damaging the speaker system.
- The speaker grille cannot be removed. Do not attempt to remove the grille on the speaker system. If you try to remove it, you may damage the speaker.

## If you encounter color irregularity on a near by TV screen

This speaker system is magnetically shielded to allow it to be installed near a TV set. However, color irregularities may still be observed on certain types of TV sets.

### If color irregularity is observed...

- Turn off the TV set once, then turn it on again after 15 to 30 minutes.

### If color irregularity is observed again...

- Place the speakers further away from the TV set.

## If howling occurs

Reposition the speakers or turn down the volume on the amplifier.

## On placement

- Do not place the speakers in an inclined position.
- Do not place the speakers in locations that are:
  - Extremely hot or cold
  - Dusty or dirty
  - Very humid
  - Subject to vibrations
  - Subject to direct sunlight

## On cleaning

Clean the speaker cabinets with a soft cloth lightly moistened with a mild detergent solution or water. Do not use any type of abrasive pad, scouring powder or solvent such as alcohol or benzine.

If you have any questions or problems concerning your speaker system, please consult your nearest Sony dealer.

---

# Troubleshooting

Should you encounter a problem with your speaker system, check the following list and take the indicated measures. If the problem persists, consult your nearest Sony dealer.

---

## There is no sound from the speaker system.

- Make sure all the connections have been correctly made.
- Make sure the volume on the amplifier has been turned up properly.
- Make sure the program source selector on the amplifier is set to the proper source.
- Check if headphones are connected. If they are, disconnect them.

---

## There is distortion in the subwoofer sound output.

- Make sure the cut-off frequency on the subwoofer set to the maximum level (200 Hz) when Dolby Digital (AC-3) is on (SA-VE305 only).
- Check if any sound-enhancing functions have been activated on the amplifier. If they have, turn them off.

---

## There is hum or noise in the speaker output.

- Make sure all the connections have been correctly made.
- Make sure none of the audio components are positioned too close to the TV set.

---

## The sound has suddenly stopped.

- Make sure all the connections have been correctly made. Contact between bare speaker wires at the speaker terminals may cause a short-circuit.
- 

---

# Specifications

## SA-VE505/VE502

### For the U.S. model

## AUDIO POWER SPECIFICATIONS

### POWER OUTPUT AND TOTAL HARMONIC DISTORTION:

with 8 ohm loads both channels driven, from 20 - 150 Hz; rated 100 watts per channel minimum RMS power, with no more than 0.8% total harmonic distortion from 250 milliwatts to rated output.

## SS-MS5 (front, center, and rear speakers)

Speaker system	Full range × 2, magnetically shielded
Speaker units	5 cm (2 in.), balance drive type
Enclosure type	Bass reflex
Rated impedance	8 ohms
Power handling capacity	
Maximum input power:	120 watts
Sensitivity level	87 dB (1 W, 1 m)
Frequency range	120 Hz - 20,000 Hz
Dimensions (w/h/d)	Approx. 77 × 131 × 105 mm (3 1/8 × 5 1/4 × 4 1/4 in.), including front grille
	Approx. 131 × 125 × 113 mm (5 1/4 × 5 × 4 1/2 in.), with center speaker stand attached
Mass	Approx. 730 g (1 lb 10 oz) each

## SA-WMS5 (subwoofer)

System	
Speaker system	Active subwoofer, magnetically shielded
Speaker unit	Woofer: 20 cm (8 in.), cone type
Enclosure type	Advanced SAW type
Practical maximum output	100 W
Reproduction frequency range	26 Hz - 150 Hz

### Inputs

LINE IN (input pin jack)

SPEAKER IN (input terminals)

### Outputs

LINE OUT (output pin jack)

SPEAKER OUT (output terminals)

### General

Power requirements

USA and Canada: 120 V AC, 60 Hz

Europe: 220 - 230 V AC, 50/60 Hz

Others: 220 - 240 V AC, 50/60 Hz

Power consumptions 80 W

Dimensions (w/h/d)	Approx. 230 × 380 × 440 mm (9 1/8 × 15 × 17 3/8 in.), including front grille
Mass	Approx. 13 kg (28 lb 10 oz)

### Supplied accessories

#### SA-VE505

- Foot pads (16)
- Center speaker stand (1)
- Screw (for the center speaker stand) (1)
- Washer (for the center speaker stand) (1)
- Audio connecting cord (1)
- Speaker connecting cords, 10 m (32 ft 9 3/4 in.) (2)

- Speaker connecting cords, 2.5 m (8 ft 2 1/2 in.) (5)

#### SA-VE502

- Foot pads (8)
- Audio connecting cord (1)
- Speaker connecting cords, 2.5 m (8 ft 2 1/2 in.) (4)

Design and specifications are subject to change without notice.

## SA-VE305/VE302

### For the U.S. model

## AUDIO POWER SPECIFICATIONS

### POWER OUTPUT AND TOTAL HARMONIC DISTORTION:

with 6 ohm loads both channels driven, from 20 - 150 Hz; rated 100 watts per channel minimum RMS power, with no more than 0.8% total harmonic distortion from 250 milliwatts to rated output.

### SS-V305 (front and rear speakers)

Speaker system	Full range, magnetically shielded
Speaker units	5 × 9 cm (2 × 3 5/8 in.), cone type
Enclosure type	Bass reflex
Rated impedance	8 ohms
Power handling capacity	
Maximum input power:	100 watts
Sensitivity level	86 dB (1 W, 1 m)
Frequency range	90 Hz - 20,000 Hz
Dimensions (w/h/d)	Approx. 68 × 151 × 135 mm (2 3/4 × 6 × 5 3/8 in.), including front grille
Mass	Approx. 790 g (1 lb 12 oz) each

### SS-CN305 (center speaker)

Speaker system	Full range × 2, magnetically shielded
----------------	---------------------------------------

Speaker units	5 × 9 cm (2 × 3 5/8 in.), cone type
Enclosure type	Bass reflex
Rated impedance	8 ohms
Power handling capacity	
Maximum input power:	120 watts
Sensitivity level	88 dB (1 W, 1 m)
Frequency range	90 Hz - 20,000 Hz
Dimensions (w/h/d)	Approx. 301 × 68 × 137 mm (11 7/8 × 2 3/4 × 5 1/2 in.), including front grille
Mass	Approx. 1.5 kg (3 lb 5 oz)

## SA-W305G (subwoofer)

### System

Speaker system	Active subwoofer, magnetically shielded
Speaker unit	Woofer: 16 cm (6 3/8 in.), cone type
Enclosure type	Advanced SAW type
Practical maximum output	
USA:	60 W
Others:	50 W
Reproduction frequency range	28 Hz - 200 Hz
High frequency cut-off frequency	50 Hz - 200 Hz
Phase selector	NORMAL, REVERSE

### Inputs

- LINE IN (input pin jack)
- SPEAKER IN (input terminals)

### Outputs

- LINE OUT (output pin jack)
- SPEAKER OUT (output terminals)

### General

Power requirements	
USA and Canada:	120 V AC, 60 Hz
Europe:	220 - 230 V AC, 50/60 Hz
Singapore and Malaysia:	110 - 220/220 - 240 V AC
	50/60 Hz
Others:	220 - 240 V AC, 50/60 Hz
Power consumptions	
USA:	35 W
Others:	45 W
Dimensions (w/h/d)	Approx. 205 × 380 × 395 mm (8 1/8 × 15 × 15 5/8 in.), including front grille

Mass	Approx. 9.5 kg (20 lb 15 oz)
------	------------------------------

## Supplied accessories

### SA-VE305

- Foot pads (4)
- Audio connecting cord (1)
- Speaker connecting cords, 10 m (32 ft 9 3/4 in.) (2)
- Speaker connecting cords, 2.5 m (8 ft 2 1/2 in.) (5)

### SA-VE302

- Audio connecting cord (1)
- Speaker connecting cords, 2.5 m (8 ft 2 1/2 in.) (4)

Design and specifications are subject to change without notice.

## **AVERTISSEMENT**

Pour éviter tout risque de feu ou de choc électrique, ne pas exposer cet appareil à la pluie ou à l'humidité.

Pour éviter tout choc électrique, ne pas ouvrir le coffret. Confier l'entretien à un personnel qualifié.

N'installez pas l'appareil dans un espace confiné comme dans une bibliothèque ou un meuble encastré.

### **NOTICE POUR LES CLIENTS AU CANADA**

#### **ATTENTION**

POUR PREVENIR LES CHOCS ELECTRIQUES, NE PAS UTILISER CETTE FICHE POLARISEE AVEC UN PROLONGATEUR, UNE PRISE DE COURANT OU UNE AUTRE SORTIE DE COURANT, SAUF SI LES LAMES PEUVENT ETRE INSEREES A FOND SANS EN LAISSER AUCUNE PARTIE A DECOUVERT.

---

# Table des matières

Raccordement du système	
acoustique .....	4
Emplacement des enceintes .....	7
Ecoute du son .....	8
Réglage du son .....	9
Précautions .....	11
Guide de dépannage .....	12
Spécifications .....	12

---

## A propos de ce manuel

FR

Les instructions de ce manuel concernent les systèmes Micro Satellite Sony SA-VE505, SA-VE502, SA-VE305 et SA-VE302.

### Différences entre les systèmes

- **SA-VE505 et SA-VE305**

Les SA-VE505 et SA-VE305 sont des systèmes acoustiques à 5.1 canaux, comprenant deux enceintes avant, deux enceintes arrière, une enceinte centrale et un caisson de grave. Ces deux systèmes supportent les fonctions Digital Cinema Sound de Sony, Dolby\* Pro Logic et Dolby Digital (AC-3) et sont donc destinés à la reproduction du son cinématographique.

- **SA-VE502 et SA-VE302**

Les SA-VE502 et SA-VE302 comprennent deux enceintes avant et un caisson de grave. Ils sont donc destinés à l'écoute de la musique.

\* Fabriqué sous licence de Dolby Laboratories Licensing Corporation.

DOLBY, le symbole double-D , PRO LOGIC et Dolby Digital (AC-3) sont des marques de Dolby Laboratories Licensing Corporation.

Toute différence de fonctionnement est clairement indiquée dans le texte, par exemple, "SA-VE505 seulement".

# Raccordement du système acoustique

Raccordez le système acoustique aux bornes d'enceintes de l'amplificateur.

Avant de raccorder les cordons, assurez-vous que tous les appareils (caisson de grave compris) sont hors tension.

## Raccordement A (SA-VE505/VE305)

Cette configuration doit être utilisée lorsque l'amplificateur est raccordé à un lecteur DVD, un lecteur LD, un magnétoscope ou à un autre appareil vidéo.

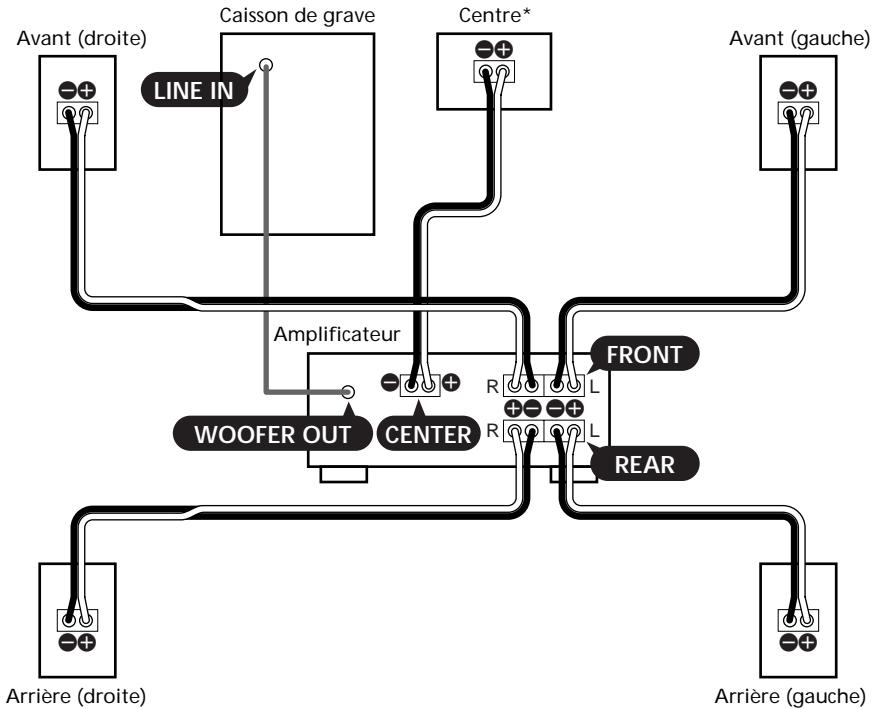



## Raccordement B (SA-VE505/VE305)

Essayez cette configuration au lieu du "Raccordement A" dans les situations suivantes:

- l'amplificateur n'a pas de prises pour le raccordement d'un caisson de grave.
- vous voulez que le caisson de grave produise un son grave plus puissant.

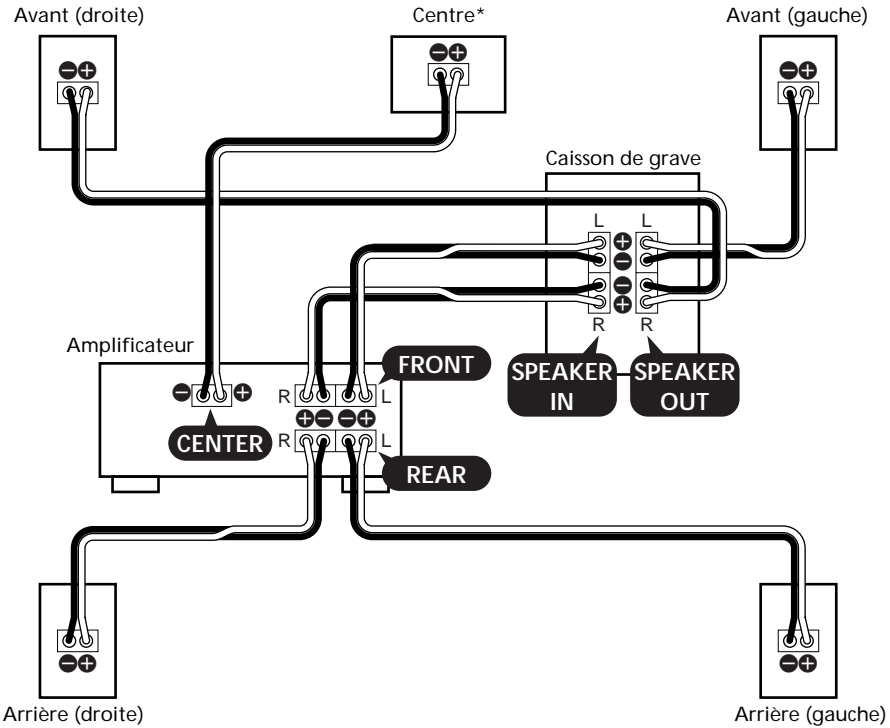

\* (SA-VE505 seulement) Raccordez l'enceinte centrale à l'amplificateur et mettez-la sur le pied d'enceinte fourni pour l'installer sur un téléviseur (voir page 7).

## Connexion aux bornes (jacks)

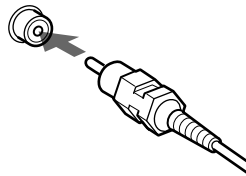
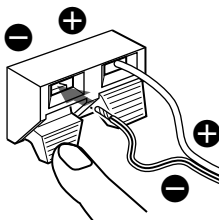
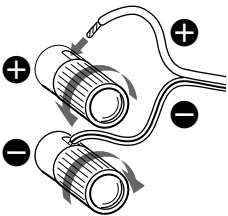

## Raccordement du système acoustique (suite)

### Raccordement C (SA-VE502/VE302)

Cette configuration doit être utilisée lorsque l'amplificateur est raccordé à un lecteur CD, une platine MD, une platine à cassette ou un autre appareil audio.

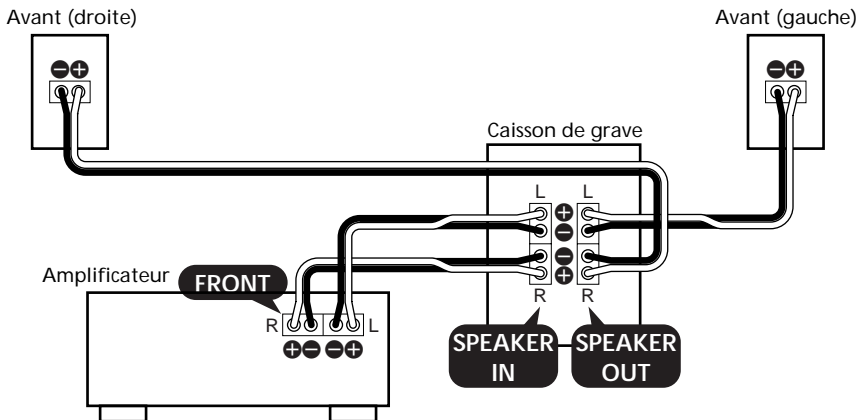

### Connexion aux bornes

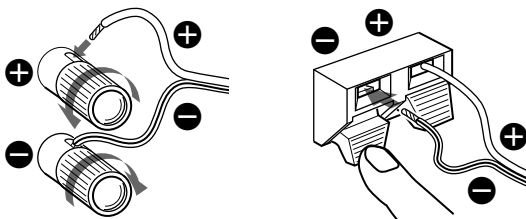

### Remarques

- Assurez-vous que les bornes plus (+) et moins (-) des enceintes correspondent aux bornes plus (+) et (-) de l'amplificateur.
- Veillez à bien serrer les vis des bornes d'enceintes, car des vis desserrées peuvent être une source de bruit.
- Veillez à insérer à fond les fils dans les bornes. Le contact de fils d'enceintes nus au niveau des bornes peut causer un court-circuit.
- Ne raccordez pas le caisson de grave à la borne de sortie CENTER de l'amplificateur (qui est réservé au Dolby Pro Logic ou au Dolby Digital (AC-3)). Aucun son ne sera sinon fourni par le caisson de grave.
- Pour les connexions côté amplificateur, reportez-vous au manuel fourni avec l'amplificateur.

### Conseil

Tous les fils rayés sont de polarité négative (-) et doivent être raccordés aux bornes d'enceintes moins (-).

# Emplacement des enceintes

## Position de chaque enceinte

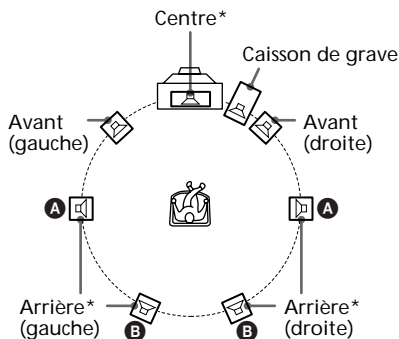

\*SA-VE505/VE305 seulement

Chaque enceinte doit être dirigée vers la position d'écoute. L'effet surround sera bien meilleur si toutes les enceintes sont à égale distance de la position d'écoute.

Installez les enceintes avant à une distance correcte à droite et à gauche du téléviseur.

Installez le caisson de grave à droite ou à gauche du téléviseur.

Installez l'enceinte centrale sur le téléviseur.

L'emplacement des enceintes arrière dépend en grande partie de la grandeur de la pièce.

Les enceintes arrière peuvent être installées sur les deux côtés de la position d'écoute **A** ou derrière la position d'écoute **B**.

### Conseils

- Il est préférable de regarder les films dans une pièce sans écho (avec rideaux par exemple).
- Il est préférable d'écouter la musique (surtout la musique classique) dans une pièce avec un léger écho.

## Installation de l'enceinte centrale

### SA-VE505

Fixez l'enceinte centrale au pied d'enceinte fourni pour l'installer sur un téléviseur.

Dirigez l'enceinte vers le visage de l'auditeur pour obtenir un son de haute qualité. Pour ce faire, orientez le pied d'enceinte vers le haut ou le bas.

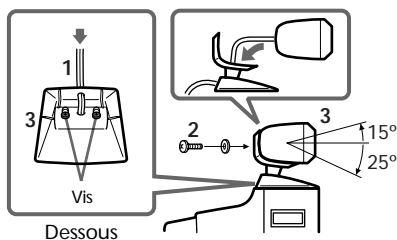

- 1 Faites passer le cordon d'enceinte dans l'orifice à l'arrière de la base et ressortir par l'orifice sous la monture.
- 2 Fixez l'enceinte centrale à la monture avec la vis fournie.
- 3 Réorientez le pied d'enceinte. Desserrez les deux vis sous la base avant d'ajuster l'angle et resserrez-les après l'avoir ajusté.

### SA-VE305

Collez les tampons fournis sous l'enceinte centrale, un dans chacun des quatre coins. Installez correctement l'enceinte sur le téléviseur et assurez-vous qu'elle est de niveau.

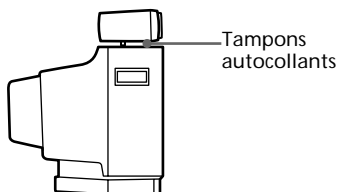

## Installation des autres enceintes

Les pieds d'enceintes WS-FV10, WS-TV10 ou WS-WV10 (disponibles en option dans certains pays), offrent une plus grande flexibilité lors de l'installation des enceintes.

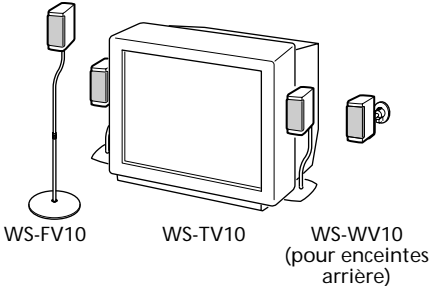

### SA-VE505/VE502 seulement

Vous pouvez coller les tampons de pied sous les enceintes, un dans chaque coin.

### SA-VE305/VE302 seulement

Les enceintes avant (et arrière) peuvent être suspendues ou installées sur mur à l'aide de crochets ou écrous (en vente dans le commerce).

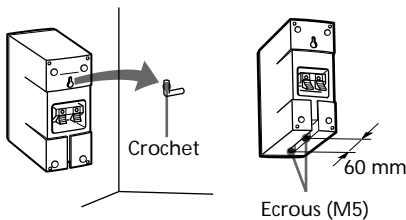

### Remarque

Vous êtes responsable de la sélection et de l'emploi corrects du matériel de montage que vous vous procurez chez un quincaillier et du montage approprié et sûr des enceintes.

### Conseil (for SA-VE505/VE305)

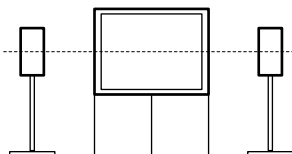

Les enceintes avant doivent être à la hauteur du centre du téléviseur.

## Ecoute du son

SA-VE505/VE502

SA-VE305/VE302

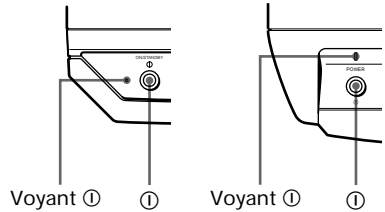

Réduisez d'abord le volume sur l'amplificateur. Le volume doit être réduit au maximum avant l'écoute de la source.

**1** Allumez l'amplificateur et sélectionnez la source.

**2** Appuyez sur ① du caisson de grave.

Le témoin ① sur le caisson de grave s'allume en vert.

**3** Reproduisez la source.

### Le caisson de grave s'allume et s'éteint automatiquement

— Marche et arrêt automatiques

#### (SA-VE505/VE502 seulement)

Si le caisson de grave est en service (c'est-à-dire le voyant ① est allumé en vert) mais qu'aucun signal n'est fourni pendant quelques minutes, le voyant ① deviendra rouge et le caisson de grave se mettra en mode d'économie d'énergie. Lorsqu'un signal est transmis au caisson de grave dans ce mode, le caisson s'allume automatiquement (fonction de marche/arrêt automatiques).

Pour mettre cette fonction hors service, réglez le commutateur POWER SAVE sur le panneau arrière sur OFF.

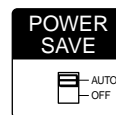

### Remarque

Si vous réduisez trop le volume du caisson de grave, la fonction de marche/arrêt automatiques peut entrer en service et mettre le caisson en mode d'économie d'énergie.

# Réglage du son

Le son peut être amélioré par un léger réglage du système.

## Réglage du caisson de grave

### SA-VE505/VE502

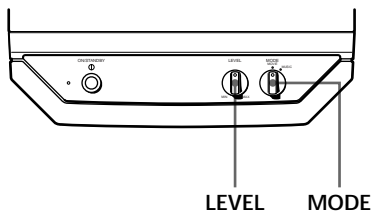

- 1 Réglez **MODE** en fonction de la source écoutée:

Source	MODE
DVD, LD, vidéocassette ou autre source vidéo	MOVIE
MD, CD, cassette ou autre source audio	MUSIC

- 2 Tournez la commande **LEVEL** pour ajuster le volume.  
Réglez le volume en fonction de la source écoutée.

### Remarques

- Les fonctions d'amplification du son de certains amplificateurs peuvent causer de la distorsion sur le caisson de grave. Si le cas se présente, désactivez ces fonctions.
- Vous obtiendrez un son de bien meilleure qualité si vous n'augmentez pas trop le volume du caisson de grave.
- Pour accentuer le son grave du caisson de grave, effectuez le "Raccordement B" (voir page 5).

### SA-VE305/VE302

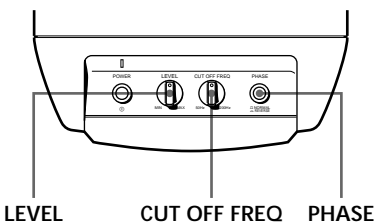

- 1 Tournez **CUT OFF FREQ** pour régler la fréquence de coupure de 100 Hz sur 150 Hz (position de 1 à 3 heures environ).  
Pour le Dolby Digital (AC-3), réglez la fréquence de coupure sur 200 Hz (maximum).
- 2 Tournez **LEVEL** pour ajuster le volume.  
Réglez le volume en fonction de la source écoutée.
- 3 Appuyez sur **PHASE** pour sélectionner la polarité de la phase (NORMAL ou REVERSE).  
Réglez **PHASE** sur NORMAL lorsque la fonction Dolby Digital (AC-3) est activée.

### Conseil

La sélection de la phase dépend de l'emplacement du caisson ou du réglage de la fréquence de coupure.

Essayez avec les deux réglages et sélectionnez celui qui vous convient le mieux.

### Remarques

- Les fonctions d'amplification du son de certains amplificateurs peuvent causer de la distorsion sur le caisson de grave. Si le cas se présente, désactivez ces fonctions.
- Vous obtiendrez un son de bien meilleure qualité si vous n'augmentez pas trop le volume du caisson de grave.
- Pour accentuer le son grave du caisson de grave, effectuez le "Raccordement B" (voir page 5).

## Réglage du son (suite)

### Réglage de l'amplificateur pour le visionnage de films (SA-VE505/VE305 seulement)

#### Pour le Dolby Digital (AC-3)

Si votre amplificateur est raccordé intérieurement ou extérieurement à un processeur Dolby Digital (AC-3), vous devez utiliser le menu de configuration de l'amplificateur pour le paramétrage du système acoustique.

Consultez le tableau suivant pour les réglages appropriés. Pour les détails sur les réglages proprement dits, reportez-vous au manuel fourni avec l'amplificateur.

#### Lorsque le "Raccordement A" est utilisé

##### (Réglage des enceintes)

Pour	Réglez sur
Enceintes avant	SMALL
Enceinte centrale	SMALL
Enceintes arrière	SMALL
Caisson de grave	ON (ou YES)

##### (Autre réglage)

Menu	Réglez sur
LFE MIX*	-10 dB
BASS BOOST**	ON

\* Effet de basse fréquence

\*\* Fonction servant à amplifier le son grave

#### Lorsque le "Raccordement B" est utilisé

##### (Réglage des enceintes)

Pour	Réglez sur
Enceintes avant	LARGE
Enceinte centrale	SMALL
Enceintes arrière	SMALL
Caisson de grave	OFF (ou NO)

##### (Autre réglage)

Menu	Réglez sur
LFE MIX	-10 dB
BASS BOOST	ON

#### Pour le Dolby Pro Logic

Si votre amplificateur est raccordé intérieurement ou extérieurement à un processeur Dolby Pro Logic, sélectionnez le mode d'effet sonore "NORMAL" sur l'amplificateur pour votre système acoustique particulier.

Pour les détails sur le réglage proprement dit, reportez-vous au manuel fourni avec l'amplificateur.

# Précautions

## Sécurité

- Avant de mettre le système en service, assurez-vous que sa tension de fonctionnement est identique à celle de l'alimentation secteur locale.
- Le système n'est pas isolé de la source d'alimentation secteur tant qu'il reste branché sur la prise murale, même s'il a été éteint.
- Débranchez le système s'il ne doit pas être utilisé pendant longtemps. Pour débrancher le cordon, tirez sur la fiche. Ne jamais tirer sur le cordon proprement dit.
- Si un liquide ou un solide pénètre dans le système, débranchez le cordon d'alimentation du système et faites vérifier le système par un professionnel avant de l'utiliser à nouveau.
- Le cordon d'alimentation secteur doit être remplacé seulement dans un centre de service compétent.

## Fonctionnement

- Ne pas faire fonctionner le système acoustique continuellement à une puissance dépassant sa puissance d'entrée maximale.
- Si la polarité des liaisons d'enceintes n'est pas correcte, les graves seront faibles et la position des différents instruments de musique indistincte.
- Le contact des fils d'enceintes au niveau des bornes d'enceintes peut provoquer un court-circuit.
- Avant de raccorder les enceintes, éteignez l'amplificateur pour éviter d'endommager le système acoustique.
- Les grilles des enceintes ne peuvent pas être retirées. N'essayez pas de les enlever car les enceintes pourraient être endommagées.

## Si les couleurs sur l'écran de télévision sont anormales

Le système acoustique est isolé contre le magnétisme et peut être installé près d'un téléviseur. Cependant, avec certains téléviseurs, vous pourrez observer des anomalies de couleur.

### Si les couleurs sont anormales...

- Eteignez le téléviseur et rallumez-le 15 à 30 minutes plus tard.

### Si les couleurs restent anormales...

- Eloignez les enceintes du téléviseur.

### Si un sifflement se produit

Repositionnez les enceintes ou réduisez le volume sur l'amplificateur.

## Emplacement

- N'installez pas les enceintes sur un plan incliné.
- N'installez pas les enceintes aux endroits suivants:
  - Extrêmement chauds ou froids
  - Poussiéreux ou sales
  - Très humides
  - Sujets à des vibrations
  - Exposés à la lumière directe du soleil

## Nettoyage

Nettoyez les coffrets d'enceintes avec un chiffon doux légèrement mouillé d'une solution détergente neutre ou d'eau.

Ne pas utiliser de tampons abrasifs, de poudre à récurer ni de solvants, comme l'alcool ou la benzine.

Pour toute question ou difficulté concernant votre système acoustique, veuillez consulter votre revendeur Sony.

# Guide de dépannage

En cas de problème, veuillez vérifier les points de la liste suivante et prendre les mesures nécessaires. Si le problème persiste, consultez votre revendeur Sony.

---

## Le système acoustique ne fournit aucun son.

- Assurez-vous que toutes les liaisons ont été effectuées correctement.
- Assurez-vous que le volume de l'amplificateur est réglé correctement.
- Assurez-vous que le sélecteur de source de l'amplificateur est réglé sur la source correcte.
- Vérifiez si un casque n'est pas raccordé et le cas échéant, débranchez-le.

---

## Distorsion sur la sortie du caisson de grave.

- Assurez-vous que la fréquence de coupure du caisson est réglée sur 200 Hz (maximum) lorsque le Dolby Digital (AC-3) est activé. (SA-VE305 seulement).
- Vérifiez si une fonction d'amplification du son n'a pas été activée sur l'amplificateur et, le cas échéant, désactivez-la.

---

## Bourdonnement ou bruit sur la sortie d'enceintes

- Assurez-vous que toutes les liaisons ont été effectuées correctement.
- Assurez-vous qu'aucun des appareils audio ne se trouve trop près du téléviseur.

---

## Le son est coupé subitement.

- Assurez-vous que toutes les liaisons ont été effectuées correctement. Le contact de fils d'enceintes nus au niveau des bornes d'enceintes peut causer un court-circuit.
- 

# Spécifications

## SA-VE505/VE502

### SS-MS5 (enceintes avant, centrale et arrière)

Système acoustique	Pleine gamme × 2, à blindage magnétique
Haut-parleurs	5 cm (2 po.), à transducteur équilibré Bass-reflex
Type de caisson	8 ohms
Impédance nominale	120 watts
Tenue en puissance	87 dB (1 W, 1 m)
Capacité maximale:	120 Hz - 20.000 Hz
Niveau de sensibilité	Approx. 77 × 131 × 105 mm (3 1/8 × 5 1/4 × 4 1/4 po.), avec la grille avant
Plage de fréquences	Approx. 131 × 125 × 113 mm (5 1/4 × 5 × 4 1/2 po.), avec le pied d'enceinte centrale
Dimensions (l/h/p)	Approx. 730 g ( 1 li. 10 on.) chacune
Poids	

### SA-WMS5 (caisson de grave)

Système	
Système acoustique	Caisson de grave amplifié, à blindage magnétique
Haut-parleur	Grave : 20 cm (8 po.), à cône
Type de caisson	Nouveau type SAW
Puissance de sortie maximale	100 W
Plage de fréquences reproduites	26 Hz à 150 Hz

#### Entrées

LINE IN (prise cinch d'entrée)

SPEAKER IN (bornes d'entrée)

#### Sorties

LINE OUT (prise cinch de sortie)

SPEAKER OUT (bornes de sortie)

#### Généralités

Alimentation

Etats-Unis et Canada: CA 120 V, 60 Hz

Europe: CA 220 - 230 V, 50/60 Hz

Autres pays: CA 220 - 240 V, 50/60 Hz

Consommation 80 W



Dimensions (l/h/p)	Approx. 230 × 380 × 440 mm (9 1/8 × 15 × 17 3/8 po.), avec grille avant
Poids	Approx. 13 kg (28 li. 10 on.)

### Accessoires fournis

#### SA-VE505

- Tampons autocollants (16)
- Pied d'enceinte centrale (1)
- Vis (pour le support d'enceinte centrale) (1)
- Rondelle (pour le support d'enceinte centrale) (1)
- Cordon de liaison audio (1)
- Cordons d'enceintes, 10 m (32 pi. 9 3/4 po.) (2)
- Cordons d'enceintes, 2,5 m (8 pi. 2 1/2 po.) (5)

#### SA-VE502

- Tampons autocollants (8)
- Cordon de liaison audio (1)
- Cordons d'enceintes, 2,5 m (8 pi. 2 1/2 po.) (4)

La conception et les spécifications peuvent être modifiées sans préavis.

## SA-VE305/VE302

### SS-V305 (enceintes avant et arrière)

Système acoustique	Pleine gamme, à blindage magnétique
Haut-parleurs	5 × 9 cm (2 × 3 5/8 po.), à cône
Type de caisson	Bass-reflex
Impédance nominale	8 ohms
Tenue en puissance	
Capacité maximale:	100 watts
Niveau de sensibilité	86 dB (1 W, 1 m)
Plage de fréquence	90 Hz - 20.000 Hz
Dimensions (l/h/p)	Approx. 68 × 151 × 135 mm (2 3/4 × 6 × 5 3/8 po.), avec la grille avant
Poids	Approx. 790 g (1 li. 12 on.) chacune

### SS-CN305 (enceinte centrale)

Système acoustique	Pleine gamme × 2, à blindage magnétique
Haut-parleur	5 × 9 cm (2 × 3 5/8 po.), à cône
Type de caisson	Bass-reflex
Impédance nominale	8ohms
Tenue en puissance	
Puissance de sortie maximale:	120 watts
Niveau de sensibilité	88 dB (1 W, 1 m)
Plage de fréquence	90 Hz - 20.000 Hz
Dimensions (l/h/p)	Approx. 301 × 68 × 137 mm (11 7/8 × 2 3/4 × 5 1/2 po.), avec la grille avant
Poids	Approx. 1,5 kg (3 li. 5 on.)

## SA-W305G (caisson de grave)

### Système

Système acoustique	Caisson de grave amplifié, à blindage magnétique
Haut-parleur	Grave : 16 cm (6 3/8 po.), à cône
Type de caisson	Nouveau type SAW
Puissance de sortie maximale	
Etats-Unis:	60 W
Autres pays:	50 W
Plage de fréquences reproduites	28 Hz à 200 Hz

Fréquence de coupure des hautes fréquences  
50 Hz à 200 Hz

Sélecteur de phase  
NORMAL, REVERSE

### Entrées

LINE IN (prise cinch d'entrée)

SPEAKER IN (bornes d'entrée)

### Sorties

LINE OUT (prise cinch de sortie)

SPEAKER OUT (bornes de sortie)

### Généralités

#### Alimentation

Etats-Unis et Canada:	CA 120 V, 60 Hz
Europe:	CA 220 - 230 V, 50/60 Hz
Singapour et Malaisie:	CA 110 - 220/220 - 240 V, 50/60 Hz
Autres pays:	CA 220 - 240 V, 50/60 Hz

#### Consommation

Etats-Unis: 35 W

Autres pays: 45 W

#### Dimensions (l/h/p)

	Approx. 205 × 380 × 395 mm (8 1/8 × 15 × 15 5/8 po.), avec grille avant
Poids	Approx. 9,5 kg (20 li. 15 on.)

### Accessoires fournis

#### SA-VE305

- Tampons autocollants (4)
  - Cordon de liaison audio (1)
  - Cordons d'enceintes, 10 m (32 pi. 9 3/4 po.) (2)
  - Cordons d'enceintes, 2,5 m (8 pi. 2 1/2 po.) (5)
- #### SA-VE302
- Cordon de liaison audio (1)
  - Cordons d'enceintes, 2,5 m (8 pi. 2 1/2 po.) (4)

La conception et les spécifications peuvent être modifiées sans préavis.





