

Trinitron® Color TV

Operating Instructions _____	EN
Mode d'emploi _____	F
دفتريچه راهنما _____	PR
تعليمات التشغيل _____	A

KV-2199M5J

KV-J21MF2J

KV-J14M1J

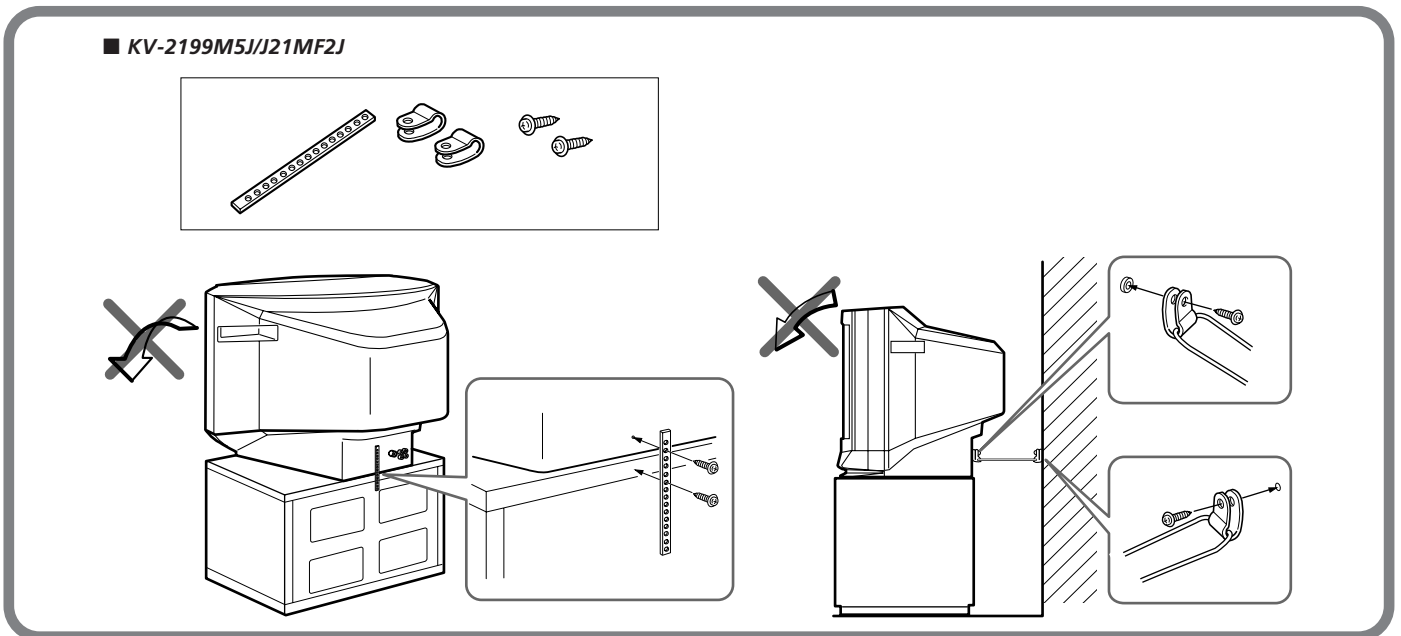
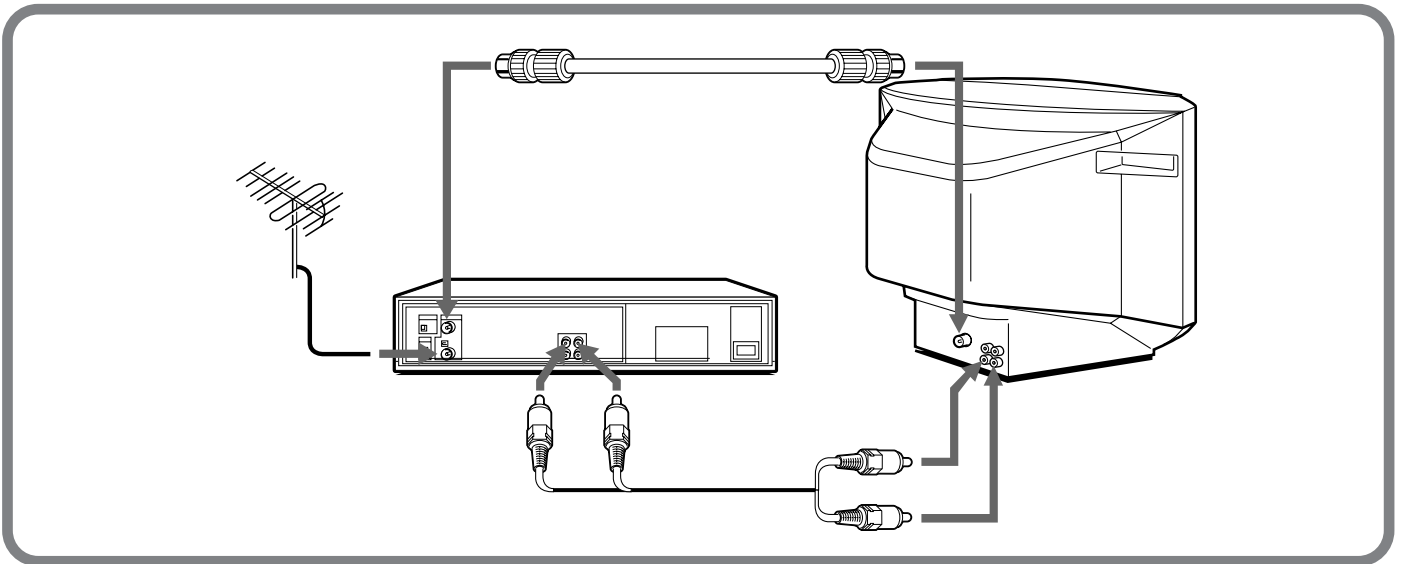
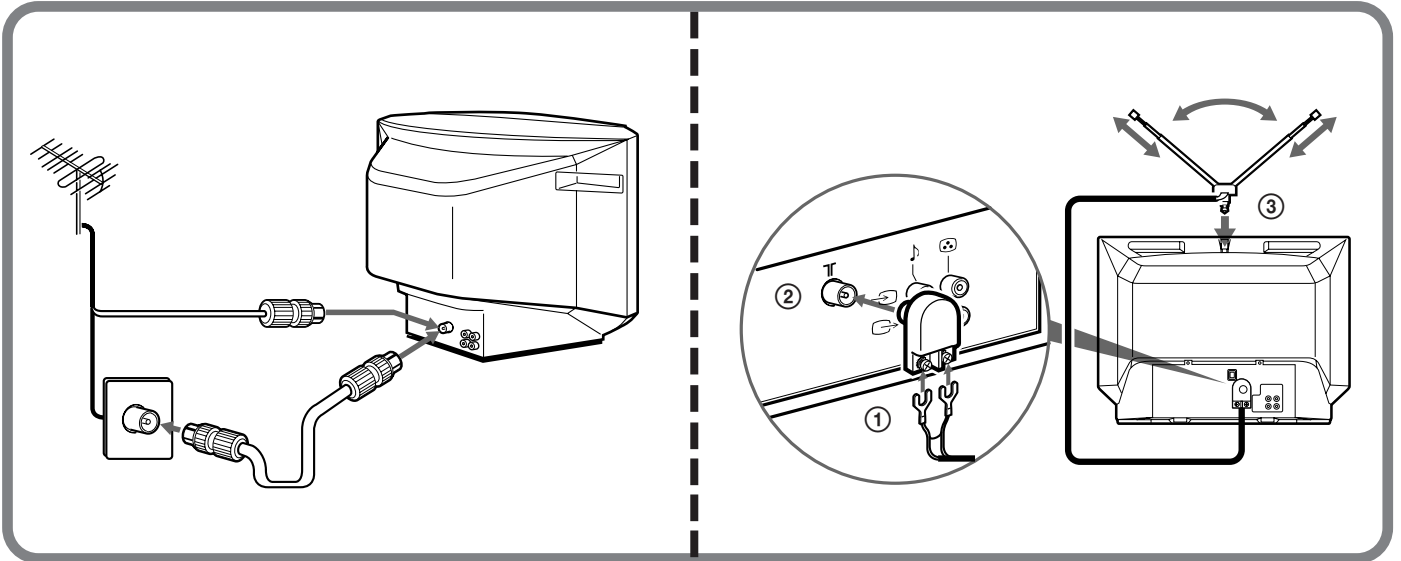

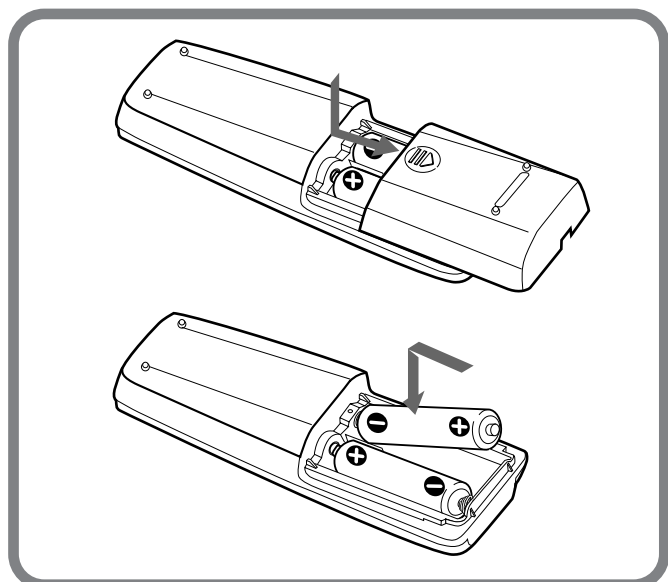
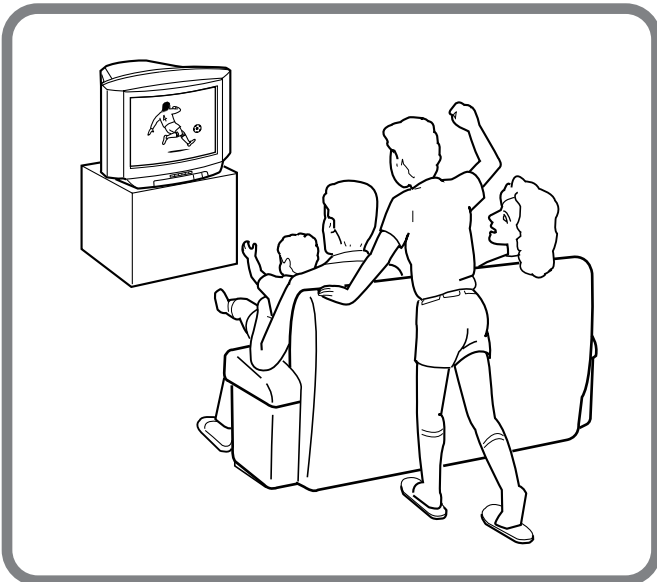
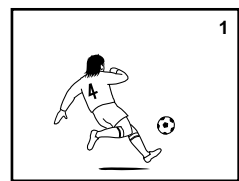
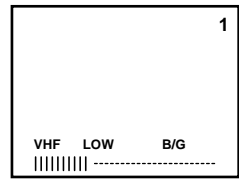
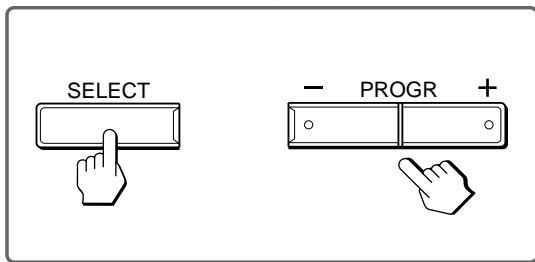
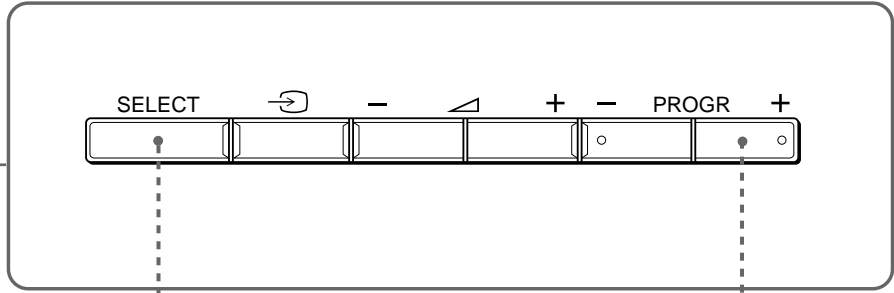
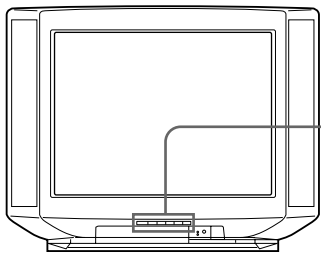

Connections

Connecting a VHF antenna or a combination VHF/UHF antenna — 75-ohm coaxial cable (round)

Attach an optional IEC antenna connector to the 75-ohm coaxial cable. Plug the connector into the Υ (antenna) socket at the rear of the TV.

Rear of TV

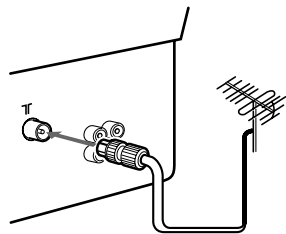

or

Rear of TV

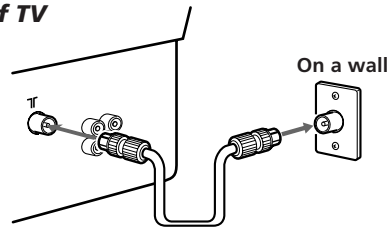

Connecting an indoor antenna

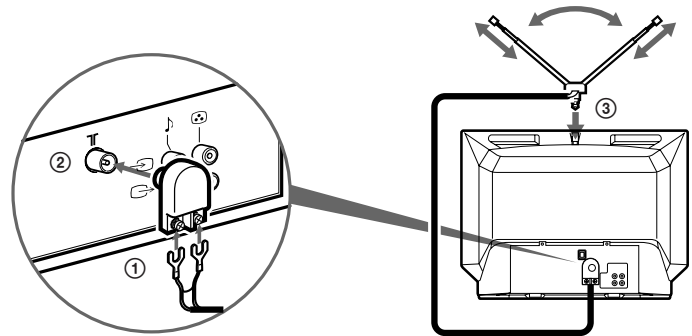

Notes

- You are advised to use an outdoor antenna for better reception.
- Model KV-J14M1J is used for illustration purposes, however, the connection procedure is the same for KV-2199M5J and KV-J21MF2J.

Connecting optional equipment

You can connect optional audio/video equipment to your TV such as a VCR, multi disc player, camcorder, video game or stereo system.

Connecting video equipment using the \Rightarrow (video input) jacks

Front of TV

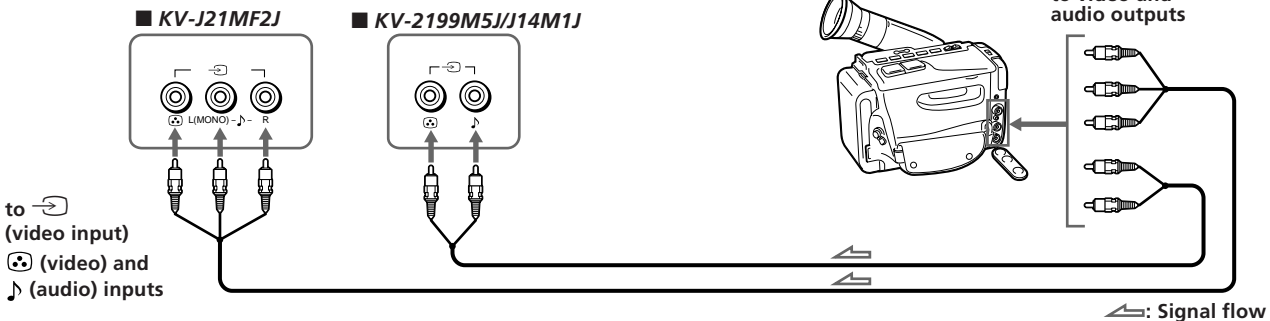

When connecting monaural audio/video equipment to model KV-J21MF2J

Connect the yellow plug to \odot and the black plug to L (MONO).

Rear of TV

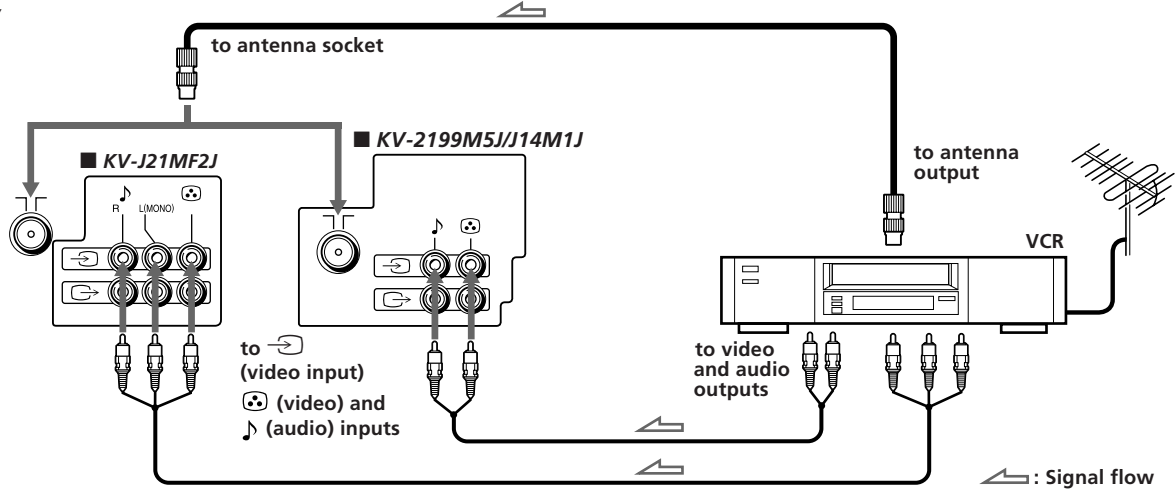

When connecting video equipment to the (video input) jack

Do not connect video equipment to the (video input) jacks at the front and the rear of your TV simultaneously; otherwise the picture will not be displayed properly on the screen.

Connecting audio/video equipment using the (monitor output) jack

Rear of TV

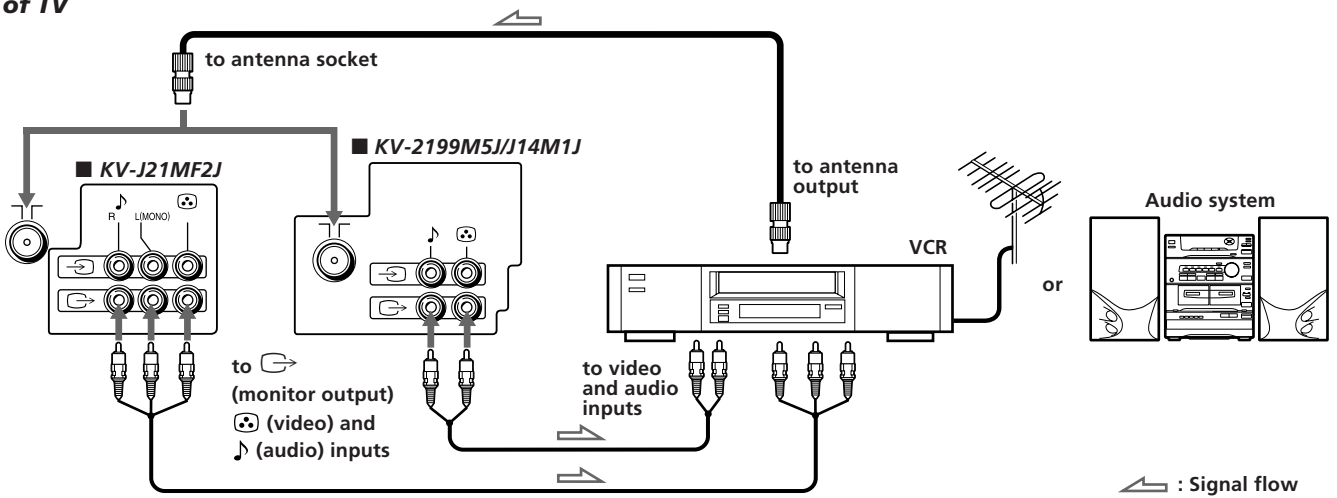

When recording through the (monitor output) jack

Do not change the channel or video input while recording with a VCR; otherwise the channel or video input you are recording also will be changed.

Presetting channels

You can preset up to 100 TV channels in numerical sequence from program position 1 using the buttons on the remote commander or the TV.

You can preset TV channels quickly, automatically or manually.

Remote commander

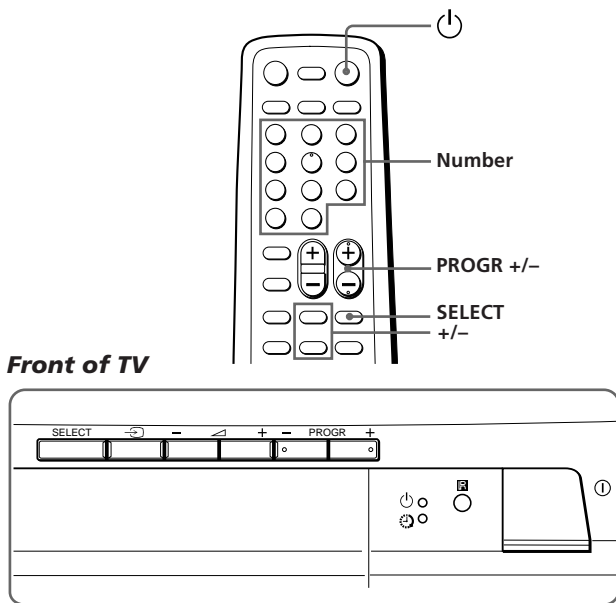

Quick channel presetting

1 Press ① to turn on the TV.

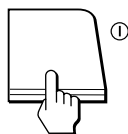

When the TV is turned on in standby mode, press  on the remote commander.

2 Press **SELECT** and **PROGR +** on the TV simultaneously for one to two seconds.

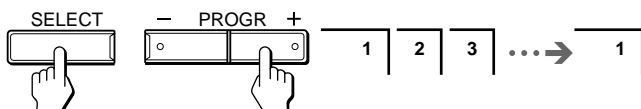

If the picture color is poor and/or the sound is noisy (for KV-J21MF2J/J14M1J)

Select the appropriate TV system as follows:

- 1 Press **SELECT** on the remote commander or the TV until "TV SYSTEM" appears.
- 2 Press **+/-** on the remote commander or  **+/-** on the TV until the picture and sound become normal.

Notes

- If you do not know your local TV system, consult your nearest authorized service center or dealer.
- The setting of the "TV SYSTEM" is memorized for each program position.

Presetting channels automatically

1 Press **SELECT** on the remote commander or the TV until "TV SYSTEM" appears on the screen (for KV-J21MF2J/J14M1J).



or

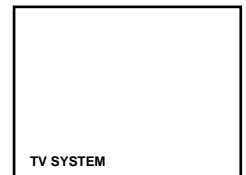
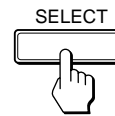

2 Press **+/-** on the remote commander or  **+/-** on the TV to select the TV system (for KV-J21MF2J/J14M1J).

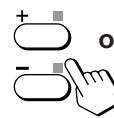

or

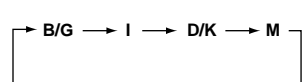
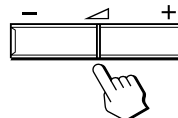

3 Press **SELECT** on the remote commander or the TV until "AUTO PROGRAM" appears on the screen.



or

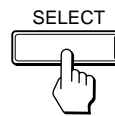

4 Press **+/-** on the remote commander or  **+/-** on the TV.

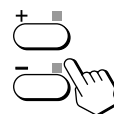

or

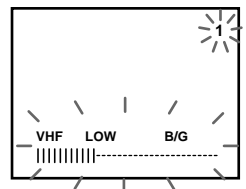
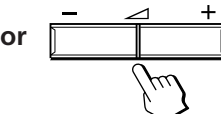

- 5** Press +/- on the remote commander or  +/- on the TV again.

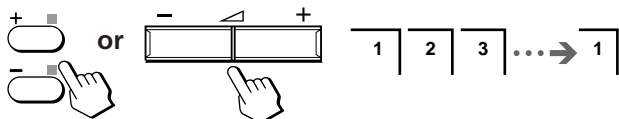

To start presetting channels automatically from the specified program position

Press PROGR +/- or number buttons on the remote commander or PROGR +/- on the TV until the required program position appears on the screen after step 4 of "Presetting channels automatically".

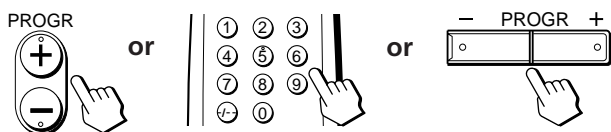

Presetting channels manually

- 1** Press SELECT on the remote commander or the TV until "TV SYSTEM" appears on the screen (for KV-J21MF2J/J14M1J).

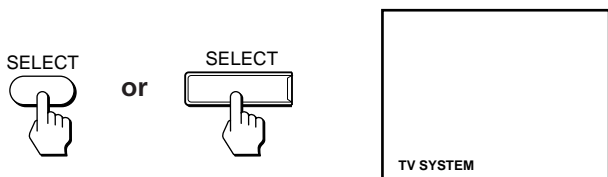

- 2** Press +/- on the remote commander or  +/- on the TV to select the TV system (for KV-J21MF2J/J14M1J).

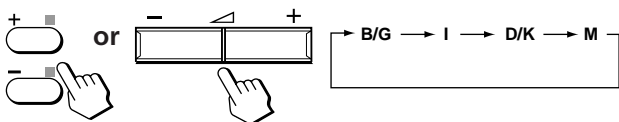

- 3** Press SELECT on the remote commander or the TV until "MANUAL PROGRAM" appears on the screen.

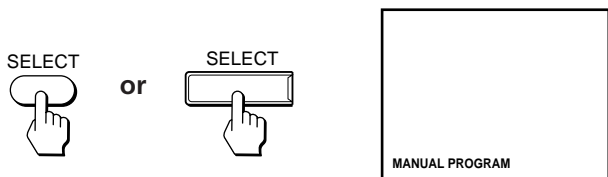

- 4** Press +/- on the remote commander or  +/- on the TV.

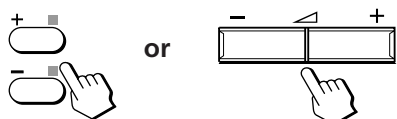

- 5** Press PROGR +/- or number buttons on the remote commander or PROGR +/- on the TV until the required program position appears on the screen.

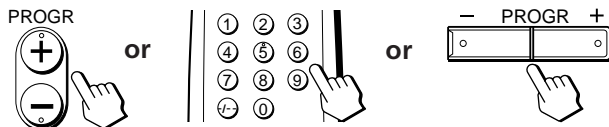

- 6** Press +/- on the remote commander or  +/- on the TV until the required channel picture appears on the screen.

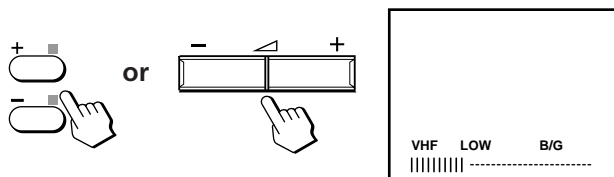

- 7** Press SELECT on the remote commander or the TV.

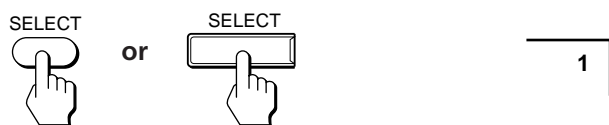

Disabling program positions

- 1** Press PROGR +/- or number buttons on the remote commander or PROGR +/- on the TV until the unused or unwanted program position appears on the screen.

- 2** Press SELECT on the remote commander or the TV until "MANUAL PROGRAM" appears on the screen.

- 3** Press +/- on the remote commander or  +/- on the TV.

- 4** Press PIC MODE on the remote commander.

- 5** Press SELECT on the remote commander or the TV.

To preset the disabled program position again
Preset the channel quickly, automatically or manually.

Watching the TV

1 Press ① to turn on the TV.

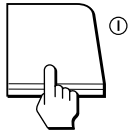

When the TV is turned on in standby mode, press  on the remote commander.

2 Select the TV program you want to watch.

To select a program position directly

Press the number button.

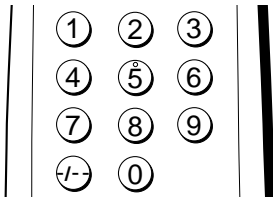

To select a two-digit program position, press “-/--” before the number buttons.

For example: to select program position 25, press “-/--,” and then “2” and “5.”



To scan through program positions

Press **PROGR +/-** until the program position you want appears.





3 Press +/- to adjust the volume.



Turning off the TV

To turn off the TV temporarily

Press  on the remote commander. The  indicator on the TV lights up.

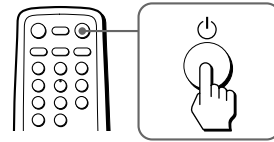



To turn off the TV completely

Press ① on the TV.

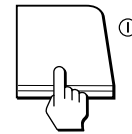
If the power on the TV is turned off in standby mode, the  indicator on the TV may remain alight for a while.



Watching the video input

Press  .

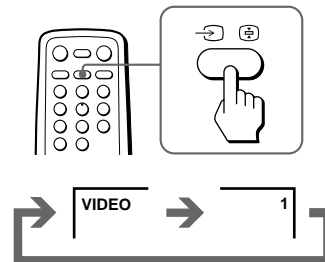

To watch TV

Press .

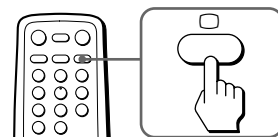

Muting the sound

Press .

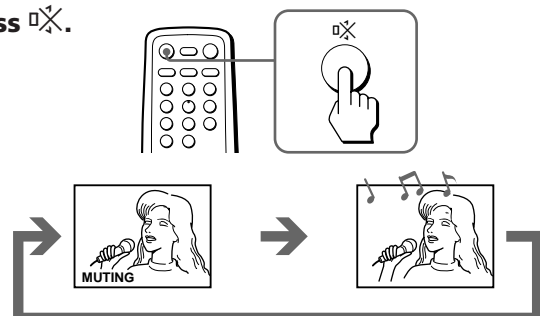

Displaying on-screen information

Press **i+** **?**.

The program position, local system, and TV settings are displayed on the screen.

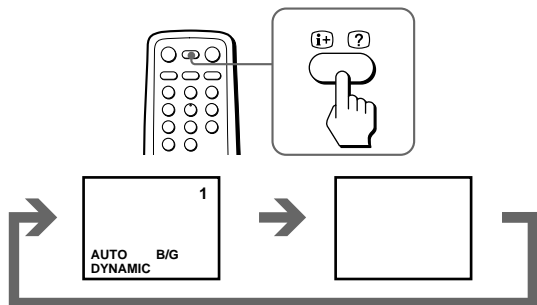

Setting the Wake Up Timer

You can set the TV automatically turned on as you program.

1 Press **⌚** **i** repeatedly to set the timer.

The on-screen display appears and the **⌚** indicator on the TV lights up.

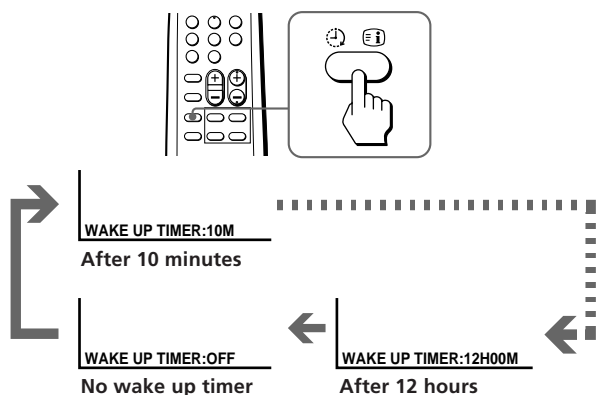

2 If you want a particular TV program or video input to be displayed using the Wake Up Timer, select the TV program or video input.

3 Press **⏻** on the remote commander or set the Sleep Timer to turn off the TV in standby mode.

To cancel the Wake Up Timer, press **⌚** **i** repeatedly until "WAKE UP TIMER: OFF" appears, or turn off the main power of the TV.

Notes

- The Wake Up Timer starts immediately after the on-screen display disappears.
- The last TV program position or video input just before the TV turns into standby mode will appear when the TV is turned on using the Wake Up Timer.

- If no buttons or controls are pressed for more than two hours after the TV is turned on using the Wake Up Timer, the TV automatically turns into standby mode. If you want to continue watching the TV, press any button or control on the TV or remote commander.

Setting the Sleep Timer

You can set the TV automatically turned off as you program.

Press **⌚** **⊗**.

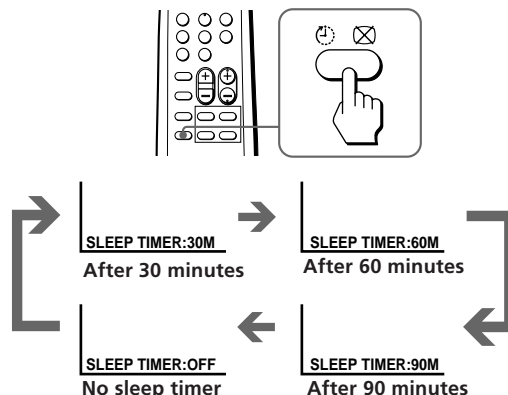

To cancel the Sleep Timer, press **⌚** **⊗** repeatedly until "SLEEP TIMER: OFF" appears, or turn off the TV.

Changing the on-screen display language

You can use buttons on the remote commander or the TV to change the on-screen display language.

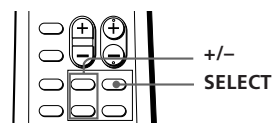

1 Press **SELECT** until the screen appears as follows:



2 Press **+/-** to select "عربي".

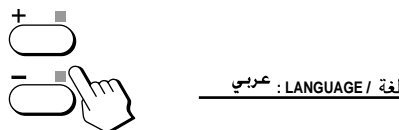

Note

- You can also use **SELECT** and **+/-** on the TV to select the on-screen display language.

Adjusting the picture

Note on the SOUND MODE button

- The sound mode feature is unavailable for your TV. Thus, the SOUND MODE button on the remote commander is not used for your TV.

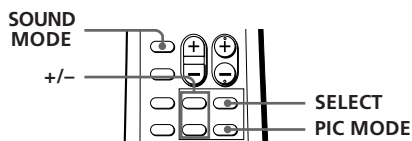

Selecting the picture mode

Press PIC MODE until the mode you want appears.

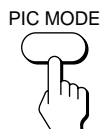

Each time you press PIC MODE, the screen changes as follows:

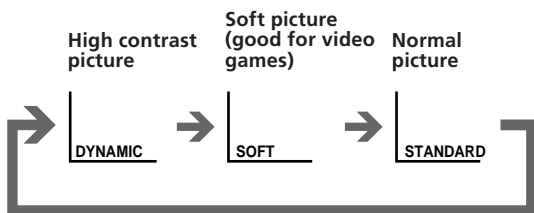

Note

- If you change the picture mode after the following adjustments, the adjustment changes in accordance with the picture mode.

Adjusting the picture setting

1 Press SELECT until the item you want to adjust appears.



Each time you press SELECT, the screen changes as follows:

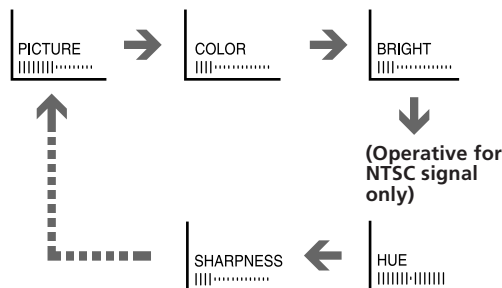

2 Press +/- to adjust the item.

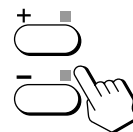

3 To adjust other items, repeat steps 1 and 2.

Note

- You can also use SELECT and \triangle +/- on the TV to adjust the picture setting.

Front of TV



If the picture color is abnormal when receiving programs through the Υ (antenna) terminal

Change the "TV SYSTEM" (for KV-J21MF2J/J14M1J) or "COLOR SYSTEM" setting or adjust the "COLOR" level in the on-screen display until the color becomes normal.

If the picture is abnormal when receiving programs through the \rightarrow (video input) jack

Change the "COLOR SYSTEM" setting or adjust the "COLOR" level in the on-screen display until the color becomes normal.

Note

- Normally set "COLOR SYSTEM" to "AUTO".

If the sound is distorted or noisy when receiving programs through the Υ (antenna) terminal

Change the "TV SYSTEM" setting (for KV-J21MF2J/J14M1J) in the on-screen display until the sound becomes clear.

Troubleshooting

If you have any problems, read this manual again and check the countermeasure for each of the symptoms listed below.

If the problem persists after trying the methods below, contact your nearest authorized service center or dealer.

Snowy picture Noisy sound

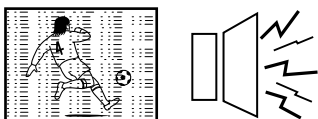

- Check the antenna.
- Check the antenna connection on the TV and on the wall.
- Check the TV SYSTEM setting (for KV-J21MF2J/J14M1J).

Dotted lines or stripes

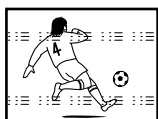

- This may be caused by local interference (e.g. cars, neon signs and hair dryers). Adjust the antenna for minimum interference.

Double images or "ghosts"



- This may be caused by reflections from nearby mountains or buildings. A highly directional antenna may improve the picture.

Good picture Noisy sound

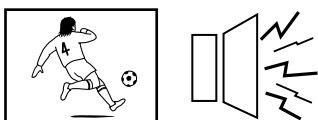

- Check the TV SYSTEM setting (for KV-J21MF2J/J14M1J).

No picture No sound

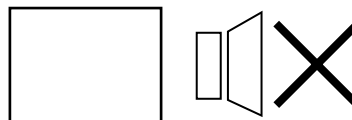

- Press ① or ⏻.
- Check the antenna connection.
- Check the VCR connections.
- Check the power cord connection.
- Check the standby mode.

Good picture No sound

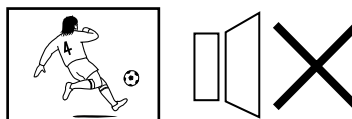

- Press ◀ +.
- Press ◻ ×.

No color



- Adjust the COLOR level in the on-screen display.
- Check the COLOR SYSTEM setting.

TV cabinet creaks

- Even if the picture or the sound is normal, changes in the room temperature sometimes make the TV cabinet expand or contract, making a noise. This does not indicate a malfunction.

Note on the remote commander

- The supplied remote commander is used on several models of the TV. If you do not find instructions for some controls that are on the remote commander, that means your TV does not employ the features of those controls, e.g. ⏻ and SOUND MODE.

Notes

- When you turn on the TV, you may hear the "boon" sound that is caused by the demagnetization of the TV. This does not indicate a malfunction.
- The picture color may become abnormal if you change the direction of your TV. To obtain the normal picture color, press ① on the TV to turn off the TV for five minutes and then turn it on again.
- Design and specifications are subject to change without notice.
- All contents in the instruction manual are subject to change without notice.

WARNING

Do not install the appliance in a confined space, such as a bookcase or built-in cabinet.

Raccordement

Raccordez une antenne VHF ou une antenne combinée VHF/UHF — câble coaxial de 75 ohms (rond)

Branchez un connecteur d'antenne IEC optionnel au câble coaxial de 75 ohms. Introduisez le connecteur dans la prise T (d'antenne) à l'arrière du téléviseur.

Arrière du téléviseur

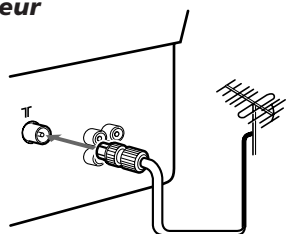

ou

Arrière du téléviseur

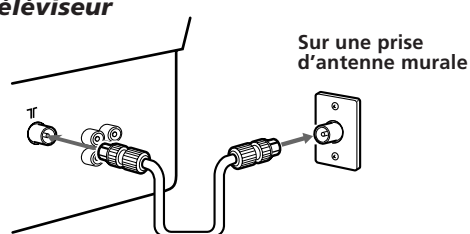

Raccordement d'une antenne intérieure

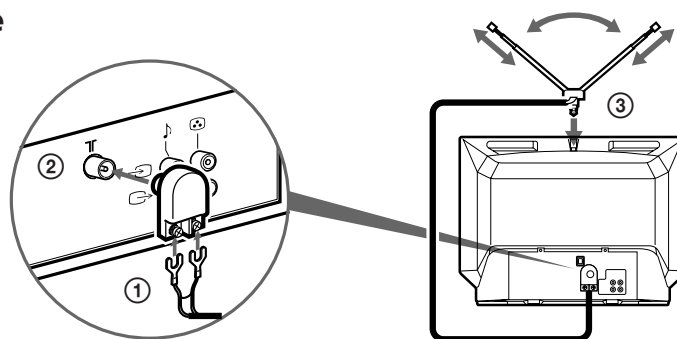

Remarques

- Pour une qualité de réception optimale, nous vous conseillons d'utiliser une antenne extérieure.
- C'est le modèle KV-J14M1J qui est représenté dans les illustrations. La procédure de raccordement est cependant identique pour les modèles KV-2199M5J et KV-J21MF2J.

Raccordement d'autres appareils

Vous pouvez raccorder un appareil audio/vidéo optionnel comme un magnétophone, un lecteur multidisque, un caméscope, une console de jeux vidéo ou chaîne stéréo.

Raccordement d'un équipement vidéo au moyen de la prise → (entrée vidéo)

Avant du téléviseur

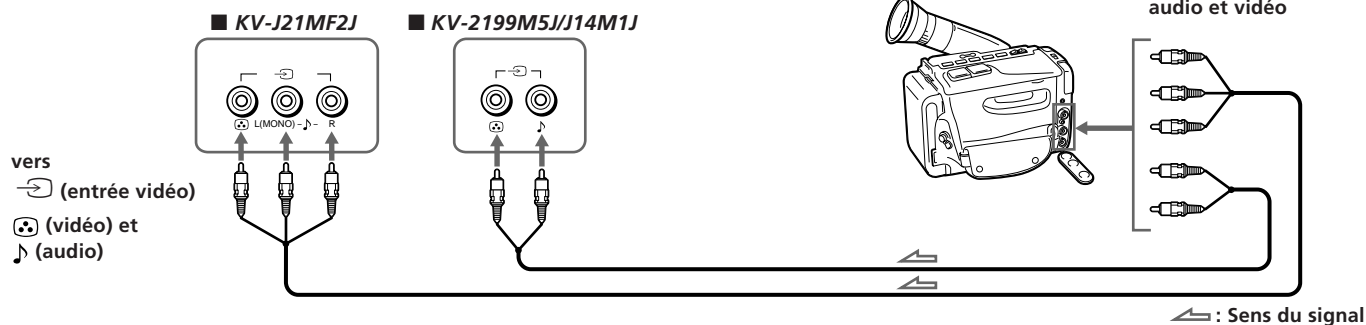

Lors du raccordement d'un équipement audio/vidéo au modèle KV-J21MF2J

Introduisez la fiche jaune dans l'entrée (vidéo) et la fiche noire dans la prise ♪ (audio)-L (MONO).

Arrière du téléviseur

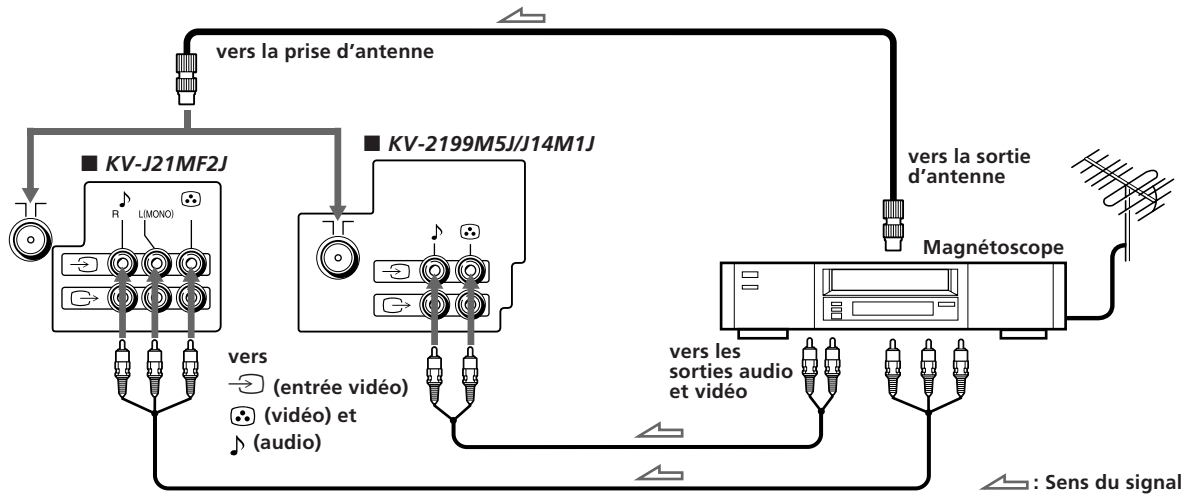

Lors du raccordement d'un équipement vidéo à la prise (entrée vidéo)

Ne raccordez pas simultanément un équipement vidéo aux prises (entrée vidéo) situées à l'avant et à l'arrière de votre téléviseur, sinon l'image ne sera pas affichée correctement à l'écran.

Raccordement de l'équipement audio/vidéo au moyen de la prise (sortie moniteur)

F

Arrière du téléviseur

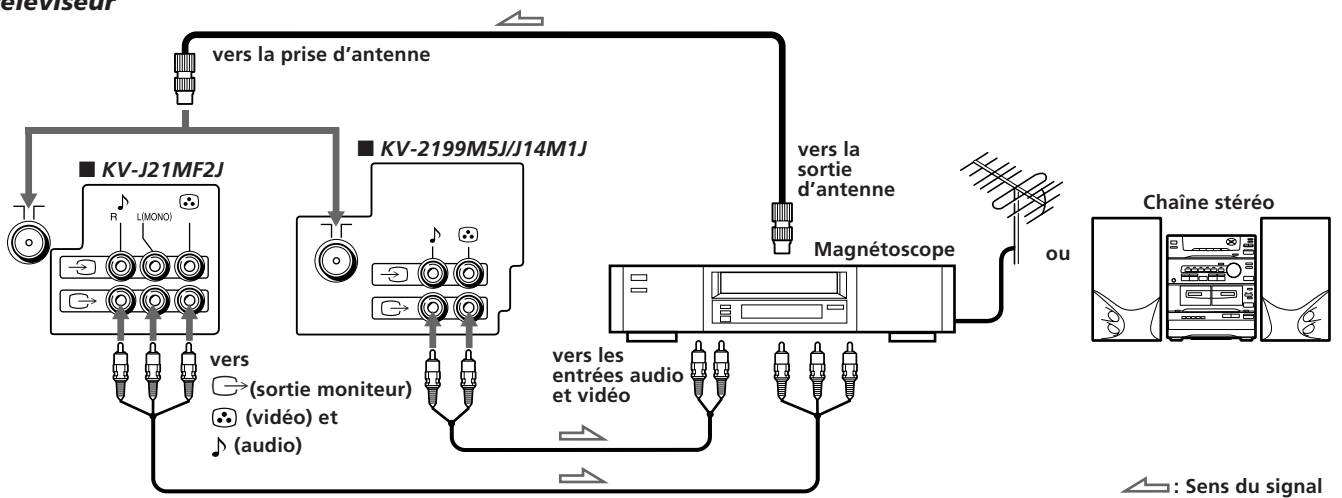

Lors du raccordement par le biais de la prise (sortie moniteur)

Ne changez pas la chaîne ou l'entrée vidéo pendant que vous effectuez un enregistrement avec un magnétoscope, car la chaîne ou l'entrée vidéo que vous êtes en train d'enregistrer changera également.

Présélection des chaînes

Vous pouvez présélectionner jusqu'à 100 chaînes de télévision dans l'ordre numérique à partir de la position de programmation 1 à l'aide des touches de la télécommande ou du téléviseur.

Vous pouvez présélectionner des chaînes télévisées suivant une procédure rapide, automatique ou manuelle.

Télécommande

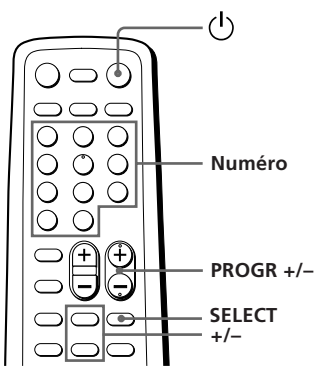

Arrière du téléviseur

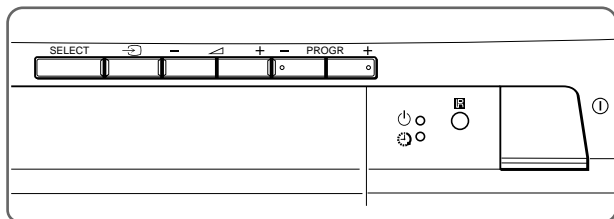

Présélection rapide des chaînes de télévision

- 1 Appuyez sur la touche ① pour mettre le téléviseur sous tension.

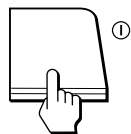

Lorsque le téléviseur est sous tension en mode de veille, appuyez sur la touche de la télécommande.

- 2 Appuyez simultanément sur les touches SELECT et PROGR + du téléviseur pendant une ou deux secondes.

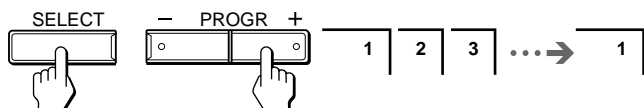

Si les couleurs de l'image sont médiocres et/ou le son parasité (KV-J21MF2J/J14M1J)

Sélectionnez le système de télévision approprié selon la procédure suivante:

- 1 Appuyez sur la touche SELECT de la télécommande ou du téléviseur jusqu'à ce que l'indication "TV SYSTEM" apparaisse.
- 2 Appuyez sur la touche +/- de la télécommande ou +/- du téléviseur jusqu'à ce que l'image et le son soient devenus normaux.

Remarques

- Si vous ne savez pas quel est votre système de télévision local, consultez votre revendeur ou un centre de service après-vente.
- Le réglage "TV SYSTEM" est mémorisé pour chaque position de programmation.

Présélection automatique des chaînes

- 1 Appuyez sur la touche SELECT de la télécommande ou du téléviseur jusqu'à ce que l'indication "TV SYSTEM" apparaisse (KV-J21MF2J/J14M1J).



ou

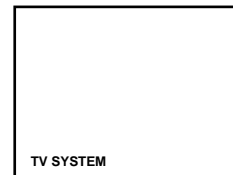
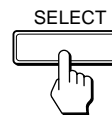

- 2 Appuyez sur la touche +/- de la télécommande ou +/- du téléviseur pour sélectionner le système de télévision (KV-J21MF2J/J14M1J).

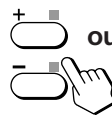

ou

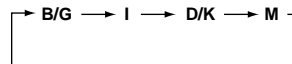
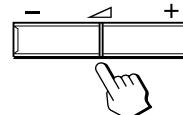

- 3 Appuyez sur la touche SELECT de la télécommande ou du téléviseur jusqu'à ce que l'indication "AUTO PROGRAM" apparaisse.



ou

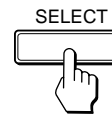

- 4 Appuyez sur la touche +/- de la télécommande ou +/- du téléviseur.

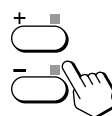

ou

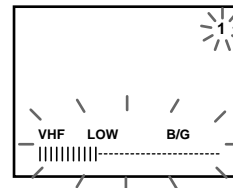
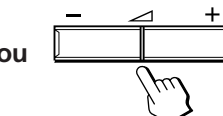

5 Appuyez de nouveau sur +/- de la télécommande ou  +/- du téléviseur.

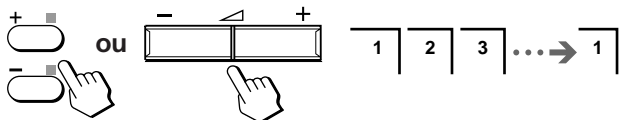

Pour lancer la présélection automatique des chaînes à partir de la position de programmation spécifiée.

Appuyez sur la touche PROGR +/- ou sur les touches numériques de la télécommande ou sur la touche PROGR +/- du téléviseur jusqu'à ce que la position de programmation voulue apparaisse sur l'écran après l'étape 4 "Présélection automatique des chaînes".

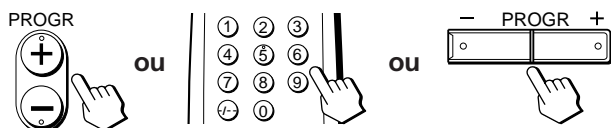

Présélection manuelle des chaînes

1 Appuyez sur la touche SELECT de la télécommande ou du téléviseur jusqu'à ce que l'indication "TV SYSTEM" apparaisse (KV-J21MF2J/J14M1J).

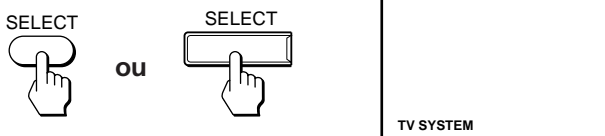

2 Appuyez sur la touche +/- de la télécommande ou  +/- du téléviseur pour sélectionner le système de télévision (KV-J21MF2J/J14M1J).

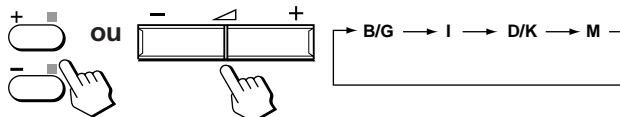

3 Appuyez sur la touche SELECT de la télécommande ou du téléviseur jusqu'à ce que l'indication "MANUAL PROGRAM" apparaisse.

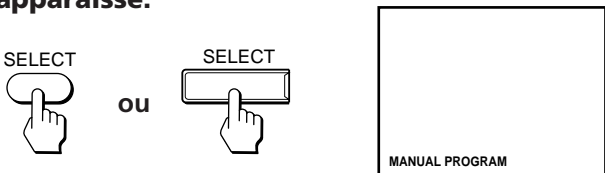

4 Appuyez sur la touche +/- de la télécommande ou  +/- du téléviseur.



5 Appuyez sur la touche PROGR +/- ou sur les touches numériques de la télécommande ou sur la touche PROGR +/- du téléviseur jusqu'à ce que la position de programmation voulue apparaisse sur l'écran.

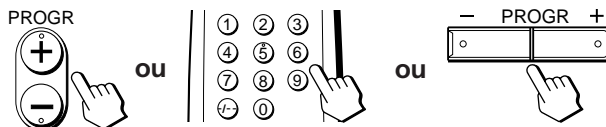

6 Appuyez sur la touche +/- de la télécommande ou  +/- du téléviseur jusqu'à ce que l'image de la chaîne voulue apparaisse sur l'écran.

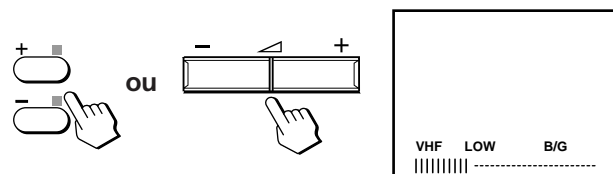

7 Appuyez sur la touche SELECT de la télécommande ou du téléviseur.

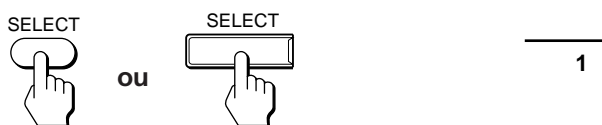

Position de programmation désactivée

1 Appuyez sur la touche PROGR +/- ou sur les touches numériques de la télécommande ou sur la touche PROGR +/- du téléviseur jusqu'à ce que la position de programmation inutilisée ou indésirable apparaisse sur l'écran.

2 Appuyez sur la touche SELECT de la télécommande ou du téléviseur jusqu'à ce que l'indication "MANUAL PROGRAM" apparaisse.

3 Appuyez sur la touche +/- de la télécommande ou  +/- du téléviseur.

4 Appuyez sur la touche PIC MODE de la télécommande.

5 Appuyez sur la touche SELECT de la télécommande ou du téléviseur.

Pour présélectionner à nouveau une position de programmation désactivée

Présélectionnez la chaîne suivant la procédure rapide, automatique ou manuelle.

Regarder la télévision

1 Appuyez sur la touche ① pour mettre le téléviseur sous tension.

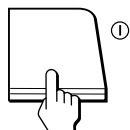

Lorsque le téléviseur est sous tension en mode de veille, appuyez sur la touche  de la télécommande.

2 Sélectionnez la chaîne télévisée que vous voulez regarder.

Pour sélectionner directement une position de programmation

Appuyez sur la touche numérique.

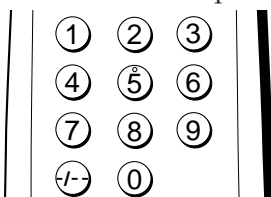

Pour sélectionner une chaîne à deux chiffres, appuyez sur “-/-” avant d’appuyer sur les touches numériques.

Par exemple: pour sélectionner la chaîne 25, appuyez sur “-/-,” et ensuite sur “2” et sur “5.”



Pour explorer les chaînes

Appuyez sur PROGR +/- jusqu’à ce que la chaîne voulue apparaisse.



3 Appuyez sur +/- pour régler le volume.



Mise hors tension du téléviseur

Pour mettre le téléviseur temporairement hors tension

Appuyez sur la touche  de la télécommande. Le témoin  sur le téléviseur s’allume.

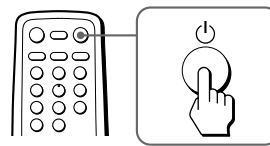

Pour mettre le téléviseur complètement hors tension

Appuyez sur la touche ① du téléviseur. Si le téléviseur est mis hors tension alors qu’il est en mode de veille, l’indicateur  du téléviseur peut rester allumé pendant un certain temps.

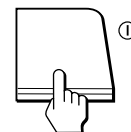

Visionner des enregistrements vidéo

Appuyez sur  .

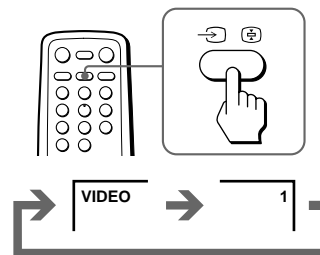

Pour regarder la télévision

Appuyez sur .

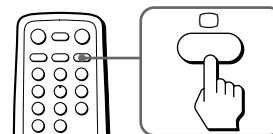

Pour couper le son

Appuyez sur .

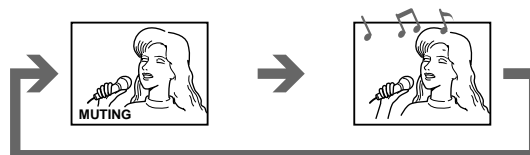
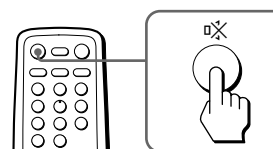

Affichage d'informations à l'écran

Appuyez sur **i+** **?**.

La position de programmation, le système local et les réglages du téléviseur sont affichés à l'écran.

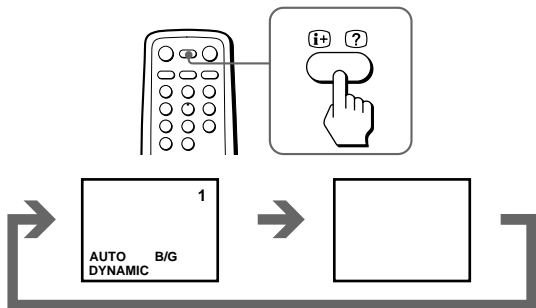

Réglage du programmeur d'éveil

Vous pouvez programmer le téléviseur pour qu'il se mette automatiquement sous tension.

1 Appuyez plusieurs fois de suite sur pour régler le programmeur.

Le menu d'affichage apparaît à l'écran et l'indicateur du téléviseur s'allume.

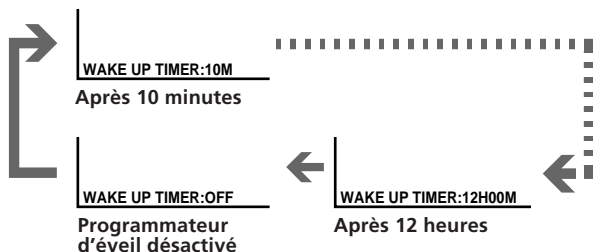
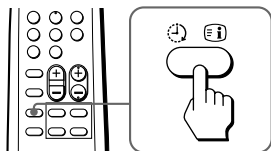

2 Si vous souhaitez qu'une émission télévisée ou une entrée vidéo déterminées soient affichées par le programmeur d'éveil, sélectionnez l'émission télévisée ou l'entrée vidéo voulue.

3 Appuyez sur la touche de la télécommande ou réglez le programmeur d'extinction pour mettre le téléviseur en mode de veille.

Pour annuler le programmeur d'éveil, appuyez plusieurs fois de suite sur **i+** **?** jusqu'à ce que "WAKE UP TIMER: OFF" apparaisse, ou appuyez sur le commutateur principal du téléviseur.

Remarques

- Le programmeur d'éveil démarre immédiatement après que le menu d'affichage a disparu de l'écran.
- La dernière position de programme télévisé ou entrée vidéo choisie juste avant que le téléviseur passe en mode de veille apparaît lorsque le téléviseur est mis sous tension à l'aide du programmeur d'éveil.

- Si aucune touche ni commande n'est actionnée pendant plus de deux heures après que le téléviseur a été mis sous tension à l'aide du programmeur d'éveil, le téléviseur passe automatiquement en mode de veille. Si vous voulez continuer à regarder la télévision, appuyez sur une touche ou une commande du téléviseur ou de la télécommande.

Réglage du programmeur d'extinction

Vous pouvez programmer le téléviseur pour qu'il se mette automatiquement hors tension.

Appuyez sur **i+** **?**.

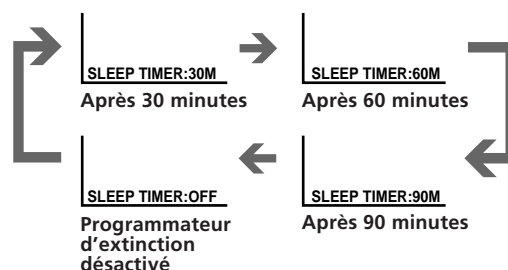
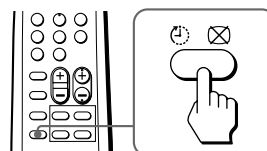

Pour désactiver le programmeur d'extinction, appuyez plusieurs fois de suite sur la touche **i+** **?** jusqu'à ce que l'indication "SLEEP TIMER: OFF" apparaisse, ou mettez le téléviseur hors tension.

Changer la langue d'affichage des menus

Vous pouvez utiliser les touches de la télécommande ou du téléviseur pour changer la langue d'affichage sur écran.

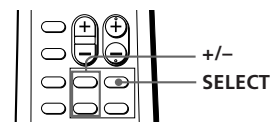

1 Appuyez sur SELECT jusqu'à ce que l'écran affiche l'indication suivante :



2 Appuyez sur + ou - pour sélectionner "عربي".

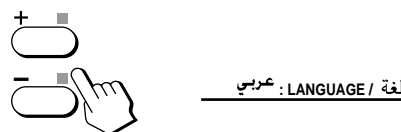

Remarque

- Vous pouvez également utiliser les touches SELECT et **+/-** du téléviseur pour sélectionner la langue d'affichage des menus.

Réglage de l'image

Remarque sur la touche SOUND MODE

La fonction de mode sonore n'est pas disponible sur votre téléviseur. La touche SOUND MODE de la télécommande n'est donc pas opérationnelle avec votre téléviseur.

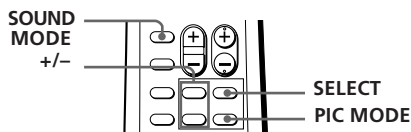

Sélection du mode d'image

Appuyez sur PIC MODE jusqu'à ce que le mode voulu apparaisse.

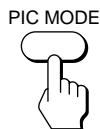

Chaque fois que vous appuyez sur PIC MODE, l'écran change selon la séquence suivante:

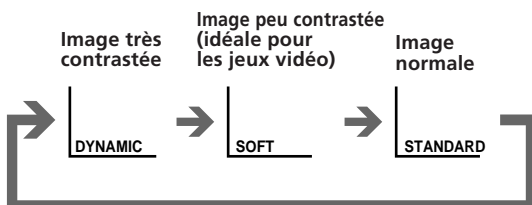

Remarque

- Si vous changez le mode d'image après avoir effectué les réglages suivants, le réglage change en fonction du mode d'image.

Modification des réglages de l'image

1 Appuyez sur SELECT jusqu'à ce que le paramètre que vous voulez modifier apparaisse.



Chaque fois que vous appuyez sur SELECT, l'écran change selon la séquence suivante:

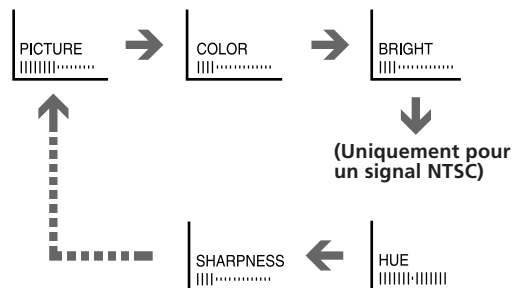

2 Appuyez sur +/- pour régler le paramètre.

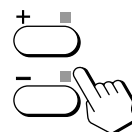

3 Pour régler d'autres paramètres, répétez les étapes 1 et 2.

Remarque

- Vous pouvez également utiliser les touches SELECT et \triangle +/- du téléviseur pour modifier les réglages de l'image.

Avant du téléviseur



Si les couleurs de l'image sont anormales Lors de la réception d'émissions télévisées via la borne ∇ (antenne)

Changez le réglage de "TV SYSTEM" (KV-J21MF2J/J14M1J) ou "COLOR SYSTEM", ou réglez le niveau "COLOR" dans l'écran de menu jusqu'à ce que les couleurs deviennent normales.

Si la couleur de l'image est anormale lors de la réception de programmes via les prises \rightarrow (entrée vidéo)

Changez le réglage de "COLOR SYSTEM" ou réglez le niveau "COLOR" dans l'écran de menu jusqu'à ce que les couleurs deviennent normales.

Remarque

- En principe, réglez "COLOR SYSTEM" sur "AUTO".

Si le son est distordu ou parasité Lors de la réception d'émissions télévisées via la borne ∇ (antenne)

Changez le réglage de "TV SYSTEM" (KV-J21MF2J/J14M1J) dans l'écran de menu jusqu'à ce que le son devienne clair.

Dépannage

Si vous rencontrez des problèmes, relisez ce mode d'emploi et vérifiez les remèdes proposés pour chacun des symptômes énumérés ci-dessous.

Si le problème persiste après que vous avez appliqué les méthodes ci-dessous, consultez un centre de service après-vente agréé ou votre revendeur.

Image neigeuse

Son parasite

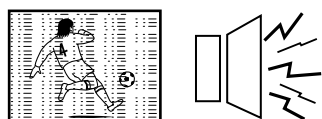

- Vérifiez l'antenne.
- Vérifiez le raccordement de l'antenne sur le téléviseur et au mur.
- Vérifiez le réglage de TV SYSTEM (KV-J21MF2J/J14M1J).

Lignes pointillées ou rayures



- Elles peuvent être provoquées par des interférences locales (par ex. voitures, enseignes au néon, sèche-cheveux, etc.). Réglez l'antenne de façon à réduire les interférences au maximum.

Images doubles ou "fantômes"



- Elles peuvent être provoquées par des réflexions sur des montagnes ou des buildings. Un réseau d'antennes fortement concentré peut améliorer la qualité de l'image.

Bonne image

Son parasite

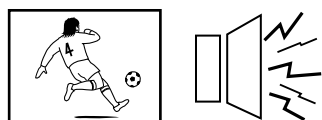

- Vérifiez le réglage de TV SYSTEM (KV-J21MF2J/J14M1J).

Pas d'image

Pas de son

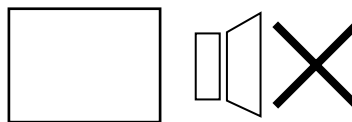

- Appuyez sur ① ou ⏻.
- Vérifiez le raccordement de l'antenne.
- Vérifiez le raccordement du magnétoscope.
- Vérifiez le raccordement du cordon d'alimentation.
- Vérifiez le mode de veille.

Bonne image

Pas de son

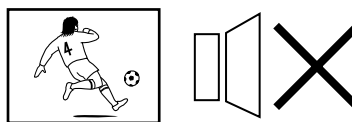

- Appuyez sur ▲ +.
- Appuyez sur 🔊.

Pas de couleurs



- Réglez le niveau COLOR dans le menu d'affichage.
- Vérifiez le réglage de COLOR SYSTEM.

Le châssis du téléviseur grince

- Même si l'image et le son sont normaux, une modification de la température ambiante peut entraîner la dilatation ou la contraction du châssis du téléviseur, ce qui provoque des grincements. Il ne s'agit pas d'un dysfonctionnement.

Remarque sur la télécommande

- La télécommande fournie est utilisée avec plusieurs modèles de ce téléviseur. Par conséquent, si vous ne trouvez pas les instructions pour certaines commandes qui se trouvent sur la télécommande, cela signifie que votre téléviseur n'est pas doté des fonctions activées par ces commandes, par exemple ⏻ et SOUND MODE.

Remarques

- Lorsque vous mettez le téléviseur sous tension, il se peut que vous entendiez un "grondement", qui est provoqué par la démagnétisation du téléviseur. Cela n'indique cependant pas un dysfonctionnement.
- Il se peut que les couleurs de l'image deviennent anormales lorsque vous changez l'orientation de votre téléviseur. Pour restaurer les couleurs normales de l'image, appuyez sur la touche ① du téléviseur de façon à mettre le téléviseur hors tension pendant environ cinq minutes et remettez-le ensuite à nouveau sous tension.
- La conception et les spécifications sont sujettes à modifications sans préavis.
- Le contenu du mode d'emploi est sujet à modifications sans préavis.

AVERTISSEMENT

N'installez pas l'appareil dans un espace exigü, comme dans une bibliothèque ou renfermé dans un boîtier.

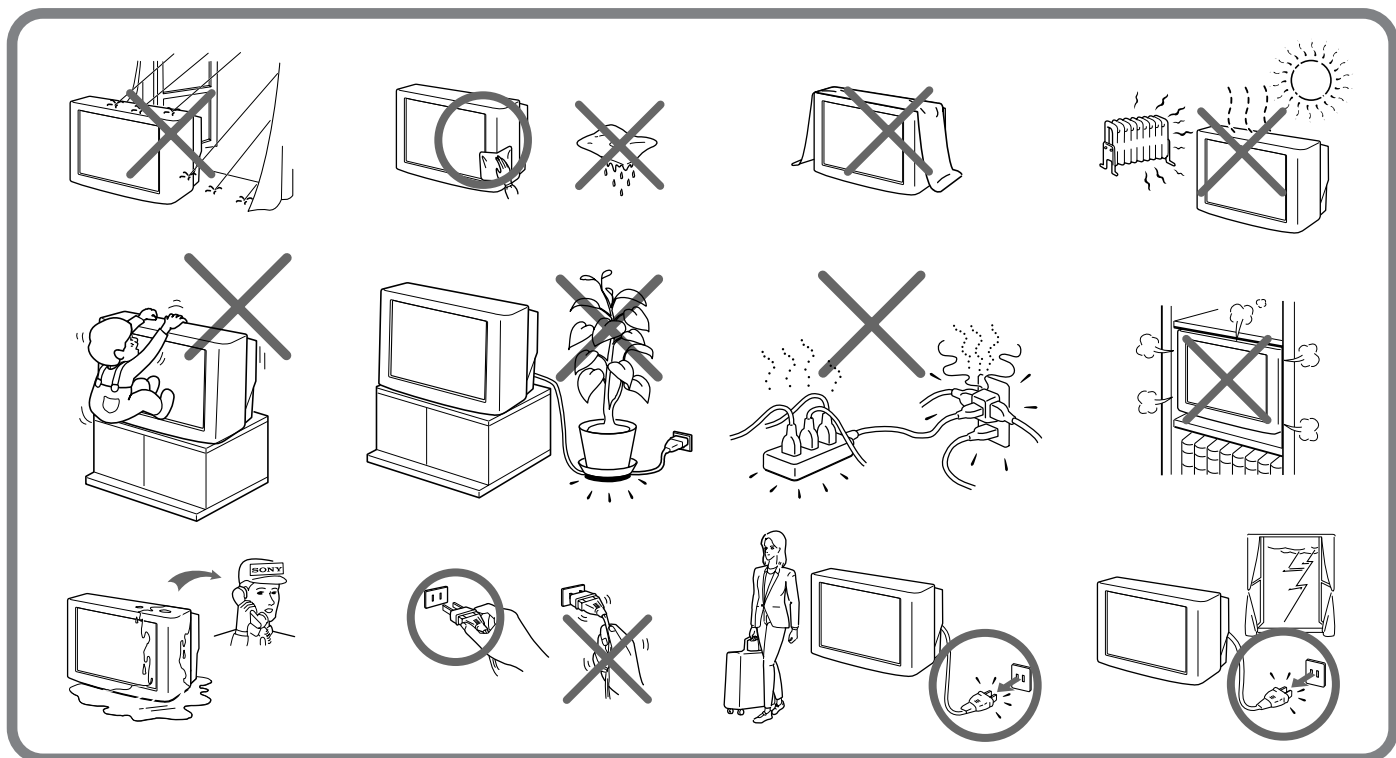

Specifications

	KV-2199M5J	KV-J21MF2J	KV-J14M1J	Note
Power requirements	110 – 240 V AC, 50/60 Hz			
Power consumption (W)	Indicated on the rear of the TV			
Television system	B/G		B/G, I, D/K, M	
Color system	PAL, PAL 60, SECAM, NTSC4.43, NTSC3.58 (AV IN)		PAL, PAL 60, SECAM, NTSC4.43, NTSC3.58	
Channel coverage				
B/G	VHF: E2 to E12/UHF: E21 to E69/CATV: S01 to S03, S1 to S41			
I	—			UHF: B21 to B68/CATV: S01 to S03, S1 to S41
D/K	—			VHF: C1 to C12, R1 to R12/ UHF: C13 to C57, R21 to R60/ CATV: Z1 to Z39, S01 to S03, S1 to S41
M	—			VHF: A2 to A13/UHF: A14 to A79/ CATV: A-8 to A-2, A to W+4, W+6 to W+84
Audio output (speaker)	3 W + 3 W			
Inputs	⏏ (antenna): 75 ohms external terminal 📺 (video input) jacks: phono jacks 📺 (video): 1 Vp-p, 75 ohms 🎵 (audio): 500 mVrms, high impedance			
Outputs	🎧 (earphone jack): mini jack	🎧 (headphones) jack	🎧 (earphone jack): mini jack	
	📺 (monitor output) jacks: phono jacks 📺 (video): 1 Vp-p, 75 ohms 🎵 (audio): 500 mVrms			
Picture tube	21 in.		14 in.	
Tube size (cm)	54		37	Measured diagonally
Screen size (cm)	51		34	Measured diagonally
Dimensions (w/h/d, mm)	610 × 470 × 474		456 × 343 × 416	
Mass (kg)	22		12	

Design and specifications are subject to change without notice.