

FM/AM FM/MW/LW Cassette Car Stereo

Installation/Connections
Installation/Connexions
Montage/Aansluitingen

XR-C110
XR-C111

Sony Corporation © 1996

Parts for Installation and Connection Pièces de montage et de raccordement Onderdelen voor installatie en aansluiting

The numbers in the list are keyed to those in the instructions.
Les numéros de la liste correspondent à ceux des instructions.
De nummers in de afbeelding verwijzen naar die in de montage-aanwijzingen.

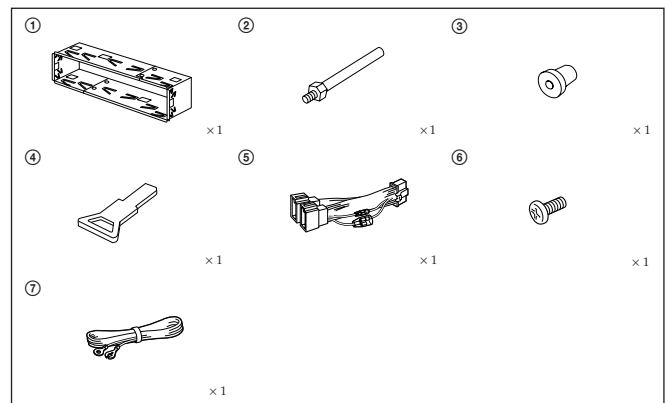

The release key ④ is used for dismantling the unit. See the operating instructions manual for details.
La clé de déverrouillage ④ est nécessaire pour démonter l'appareil. Consulter le mode d'emploi pour plus de détails.
De ontgrendelsleutel ④ dient om het apparaat te verwijderen. Zie de gebruiksaanwijzing voor meer details.

Installation

Precautions

- Choose the installation location carefully so that the unit does not hamper the driver during driving.
- Avoid installing the unit where it would be subject to high temperatures, such as from direct sunlight or hot air from the heater, or where it would be subject to dust, dirt or excessive vibration.
- Use only the supplied mounting hardware for a safe and secure installation.

Mounting angle adjustment

Adjust the mounting angle to less than 20°.

Installation

Précautions

- Choisir soigneusement l'emplacement de l'installation, pour que l'appareil ne gêne pas la conduite.
- Éviter d'installer l'appareil dans un endroit exposé à des températures élevées, comme en plein soleil ou à proximité d'une bouche d'air chaud, ou à de la poussière, saleté ou vibrations violentes.
- Pour garantir un montage sûr, n'utiliser que le matériel fourni.

Réglage de l'angle de montage

Ajuster l'inclinaison à un angle inférieur à 20°.

Montage

Voorzorgsmaatregelen

- Installeer het apparaat op een plaats waar het u niet hindert tijdens het rijden.
- Installeer het apparaat niet op plaatsen waar het blootgesteld wordt aan hoge temperaturen zoals van direct zonlicht of de warme luchtstroom van de auto-verwarming, aan sterke trillingen, of waar het in contact komt met veel stof of vuil.
- Gebruik voor het veilig en stevig monteren van het apparaat uitsluitend de bijgeleverde montage-onderdelen.

Maximale montagehoek

Installeer het apparaat nooit onder een hoek van meer dan 20° met het horizontale vlak.

How to Detach and Attach the Front Panel

Before installing the unit, detach the front panel.

To detach

Press the RELEASE button to open up the front panel. Then slide the front panel a little to the left, and pull it off towards you.

To attach

Align the parts ④ and ⑤, and push the front panel until it clicks.

Retrait et pose de la façade

Avant d'installer l'appareil, déposer la façade.

Retrait

Appuyer sur la touche RELEASE pour ouvrir la façade. Faites-la ensuite glisser légèrement vers la gauche et enlevez-la en tirant vers vous.

Pose

Aligner les points ④ et ⑤, puis pousser la façade jusqu'au dé clic.

Verwijderen en bevestigen van het afneembare voorpaneel

Verwijder, alvorens met het installeren te beginnen, het afneembare voorpaneel.

Verwijderen

Druk op de RELEASE toets om het voorpaneel te openen. Schuif het voorpaneel vervolgens een beetje naar links en verwijder het paneel door het naar u toe te trekken.

Bevestigen

Breng de delen ④ en ⑤ op één lijn en druk het voorpaneel aan totdat dit vastklikt.

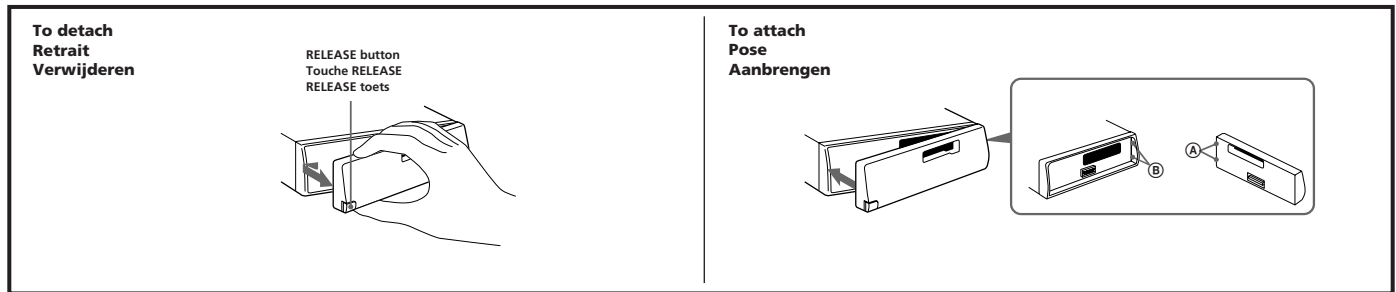

Mounting Example

Installation in the dashboard

Exemple de montage

Installation dans le tableau de bord

Montagevoorbeeld

Montage in het dashboard

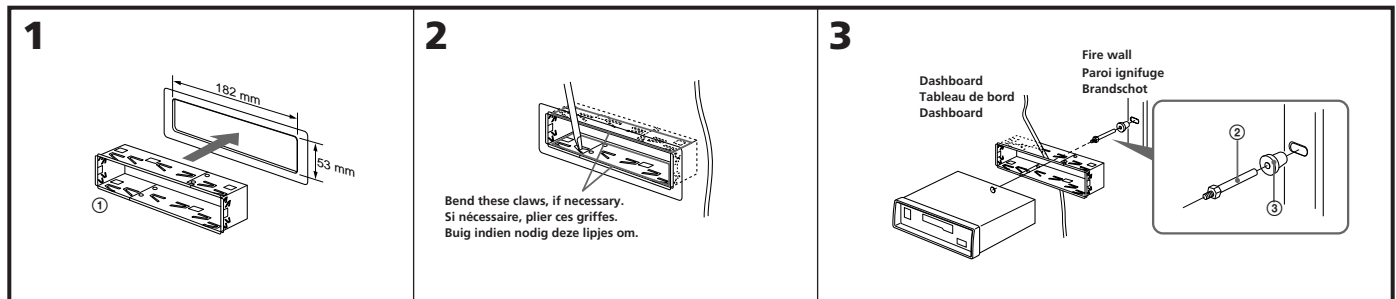

Note for Connecting

If there is alternator noise (a whining sound when raising engine speed), earth the master unit by connecting it to a metal point of the car with the supplied chassis earth cord ⑦. Connect the ground cord to the master unit with part ② as shown in the illustration. (In case you do not use part ②, take screw ③ instead.)

Remarque sur le raccordement

Si l'alternateur génère des interférences (pleurage lorsque le régime moteur augmente), reliez l'appareil principal à la masse en le raccordant à un point métallique de la voiture au moyen du fil de masse pour châssis ⑦ fourni. Raccordez le fil de masse à l'appareil principal au moyen de la pièce ② comme indiqué dans l'illustration. (Si vous n'utilisez pas la pièce ②, utilisez la pièce ③.)

Opmerking over aansluiting

Wanneer de alternator storing veroorzaakt (een gierend geluid dat samen met het motortoerental toeneemt), moet het hoofdtoestel worden geaard door het met behulp van de meegeleverde chassis-aardingskabel ⑦ aan te sluiten op een metalen gedeelte van de wagen. Sluit de aardingskabel op het hoofdtoestel aan met behulp van onderdeel ② zoals op de tekening aangegeven. (Indien u onderdeel ② niet gebruikt, gebruik dan schroef ③ in plaats daarvan.)

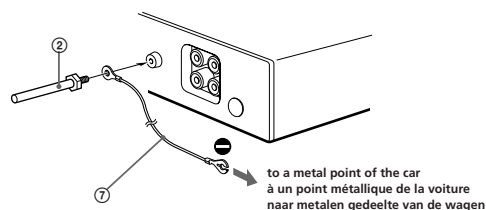

Connections

Caution

- This unit is designed for negative ground 12 V DC operation only.
- Before making connections, disconnect the ground terminal of the car battery to avoid short circuits.
- Connect the **yellow** and **red** power input leads only after all other leads have been connected.
- Be sure to connect the red power input lead to the positive 12 V power terminal which is energized when the ignition key is in the accessory position.
- **Run all earth wires to a common earth point.**

Reset Button

When the installation and connections are over, be sure to press the reset button with a ball-point pen etc.

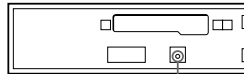

Reset button
Bouton de réinitialisation
Terugstelhoets

Connection Diagram

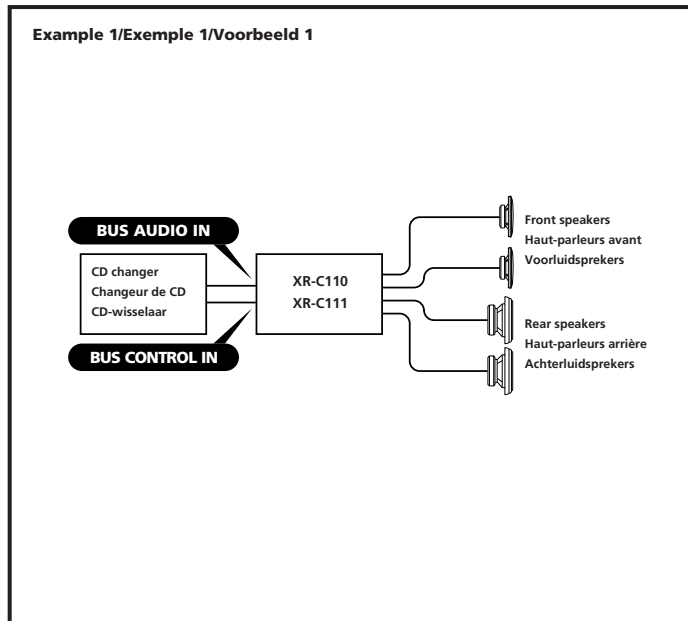

Note on the control leads

The power antenna control lead (blue) supplies 12V DC power when you turn on the unit.

Notes on speaker connections

- Use speakers with an impedance of 4 to 8 ohms, and with adequate power handling capacities. Otherwise, the speakers may be damaged.
- Do not connect the terminals of the speaker system to the car chassis, and do not connect the terminals of the right speaker with those of the left speaker.
- Do not connect the speakers in parallel.
- Do not connect any active speakers (with built-in amplifiers) to the speaker terminals of the unit. Doing so may damage the active speakers. Therefore, be sure to connect passive speakers to these terminals.

Warning

If you have a power antenna without a relay box, connecting this unit with the supplied power connecting cord ⑤ may damage the antenna.

Connexions

Précautions

- Cet appareil est conçu pour fonctionner sur courant continu de 12 V avec masse négative.
- Avant d'effectuer les connexions, débrancher la borne de terre de la batterie du véhicule pour éviter tout court-circuit.
- Brancher les fils d'entrée d'alimentation **jaune** et **rouge** seulement après avoir terminé tous les autres branchements.
- Veiller à ne pas raccorder le fil rouge d'entrée d'alimentation à la borne positive de 12 V qui est alimentée quand la clé de contact est sur la position accessoires.
- **Rassembler tous les fils de terre en un point de masse commun.**

Bouton de réinitialisation

Quand l'installation et les connexions sont terminées, appuyer sur le bouton de réinitialisation avec un stylo bille ou un objet pointu.

Schémas de connexion

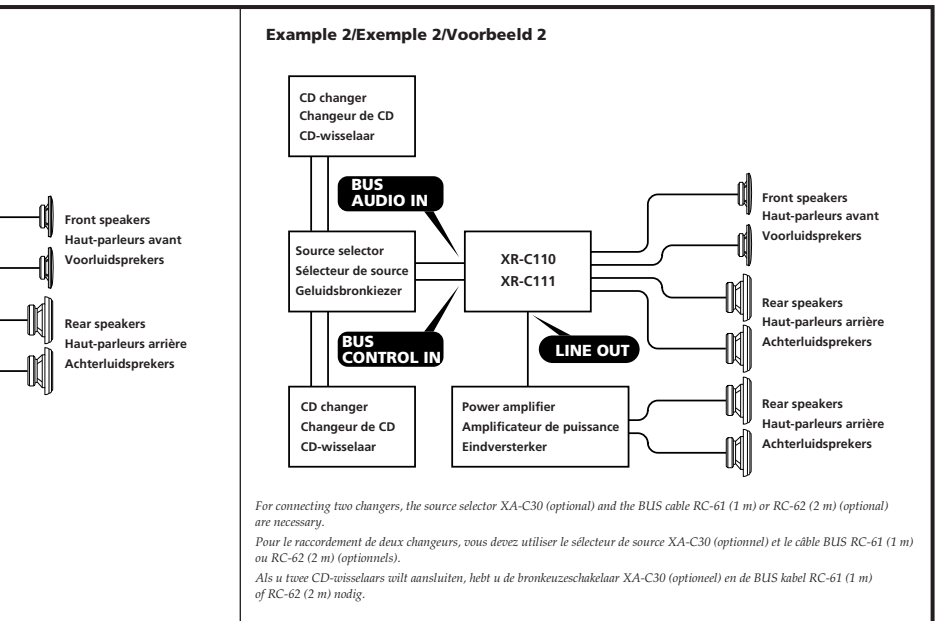

For connecting two changers, the source selector XA-C30 (optional) and the BUS cable RC-61 (1 m) or RC-62 (2 m) (optional) are necessary.

Pour le raccordement de deux changeurs, vous devez utiliser le sélecteur de source XA-C30 (optionnel) et le câble BUS RC-61 (1 m) ou RC-62 (2 m) (optionnels).

Als u twee CD-wisselaars wilt aansluiten, hebt u de bronkeuzeschakelaar XA-C30 (optioneel) en de BUS kabel RC-61 (1 m) of RC-62 (2 m) nodig.

Remarque sur les fils de contrôle

Le fil de contrôle de l'antenne électrique (bleu) fourni du courant continu de 12V lorsque vous mettez l'appareil sous tension.

Remarques sur la connexion des haut-parleurs

- Utiliser des haut-parleurs avec une impédance de 4 à 8 ohms et qui peuvent supporter l'alimentation fournie sinon ils risqueraient d'être endommagés.
- Ne pas connecter les bornes du système de haut-parleur au châssis de la voiture et ne pas raccorder les bornes du haut-parleur droit aux bornes du haut-parleur gauche.
- Ne pas essayer de connecter les haut-parleurs en parallèle.
- Ne pas connecter d'enceintes acoustiques actives (avec amplificateurs intégrés) aux bornes d'enceinte de cet appareil, pour éviter d'endommager les enceintes. Veiller à raccorder des enceintes passives.

Avertissement

Si vous disposez d'une antenne électrique sans boîtier de relais, le branchement de cet appareil au moyen du cordon d'alimentation fourni ⑤ risque d'endommager l'antenne.

Aansluitingen

Let op!

- Dit apparaat is ontworpen voor gebruik op gelijkstroom van een 12 Volts auto-accu, negatief geaard.
- Alvorens te beginnen met het maken van aansluitingen, dient de aardklem van de auto-accu te worden losgemaakt. Dit om kortsluiting te voorkomen.
- Sluit de **gele** en **rode** stroomdraden pas aan nadat alle andere aansluitingen zijn gemaakt.
- Zorg ervoor dat de rode stroomdraad op de positieve 12 V accu-aansluiting wordt aangesloten. De draad komt dan onder spanning te staan wanneer de contactsleutel wordt omgedraaid in de stand "ACC".
- **Sluit alle aarddraden op een gemeenschappelijk aardpunt aan.**

Terugstelhoets

Druk, nadat u het apparaat heeft geïnstalleerd en de aansluitingen heeft gemaakt, met een balpen of een ander puntig voorwerp op de terugstelhoets.

Aansluitschema

Opmerking betreffende de bedieningsaansluitingen

Het aansluitsnoer voor de elektrische antenne (blauw) levert +12V gelijkstroom als het toestel wordt ingeschakeld.

Opmerkingen betreffende de luidsprekeraansluitingen

- Gebruik luidsprekers met een impedantie van 4 tot 8 Ohm en let op dat die het vermogen van de versterker kunnen verwerken. Zo niet, dan kunnen de luidsprekers ernstig beschadigd raken.
- Verbind in geen geval de aansluitingen van de luidsprekers met het chassis van de auto en sluit de aansluitingen van de rechter en linker luidspreker niet op elkaar aan.
- Probeer niet de luidsprekers parallel aan te sluiten.
- Sluit geen actieve luidsprekers (luidsprekers met ingebouwde versterkers) aan op de luidsprekeraansluitingen van het apparaat. Dit kan resulteren in beschadiging van de actieve luidsprekers. Op deze aansluitingen mogen uitsluitend passieve luidsprekers worden aangesloten.

Opgelet

Indien u een elektrische antenne heeft zonder relaiskast, kan het aansluiten van deze eenheid met het bijgeleverde netsnoer ⑤ de antenne beschadigen.

Connections Example

Connexions de l'exemple

voorbeeldaansluitingen

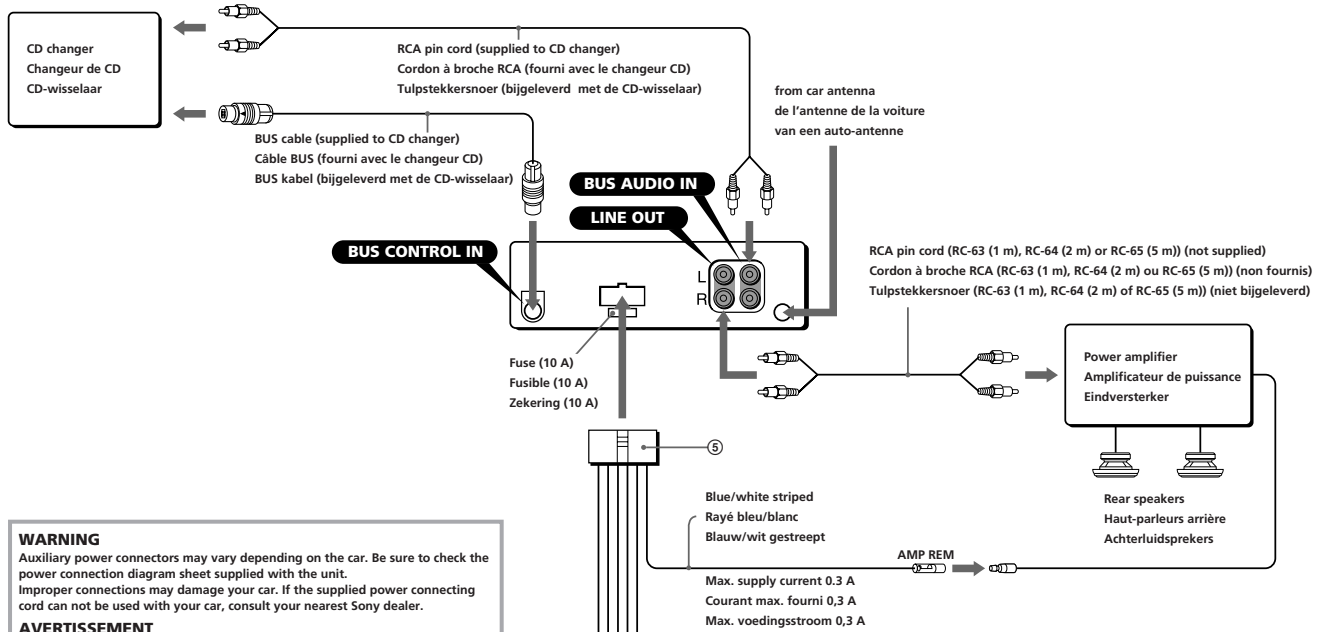

WARNING
Auxiliary power connectors may vary depending on the car. Be sure to check the power connection diagram sheet supplied with the unit. Improper connections may damage your car. If the supplied power connecting cord can not be used with your car, consult your nearest Sony dealer.

AVERTISSEMENT
Le connecteur d'alimentation auxiliaire peut varier suivant le type de voiture. Vérifiez le schéma du connecteur d'alimentation auxiliaire de votre voiture pour vous assurer que les connexions correspondent. Un raccordement incorrect peut occasionner des dommages à votre voiture. Si le cordon d'alimentation fourni ne peut être utilisé avec votre voiture, consultez votre revendeur Sony.

OPGELET
De hulpvoedingsaansluitingen kunnen per auto verschillen. Controleer het voedingsaansluitschema dat bij dit toestel wordt geleverd. Onjuiste aansluiting kan uw wagen schade toebrengen. Indien de meegeleverde stroomaansluitingskabel voor uw wagen niet bruikbaar is, raadpleeg uw dichtstbijzijnde Sony-dealer.

to a car's auxiliary power connector
vers un connecteur d'alimentation auxiliaire de la voiture
naar de hulpvoedingsaansluiting van de auto

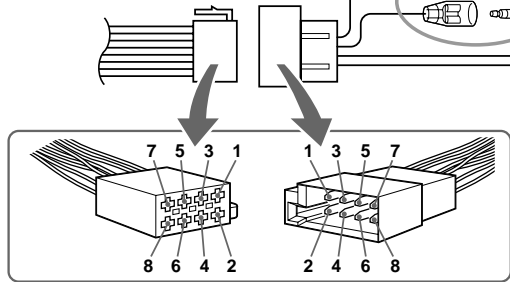

Pin Broche Pin	Colour Couleur Kleur	Function Fonction Functie	Pin Broche Pin	Colour Couleur Kleur	Function Fonction Functie
4	Yellow Jaune Geel	continuous power supply alimentation continue continu voeding	7	Red Rouge Rood	switched power supply alimentation commutée geschakelde voeding
5	Blue Bleu Blauw	power antenna control antenne électrique elektrische antenne	8	Black Noir Zwart	ground masse aarding

Positions 1, 2, 3 and 6 do not have pins.
Les positions 1, 2, 3 et 6 ne comportent pas de broche.
De posities 1, 2, 3 en 6 hebben geen pins.

to a car's speaker connector
vers un connecteur de haut-parleur de la voiture
naar een luidsprekeraansluiting van de auto

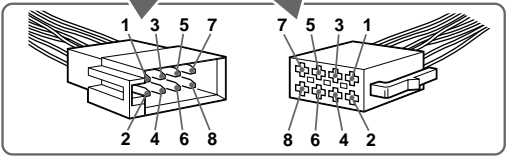

Pin Broche Pin	Colour Couleur Kleur	Function Fonction Functie	Pin Broche Pin	Colour Couleur Kleur	Function Fonction Functie
1	Purple Mauve Paars	+; Speaker, Rear, Right +; haut-parleur, arrière, droit +; Luidspreker, achter, rechts	5	White Blanc Wit	+; Speaker, Front, Left +; haut-parleur, avant, gauche +; Luidspreker, voor, links
2		-; Speaker, Rear, Right -; haut-parleur, arrière, droit -; Luidspreker, achter, rechts	6		-; Speaker, Front, Left -; haut-parleur, avant, gauche -; Luidspreker, voor, links
3	Gray Gris Grijs	+; Speaker, Front, Right +; haut-parleur, avant, droit +; Luidspreker, voor, rechts	7	Green Vert Groen	+; Speaker, Rear, Left +; haut-parleur, arrière, gauche +; Luidspreker, achter, links
4		-; Speaker, Front, Right -; haut-parleur, avant, droit -; Luidspreker, voor, rechts	8		-; Speaker, Rear, Left -; haut-parleur, arrière, gauche -; Luidspreker, achter, links

Negative polarity positions 2, 4, 6 and 8 have striped cords.
Les positions de polarité négative 2, 4, 6 et 8 sont dotées de cordons rayés.
De negatieve posities 2, 4, 6 en 8 hebben gestreepte kabels.