

# ***Compact Disc Changer System***

---

Operating Instructions	_____	<b>EN</b>
Manual de instrucciones	_____	<b>ES</b>
###	_____	<b>C</b>

For installation and connections, see the supplied installation/connections manual.

Con respecto a la instalación y a las conexiones, consulte el manual de instalación/conexiones suministrado.

###



**CDX-52RF**

© 1996 by Sony Corporation



Actual total number:

Sony CDX-52RF (E, S, C) 3-856-013-32(1)

---

## Welcome!

Thank you for purchasing the SONY CD changer system. This unit lets you enjoy CD sound with the changer.

You can use this unit with the FM receiver of your car audio.

EN

2

---

Actual total number:

---

Sony CDX-52RF (E, S, C) 3-856-013-32 (1)

---

## Table of contents

### Getting Started

Resetting the hideaway unit .....	4
Preparing the CD changer .....	4
Preparing the wireless remote .....	5
Changing the transmitting frequency .....	5

### CD Changer

Listening to a CD .....	6
Playing tracks in random order	
— Shuffle Play .....	6
Playing tracks repeatedly	
— Repeat Play .....	7
Changing the output level .....	7

### Additional Information

Precautions .....	7
Notes on compact discs .....	8
Maintenance .....	8
Location of controls .....	9
Specifications .....	11
Troubleshooting guide .....	12
Index .....	13

EN

## Getting Started

### Resetting the hideaway unit

Before operating the unit for the first time or after replacing the car battery, you must reset the hideaway unit. Press the RESET button with a pointed object, such as a ballpoint pen.

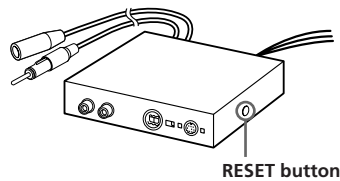

EN

### Preparing the CD changer

1

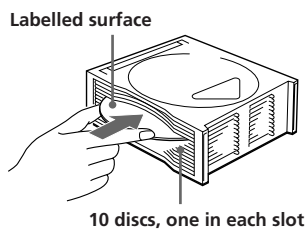

To remove

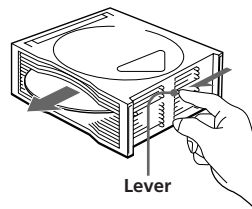

2

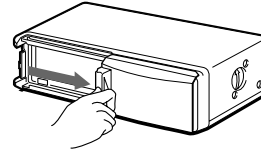
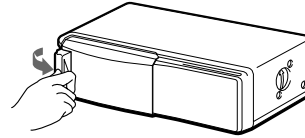

To open the door, first release the catch by turning it in the direction shown.

3

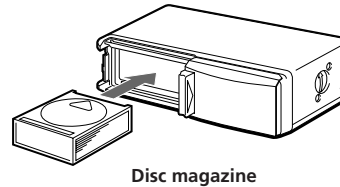

To remove

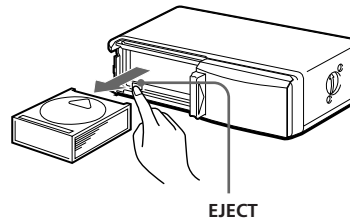

4

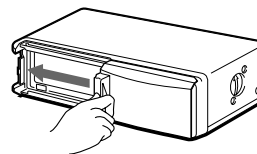

#### Note

To listen to an 8 cm CD, use the separately sold Sony CD adapter CSA-8. Be sure to always use the specified adapter, as failing to do so may cause a malfunction of the unit. If you use any other adapter, the unit may not operate properly. When using the Sony CD adapter, make sure that the three catches on the adapter are firmly latched onto the 8 cm CD.

#### If the disc magazine does not lock properly

Take out the disc magazine, press (EJECT), and reinsert it.

4

Actual total number:

Sony CDX-52RF (E, S, C) 3-856-013-32 (1)

**Use the unit with the door closed**  
Otherwise, foreign matter may enter the unit, and contaminate the lenses inside the CD changer.

### Notes on the disc magazine

- Do not leave the disc magazine in locations with high temperatures and high humidity, such as on a car dashboard or in the rear window where the disc magazine will be subjected to direct sunlight.
- Do not insert more than one disc at a time into a slot, otherwise the changer and the discs may be damaged.
- Do not drop the disc magazine or subject it to a violent shock.

## Preparing the wireless remote

### Installing the battery

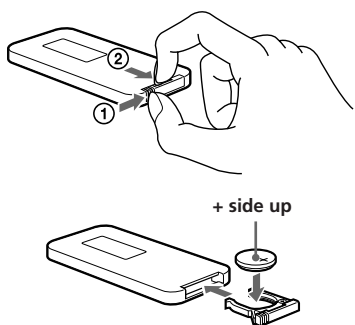

Replace the battery with a Sony CR2025 or Duracell DL-2025 lithium battery. Use of another battery may present a risk of fire or explosion.

When the battery becomes weak, you will not be able to operate the unit with the wireless remote.

Battery life is approx. six months although it depending on the conditions of use.

### WARNING

Battery may explode if mistreated.  
Do not recharge, disassemble or dispose of in fire.

### Notes on the lithium battery

- Keep the lithium battery out of the reach of children.  
Should the battery be swallowed, immediately consult a doctor.
- Wipe the battery with a dry cloth to assure a good contact.
- Be sure to observe the correct polarity when installing the battery.
- Do not hold the battery with metallic tweezers, otherwise a short-circuit may occur.

### Mounting the wireless remote

Use the supplied velcro tapes and mount the wireless remote to a suitable location where it will not interfere with your driving.

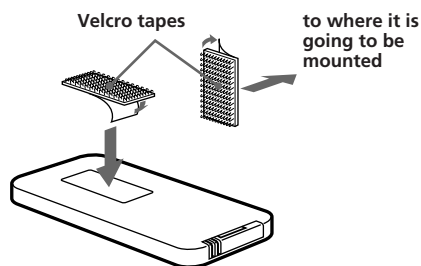

## Changing the transmitting frequency

Because this unit processes CD playback sound through an FM tuner, there may be interference noise during CD playback. In this case change the frequency of the modulated RF signal transmitted from hideaway unit. The initial setting is 88.3 MHz.

**1 Press (REP) for two seconds.**

**2 Press either the left or right side of (AMS) to select the frequency.**

Each time you press (AMS), the frequencies change as follows:

◀◀: 88.3 MHz → 89.9 MHz → 89.7 MHz → 89.5 MHz → 89.3 MHz → 89.1 MHz → 88.9 MHz → 88.7 MHz → 88.5 MHz → 88.3 MHz

▶▶: 88.3 MHz → 88.5 MHz → 88.7 MHz → 88.9 MHz → 89.1 MHz → 89.3 MHz → 89.5 MHz → 89.7 MHz → 89.9 MHz → 88.3 MHz

**3 Press (REP) for two seconds.**

### Note

Be sure to set the frequency of your FM tuner to that of the newly selected frequency.

EN

Getting Started

5

## CD Changer

### Listening to a CD

- 1 Turn on the FM tuner of the car audio.
- 2 Adjust the selected transmitting frequency with the wired remote.  
(88.3 MHz/88.5 MHz/88.7 MHz/88.9 MHz/  
89.1 MHz/89.3 MHz/89.5 MHz/89.7 MHz/  
89.9 MHz)
- 3 Press ►II.  
CD playback starts.

#### When the unit is used in a car without an accessory position on the ignition key switch

Be sure to press (OFF) on the wireless remote to turn the system off to avoid battery wear while the engine is not running.

If the POWER SELECT switch on the hideaway unit is set to the OFF position and the display on the wired remote is turned off, you will not be able to start CD playback with the wireless remote. In this case, press ►II on the wired remote.

- 4 Adjust the volume with the volume control on the car audio.  
All the tracks play from the beginning.

#### Locating a specific track

##### — Automatic Music Sensor (AMS)

During playback, press either side of (AMS) once for each track you wish to skip.

To locate previous tracks ◀◀AMS▶▶ To locate succeeding tracks

#### Locating a specific point in a track

##### — Manual Search

During playback, press and hold (DISC+) or (DISC-). Release the button when you have found the desired part.

(DISC+) To search forward

(DISC-) To search backward

#### Locating a specific disc

##### — Disc Select

During playback, press (DISC+) or (DISC-) once for each disc you wish to skip.

(DISC+) To locate succeeding discs

(DISC-) To locate previous discs

#### Stopping CD play

Press (OFF).

#### Notes

- When CD playback is stopped, you may hear some noise from the speakers. To prevent this from happening, turn the volume down before stopping CD playback.
- If you turn off the ignition switch of your car without stopping CD playback, it will automatically resume CD playback from where it was stopped the next time you turn on the ignition switch.

#### Listening to the radio or a tape

Be sure to stop CD playback before you start listening to the radio or a tape.

#### Note

Be sure to stop CD playback, otherwise there may be some interference with radio reception.

### Playing tracks in random order — Shuffle Play

You can select:

- SHUF 1 to play the tracks on the current disc in a random order.
- SHUF 2 to play all the discs in a random order.

Press (SHUFFLE) or (SHUF) repeatedly until the desired setting appears (SHUF 1 or SHUF 2).

→ SHUF 1 → SHUF 2 → Cancel (SHUF off) →

Shuffle play starts.

To go back to the normal playback mode, press (SHUF) until "SHUF" disappears.

EN

## Playing tracks repeatedly

### — Repeat Play

You can select:

- REP 1 to repeat the track.
- REP 2 to repeat the disc.

Press **REPEAT** or **REP** repeatedly until the desired setting appears (REP 1 or REP 2).

→ REP 1 → REP 2 → Cancel (REP off) →

Repeat play starts.

To go back to the normal playback mode, press **REP** until "REP" disappears.

## Changing the output level

You can select the output level from the CD changer. Normally the system is used in the initial output level, change the level if necessary.

**1** Press **REP** for two seconds.

**2** Press **REP** momentarily.



Initial setting

**3** Press either the left or right side of **AMS** to select the output level.

To decrease the output level



To increase the output level



**4** Press **REP** for two seconds.

## Additional Information

### Precautions

- If your car was parked in direct sunlight resulting in a considerable rise in temperature inside the car, allow the system to cool off before operating it.
- If no power is being supplied to the system, check the connections first. If everything is in order, check the fuse.
- Avoid installing the CD changer, wireless remote, and wired remote in places:
  - subject to temperatures exceeding 55 °C.
  - subject to direct sunlight.
  - near heat sources (such as heaters).
  - exposed to rain or moisture.
  - exposed to excessive dust or dirt.
  - subject to excessive vibration.

If you have any questions or problems concerning your unit that are not covered in this manual, please consult your nearest Sony dealer.

EN

CD Changer/Additional Information

## Notes on compact discs

A dirty or defective disc may cause sound drop-outs during playback. To enjoy optimum sound, handle the disc as follows.

Handle the disc by its edge, and do not touch the unlabelled surface.

This way



Do not stick paper or tape on the labeled surface.

Not this way

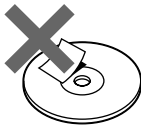

Do not expose the discs to direct sunlight or heat sources such as hot air-ducts, or leave it in a car parked in direct sunlight where there can be a considerable rise in the temperature inside the car.

Not this way

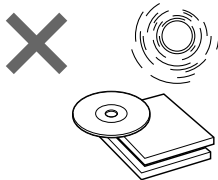

Before playing, clean the discs with an optional cleaning cloth. Wipe each disc in the direction of the arrows.

Do not use solvents such as benzine, thinner, commercially available cleaners, or antistatic spray intended for analog discs.

This way

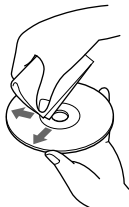

## Moisture condensation

On a rainy day or in a very damp area, moisture may condense on the lenses inside the unit and the unit will not operate properly. In this case, **remove the disc and wait for about an hour until the moisture has evaporated.**

If you have any questions or problems concerning your system that are not covered in this manual, please consult your nearest Sony dealer.

## Maintenance

### Fuse replacement

If the fuse blows, check the power connection and replace the fuse. If the fuse blows again after replacement, there may be an internal malfunction. In this case, consult your nearest Sony dealer.

### Warning

Use the specified amperage fuse. Use of a higher amperage fuse may cause serious damage.



## Location of controls

### Wired remote (RM-X57)

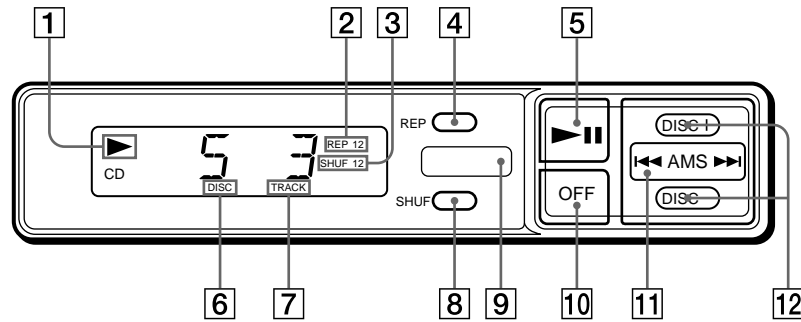

Refer to the pages for details.

- |  |   |
|--|---|
| <p><b>1</b> ► (play/pause) indication<br/>Lights during CD playback and flashes when the pause button is pressed.</p> <p><b>2</b> REP (repeat play) indication</p> <p><b>3</b> SHUF (shuffle play) indication</p> <p><b>4</b> REP (repeat play/control mode set) button 7</p> <p><b>5</b> ►   (play/pause) button 6<br/>If pressed during playback, the CD will pause. If pressed again, playback will continue.</p> | <p><b>6</b> DISC (disc number) indication</p> <p><b>7</b> TRACK (track number) indication</p> <p><b>8</b> SHUF (shuffle play) button 6</p> <p><b>9</b> Infrared receptor for the wireless remote</p> <p><b>10</b> OFF button 6</p> <p><b>11</b> AMS (Automatic Music Sensor/manual search) button 5,6</p> <p><b>12</b> DISC (disc select)button 6</p> |
|--|---|

EN

Additional Information

---

## Location of controls

### Wireless remote (RM-X58)

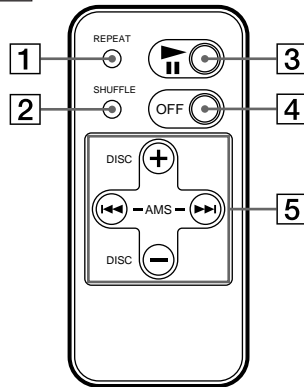

EN

- 1 REPEAT (repeat play) button
- 2 SHUFFLE (shuffle play) button
- 3 ►|| (play/pause) button

- 4 OFF button

- 5 AMS/DISC (Automatic Music Sensor/  
disc select) button  
You cannot do the manual search with the  
wireless remote.

---

## Specifications

### CD changer (CDX-52)

System	Compact disc digital audio system
Frequency response	10 – 20,000 Hz
Wow and flutter	Less than measurable limit
Signal-to-noise ratio	More than 90 dB
Output terminals	BUS control output terminal (8 pin) Analog audio output terminal (RCA pin)
Current drain	800 mA (at playback) 800 mA (at disc loading / ejecting)
Operating temperature	-10°C to +55°C
Dimensions	Approx. 305 × 90 × 180 mm (w/h/d)
Mass	Approx. 2.2 kg

### Hideaway unit

Frequency	88.3 MHz/88.5 MHz/ 88.7 MHz/88.9 MHz/ 89.1 MHz/89.3 MHz/ 89.5 MHz/89.7 MHz/ 89.9 MHz (switchable)
Dimensions	Approx. 124.8 × 30.0 × 99.8 mm (w/h/d)
Mass	Approx. 330 g

### Wired remote (RM-X57)

Dimensions	Approx. 148 × 30 × 15 mm (w/h/d)
Mass	Approx. 120 g

### Wireless remote (RM-X58)

Dimensions	Approx. 38.4 × 6.4 × 84.4 mm (w/h/d)
Mass	Approx. 20 g not incl. battery

### General

Supplied accessories	Power connecting cord (1) Disc magazine (1) BUS cable (1) RCA pin cord (1) Mounting hardware (1 set) Lithium battery (CR2025) (1)
Optional accessories	CD cleaning kit CDM-21BK CD single adaptor CSA-8 Disc magazine XA-10B General disc magazine case GM-65

*Design and specifications are subject to change without notice.*

EN

Additional Information

---

## Troubleshooting guide

The following check will assist in the correction of most problems which you may encounter with your unit.

Before going through the check list below, refer back to the connection and operating procedures.

### General

Problem	Cause/Solution
The unit does not function.	<ul style="list-style-type: none"><li>• The built-in micro computer has malfunctioned. → <b>Press the RESET button on the hideaway unit.</b></li><li>• The connecting cords are not connected properly.</li></ul>
The sound skips.	<ul style="list-style-type: none"><li>• The CD changer is installed in an unstable location. → <b>Re-install it in a stable location.</b></li><li>• The Disc(s) is dirty or defective. → <b>Clean or replace it(them).</b></li></ul>
The disc magazine is not locked in changer.	Take out the disc magazine, press (EJECT), and reinsert the disc magazine until it is locked securely.

EN

### Error displays

The following indication will flash for about five seconds.

Display	Cause	Solution
E-01	The disc magazine is not inserted in the CD changer.	Insert the disc magazine with discs into the CD changer.
E-02	No disc is inserted in the disc magazine.	Take out the magazine and insert a disc(s).
E-04	The disc is dirty. The disc is inserted upside down.	Clean the disc. Insert the disc correctly.
E-99	The CD changer cannot be operated because of some problem.	Press the RESET button of the hideaway unit.

If the solutions mentioned above do not help to improve the situation, consult your nearest Sony dealer.

---

## Index

### A, B, C, D, E

- CD playback 6
- Change
  - Frequency 5
  - Output level 7

### F, G, H, I, J, K, L, M, N

- Fuse 8

### O, P, Q

- Output level 7

### R

- Radio 6
- Repeat play 7
- Reset 4

### S

- Shuffle play 6

### T, U, V

- Tape play 6

### W, X, Y, Z

- Wireless remote 4, 10
- Wired remote 9

EN

Additional Information

---

## ¡Bienvenido!

Enhorabuena por la adquisición del sistema de cambiador de discos compactos de SONY. Esta unidad le permitirá disfrutar del sonido de los discos compactos con el cambiador.

Es posible emplear esta unidad con el receptor de FM del sistema de audio del automóvil.

ES

2

---

Actual total number:

---

Sony CDX-52RF (E, **S**, C) 3-856-013-32 (1)

---

# Índice

## Procedimientos iniciales

Restauración de la unidad oculta .....	4
Preparación del cambiador de discos compactos .....	4
Preparación del mando a distancia inalámbrico .....	5
Cambio de la frecuencia de transmisión .....	6

## Cambiador de discos compactos

Escucha de la reproducción de discos compactos .....	6
Reproducción de temas en orden aleatorio	
— Reproducción aleatoria .....	7
Reproducción repetida de temas	
— Reproducción repetida .....	7
Cambio del nivel de salida .....	8

## Información complementaria

Precauciones .....	8
Notas sobre los discos compactos .....	9
Mantenimiento .....	9
Ubicación de los controles .....	10
Especificaciones .....	12
Guía para la solución de problemas .....	13
Índice alfabético .....	14

ES

## Procedimientos iniciales

### Restauración de la unidad oculta

Antes de utilizar la unidad por primera vez o después de sustituir la batería del automóvil, es necesario restaurar la unidad oculta. Pulse el botón RESET con un objeto puntiagudo, como un bolígrafo.

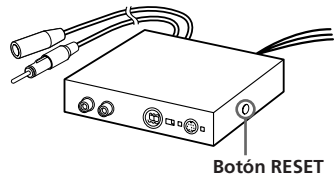

ES

### Preparación del cambiador de discos compactos

1



10 discos, uno en cada ranura

Para extraer

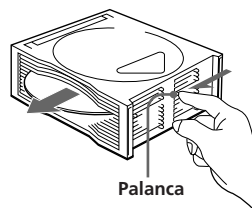

2

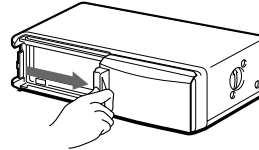
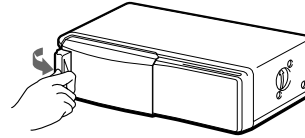

Para abrir la cubierta, libere en primer lugar el enganche de cierre girándolo en la dirección mostrada.

3

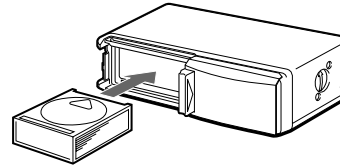

Para extraer

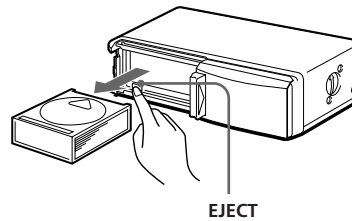

4

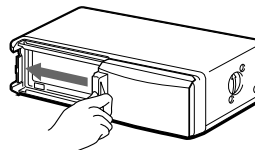

#### Nota

Para reproducir un disco compacto de 8 cm, utilice un adaptador para discos compactos CSA-8 Sony vendido aparte. Cerciérese de utilizar siempre el adaptador especificado, ya que de lo contrario la unidad podría funcionar mal. Si utilizase otro adaptador, es posible que la unidad no funcionase adecuadamente. Cuando utilice el adaptador para discos compactos Sony, cerciérese de que las tres uñas del mismo hayan quedado firmemente enganchadas en el disco compacto de 8 cm.

4

Actual total number:

Sony CDX-52RF (E, S, C) 3-856-013-32 (1)



### Si el cargador de discos no encaja adecuadamente

Extraiga el cargador pulse (EJECT) y vuelva a insertarlo.

### Utilice el cambiador de discos compactos con la cubierta cerrada

De lo contrario, podrían entrar objetos extraños en el mismo y ensuciar las lentes de su interior.

### Notas sobre el cargador de discos

- No deje el cargador de discos en lugares con temperatura y humedad altas, como en el salpicadero o en la bandeja trasera del automóvil, donde podría quedar sometido a la luz solar directa.
- No inserte más de un disco a la vez en una ranura, ya que podría dañar el cambiador y los discos.
- No deje caer el cargador de discos ni lo someta a golpes violentos.

## Preparación del mando a distancia inalámbrico

### Instalación de la pila



Sustituya la pila por una de litio DL-2025 de Duracell o CR2025 de Sony. El uso de otro tipo de pila puede presentar el riesgo de incendios o explosión.

Cuando la pila se agote, no será posible emplear la unidad con el mando a distancia inalámbrico.

La duración de la pila es de seis meses aproximadamente, aunque esto depende de las condiciones de uso.

#### ADVERTENCIA

La pila puede explotar si se emplea de forma inadecuada.  
No la recargue, no la desmonte ni la arroje al fuego.

### Notas sobre la pila de litio

- Manténgala fuera del alcance de los niños. En caso de ingestión, póngase inmediatamente en contacto con un médico.
- Límpiela con un paño seco para obtener un contacto óptimo.
- Al instalarla, observe que la polaridad sea la correcta.
- No la maneje con pinzas metálicas, ya que puede producirse un cortocircuito.

### Instalación del mando a distancia inalámbrico

Utilice las cintas velcro suministradas e instale el mando en un lugar donde no dificulte la conducción.

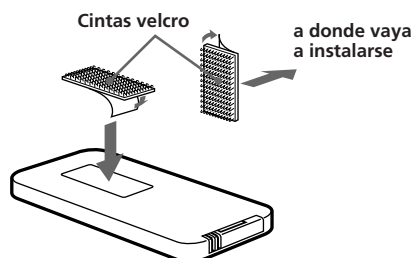

ES

Procedimientos iniciales

5

## Cambio de la frecuencia de transmisión

Dado que esta unidad procesa el sonido reproducido de discos compactos mediante un sintonizador de FM, es posible que se produzca ruido de interferencia durante la reproducción de los discos. En este caso, cambie la frecuencia de la señal RF modulada transmitida por la unidad oculta. El ajuste inicial es de 88,3 MHz.

- 1 Pulse **(REP)** durante 2 segundos.
- 2 Pulse el lado izquierdo o el derecho de **(AMS)** para seleccionar la frecuencia. Cada vez que pulse **(AMS)** la frecuencia cambiará de la forma siguiente:

◀◀: 88,3 MHz → 89,9 MHz → 89,7 MHz → 89,5 MHz → 89,3 MHz → 89,1 MHz → 88,9 MHz → 88,7 MHz → 88,5 MHz → 88,3 MHz

▶▶: 88,3 MHz → 88,5 MHz → 88,7 MHz → 88,9 MHz → 89,1 MHz → 89,3 MHz → 89,5 MHz → 89,7 MHz → 89,9 MHz → 88,3 MHz

- 3 Pulse **(REP)** durante 2 segundos.

### Nota

Cerciórese de ajustar la frecuencia de su sintonizador de FM a la nuevamente seleccionada.

## Cambiador de discos compactos

### Escucha de la reproducción de discos compactos

- 1 Active el sintonizador el FM del sistema de audio del automóvil.
- 2 Ajuste la frecuencia de transmisión seleccionada con el mando a distancia alámbrico.  
(88,3 MHz/88,5 MHz/88,7 MHz/88,9 MHz/89,1 MHz/89,3 MHz/89,5 MHz/89,7 MHz/89,9 MHz)
- 3 Pulse **▶II**. Se inicia la reproducción de discos compactos.

#### Uso de la unidad en un automóvil sin posición para accesorios en el interruptor de la llave de encendido

Asegúrese de pulsar **(OFF)** en el mando a distancia inalámbrico para desactivar el sistema con el fin de evitar el desgaste de la batería cuando el motor no se encuentre en funcionamiento.

Si el interruptor POWER SELECT de la unidad oculta se encuentra ajustado en la posición OFF y el visor del mando alámbrico está desactivado, no será posible iniciar la reproducción de discos compactos con el mando inalámbrico. En este caso, pulse **▶II** en el mando alámbrico.

- 4 Ajuste el volumen con el control de volumen del sistema de audio del automóvil.

Todos los temas se reproducen desde el principio.

#### Localización de un tema específico — Sensor de música automático (AMS)

Durante la reproducción, pulse cualquier lado de **(AMS)** tantas veces como temas desee omitir.

Para localizar temas anteriores



Para localizar temas posteriores

## Localización de un punto específico de un tema

### — Búsqueda manual

Durante la reproducción, mantenga pulsado **(DISC+)** o **(DISC-)**. Suelte el botón cuando localice la parte deseada.

**(DISC+)** Para buscar hacia delante

**(DISC-)** Para buscar hacia atrás

## Localización de un disco específico

### — Selección de disco

Durante la reproducción, pulse **(DISC+)** o **(DISC-)** tantas veces como discos desee omitir.

**(DISC+)** Para localizar discos posteriores

**(DISC-)** Para localizar discos anteriores

## Detención de la reproducción de CD

Pulse **(OFF)**.

### Notas

- Al detener la reproducción de discos compactos, es posible que escuche ruido de los altavoces. Para evitarlo, disminuya el volumen antes de detener la reproducción.
- Si desactiva el interruptor de encendido del automóvil sin detener la reproducción de discos compactos, ésta se reanuda automáticamente a partir del punto en el que se detuvo la próxima vez que active dicho interruptor.

## Escucha de la radio o de una cinta

Antes de escuchar la radio o una cinta, asegúrese de detener la reproducción de CD.

### Nota

Asegúrese de detener la reproducción de CD, ya que en caso contrario pueden producirse interferencias en la recepción de la radio.

## Reproducción de temas en orden aleatorio

### — Reproducción aleatoria

Es posible seleccionar lo siguiente:

- SHUF 1 para reproducir aleatoriamente los temas del disco actual.
- SHUF 2 para reproducir aleatoriamente todos los discos.

Pulse **(SHUFFLE)** o **(SHUF)** varias veces hasta que aparezca el ajuste que desee (**SHUF 1** o **SHUF 2**).

→ SHUF 1 → SHUF 2 ←  
Cancelación (desactivación de SHUF) ←

Se inicia la reproducción aleatoria.

Para volver al modo de reproducción normal, pulse **(SHUF)** hasta que "SHUF" desaparezca.

## Reproducción repetida de temas — Reproducción repetida

Es posible seleccionar lo siguiente:

- REP 1 para repetir el tema.
- REP 2 para repetir el disco.

Pulse **(REPEAT)** o **(REP)** varias veces hasta que aparezca el ajuste que desee (**REP 1** o **REP 2**).

→ REP 1 → REP 2 ←  
Cancelación (desactivación de REP) ←

Se inicia la reproducción repetida.

Para volver al modo de reproducción normal, pulse **(REP)** hasta que "REP" desaparezca.

ES

Procedimientos iniciales/Cambiador de discos compactos

7

## Cambio del nivel de salida

Usted podrá seleccionar el nivel de salida del cambiador de discos compactos. Normalmente el sistema deberá utilizarse con el nivel de salida inicial, pero cámbielo cuando sea necesario.

**1** Pulse **REP** durante segundos.

**2** Pulse **REP** durante un instante.



Ajuste inicial

**3** Pulse el lado izquierdo o el derecho de **AMS** para seleccionar el nivel de salida.

Para disminuir el nivel de salida



Para aumentar el nivel de salida

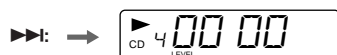

**4** Pulse **REP** durante segundos.

ES

## Información complementaria

### Precauciones

- Si dejó el automóvil aparcado al sol y aumentó considerablemente la temperatura interior del mismo, antes de utilizar el sistema, deje que se enfríe.
- Si el sistema no recibe alimentación, compruebe en primer lugar las conexiones. Si todo está en orden, compruebe el fusible.
- Evite instalar el cambiador de discos compactos, el mando alámbrico y el inalámbrico en un lugar:
  - sometido a temperaturas superiores a 55°C.
  - sometido a la luz solar directa.
  - cercano a fuentes térmicas (como aparatos de calefacción).
  - expuesto a la lluvia o a la humedad.
  - expuesto a polvo o suciedad excesivos.
  - sometido a vibraciones excesivas.

Si tiene alguna pregunta o problema en relación con el sistema que este manual no pueda resolver, consulte a su proveedor Sony.

---

## Notas sobre los discos compactos

Un disco sucio o defectuoso puede causar la pérdida de sonido durante la reproducción. Para obtener el óptimo sonido, tome los discos como se indica a continuación.

Tome los discos por sus bordes y, para mantenerlos limpios, no toque la superficie sin etiqueta.

Así

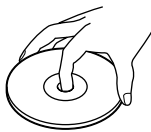

No pegue papeles ni cintas sobre la superficie de la etiqueta.

Así no

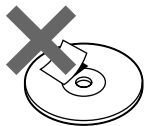

No exponga los discos a la luz solar directa ni a fuentes térmicas tales como conductos de aire cálido, ni los deje en un automóvil aparcado al sol donde la temperatura de su interior puede aumentar considerablemente.

Así no

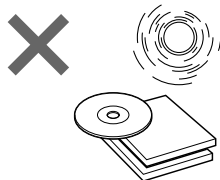

Antes de reproducir un disco, frótelo con un paño limpiador opcional. Hágalo en la dirección de las flechas de la ilustración.

No utilice disolventes tales como bencina, diluyentes, ni limpiadores disponibles en las tiendas del ramo ni aerosoles destinados a discos analógicos.

Así

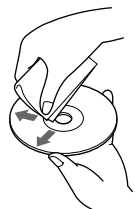

## Condensación de humedad

En un día lluvioso, o en un lugar muy húmedo, es posible que se condense humedad en las lentes del interior del cambiador de discos compactos. Cuando suceda esto, el sistema no funcionará adecuadamente. En tal caso, **extraiga el disco y espere aproximadamente una hora hasta que la humedad se haya evaporado.**

Si tiene alguna pregunta o problema en relación con el sistema que este manual no pueda resolver, consulte a su proveedor Sony.

---

## Mantenimiento

### Sustitución del fusible

Si el fusible se funde, compruebe la conexión de alimentación y sustitúyalo. Si vuelve a fundirse después de sustituirlo, es posible que exista un funcionamiento interno defectuoso. En este caso, póngase en contacto con el proveedor Sony más próximo.

### Advertencia

Utilice un fusible con el amperaje especificado, ya que si emplea uno de amperaje superior puede causar daños serios.

ES

Cambiador de discos compactos/Información complementaria

## Ubicación de los controles

### Mando a distancia alámbrico (RM-X57)

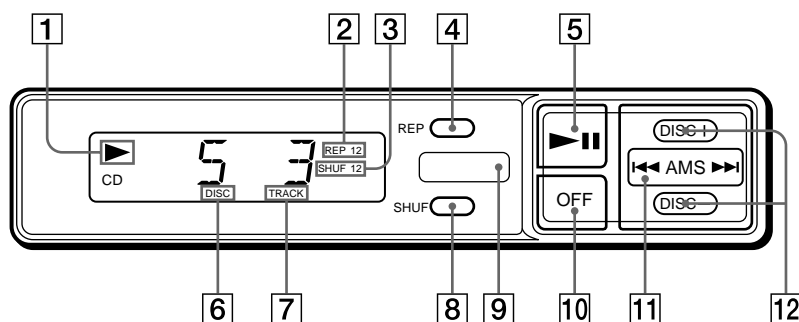

Con respecto a los detalles, consulte las páginas.

ES

- 1 **Indicación de reproducción/pausa (▶)**  
Se iluminará durante la reproducción de un disco compacto y parpadeará cuando pulse el botón de pausa.
- 2 **Indicación de reproducción repetida (REP)**
- 3 **Indicación de reproducción aleatoria (SHUF)**
- 4 **Botón selector de reproducción repetida/modo de control (REP) 7**
- 5 **Botón de reproducción/pausa (▶||) 6**  
Si lo pulsa durante la reproducción, el disco compacto entrará en el modo de pausa. Si vuelve a pulsarlo, se reanudará la reproducción.
- 6 **Indicación de número de disco (DISC)**
- 7 **Indicación de número de tema (TRACK)**
- 8 **Botón de reproducción aleatoria (SHUF) 7**
- 9 **Receptor infrarrojo para el mando a distancia inalámbrico**
- 10 **Botón de desconexión (OFF) 7**
- 11 **Botón AMS (sensor de música automático/búsqueda manual) 6**
- 12 **Botón DISC (selección de disco) 7**

**Mando a distancia inalámbrico (RM-X58)**

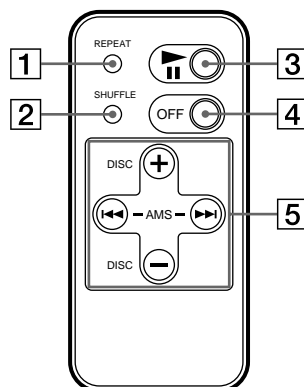

- 1 Botón REPEAT (reproducción repetida)
- 2 Botón SHUFFLE (reproducción aleatoria)
- 3 Botón ►|| (reproducción/pausa)
- 4 Botón OFF
- 5 Botón AMS/DISC (sensor de música automático/selección de disco)  
Usted no podrá realizar la búsqueda manual con el mando a distancia inalámbrico.

**ES**

Información complementaria

## Especificaciones

### Cambiador de discos compactos (CDX-52)

Sistema	Sistema audiodigital de discos compactos
Respuesta en frecuencia	10 – 20.000 Hz
Fluctuación y trémolo	Inferiores al límite medurable
Relación señal/ruido	Más de 90 dB
Terminales de salida	Conector de salida de control BUS (8 terminales) Toma de salida de audio analógico (toma RCA)
Consumo de corriente	800 mA (en reproducción) 800 mA (en la carga/ extracción de un disco)
Temperatura de funcionamiento	-10 a +55°C
Dimensiones	Aprox. 305 × 90 × 180 mm (an/al/prf)
Masa	Aprox. 2,2 kg

### Unidad oculta

Frecuencia	88,3 MHz/88,5 MHz/ 88,7 MHz/88,9 MHz/ 89,1 MHz/89,3 MHz/ 89,5 MHz/89,7 MHz/ 89,9 MHz (conmutable)
Dimensiones	Aprox. 124,8 × 30,0 × 99,8 mm (an/al/prf)
Masa	Aprox. 330 g

### Mando a distancia alámbrico (RM-X57)

Dimensiones	Aprox. 148 × 30 × 15 mm (an/al/prf)
Masa	Aprox. 120 g

### Mando a distancia inalámbrico (RM-X58)

Dimensiones	Aprox. 38,4 × 6,4 × 84,4 mm (an/al/prf)
Masa	Aprox. 20 g, excl.pila

### Generales

Accesorios suministrados	Cable de alimentación (1) Cargador de discos (1) Cable BUS (1) Cable con clavijas RCA (1) Ferretería de montaje (1 juego) Pila de litio (CR2025) (1)
Accesorios opcionales	Juego de limpieza de discos compactos CDM-21BK Adaptador para disco compacto de 8 cm CSA-8 Cargador de discos XA-10B Estuche estándar para cargador de discos GM-65

*Diseño y especificaciones sujetos a cambio sin previo aviso.*

ES



## Guía para la solución de problemas

La lista de comprobaciones siguiente le ayudará a solucionar la mayoría de los problemas que pueda encontrar con su unidad.

Antes de pasar a la lista de comprobaciones siguiente, repase las conexiones y los procedimientos de operación.

### Generales

Problema	Causa/Solución
El sistema no funciona.	<ul style="list-style-type: none"><li>• El microprocesador incorporado funciona mal. → <b>Pulse el botón RESET de la unidad oculta.</b></li><li>• Los cables conectores no están correctamente conectados.</li></ul>
El sonido salta.	<ul style="list-style-type: none"><li>• El cambiador de discos compactos está instalado en un lugar inestable. → <b>Reinstálelo en un lugar estable.</b></li><li>• Disco(s) sucio(s) o defectuoso(s). → <b>Límpielo(s) o cámbielo(s).</b></li></ul>
El cargador de discos no queda encajado en el cambiador de discos compactos.	Extráigalo, pulse (EJECT), y vuelva a insertarlo hasta que quede encajado con seguridad.

### Indicaciones de error

Las indicaciones siguientes parpadearán durante unos cinco segundos.

Indicación	Causa	Solución
E-01	El cargador de discos no está insertado en el cambiador de discos compactos.	Insértelo con discos.
E-02	No hay discos insertados en el cargador de discos.	Extráigalo e insértele discos.
E-04	El disco está sucio. El disco está insertado al revés.	Límpielo. Insértelo correctamente.
E-99	El cambiador de discos compactos no funciona debido a algún problema.	Pulse el botón RESET de la unidad oculta.

Si con las medidas indicadas arriba no logra solucionar el problema, consulte a su proveedor Sony.

ES

Información complementaria

---

## Índice alfabético

### A, B, C, D, E

Cambio  
de frecuencia 6  
de nivel de salida 8

### F, G, H, I, J, K, L,

Fusible 9

### M

Mando a distancia alámbrico 10  
Mando a distancia inalámbrico 5, 11

### N, O, P, Q,

Nivel de salida 8

### R, S, T, U, V, W, X, Y, Z

Radio 7  
Reproducción aleatoria 7  
Reproducción de discos compactos 6  
Reproducción de cintas 7  
Reproducción repetida 7  
Restauración 4

ES

Sony Corporation Printed in Japan



---

**Actual total number:**

---

Sony CDX-52RF (E, S, C) 3-856-013-32(1)