

SONY®

3-095-523-62(1)

Wireless Stereo Headset

Operating Instructions _____ **US**

Manual de instrucciones _____ **FR**



DR-BT50

©2007 Sony Corporation

WARNING

To reduce the risk of fire or electric shock, do not expose this apparatus to rain or moisture.

To reduce the risk of electrical shock, do not open the cabinet. Refer servicing to qualified personnel only.

Do not install the appliance in a confined space, such as a bookcase or built-in cabinet.

To reduce the risk of fire, do not cover the ventilation of the apparatus with newspapers, tablecloths, curtains, etc. And do not place lighted candles on the apparatus.

To reduce the risk of fire or electric shock, do not place objects filled with liquids, such as vases, on the apparatus.

Connect the AC power adaptor to an easily accessible AC outlet. Should you notice an abnormality in the AC power adaptor, disconnect it from the AC outlet immediately.

Do not expose the battery to excessive heat such as direct sunlight, fire or the like.

Information

This device complies with Part 15 of FCC Rules and RSS-Gen of IC Rules.

Operation is subject to the following two conditions: (1) this device may not cause interference, and (2) this device must accept any interference, including interference that may cause undesired operation of this device.

You are cautioned that any changes or modifications not expressly approved in this manual could void your authority to operate this equipment.

This equipment must not be co-located or operated in conjunction with any other antenna or transmitter.

This equipment complies with FCC/IC radiation exposure limits set forth for uncontrolled equipment and meets the FCC radio frequency (RF) Exposure Guidelines in Supplement C to OET65 and RSS-102 of the IC radio frequency (RF) Exposure rules. This equipment has very low levels of RF energy that it is deemed to comply without testing of specific absorption ratio (SAR).

The Bluetooth word mark and logos are owned by the Bluetooth SIG, Inc. and any use of such marks by Sony Corporation is under license.

Other trademarks and trade names are those of their respective owners.

MPEG Layer-3 audio coding technology and patents licensed from Fraunhofer IIS and Thomson.

For the customers in Canada

RECYCLING LITHIUM-ION BATTERIES

Lithium-Ion batteries
are recyclable.

You can help preserve
our environment by
returning your used
rechargeable batteries
to the collection and recycling location
nearest you.

For more information regarding
recycling of rechargeable batteries, call
toll free 1-800-822-8837, or visit
<http://www.rbrc.org/>

Caution: Do not handle damaged or
leaking Lithium-Ion batteries.



Table Of Contents

Welcome!	4
3 steps to Bluetooth function	5
Location and Function of Parts	6
Charging the unit	7
Pairing	9
What is pairing?	9
Procedures of pairing	9
Wearing the headset	11
Indications of Bluetooth function	12
Listening to music	13
Controlling the audio device – AVRCP	14
Calling	16
Controlling the Bluetooth mobile phone – HFP, HSP	18
Calling while playing back music	19
Disposing of the unit	20
Precautions	21
What is Bluetooth wireless technology?	23
Troubleshooting	24
Initializing the unit	26
Specifications	27

US

Welcome!

Thank you for purchasing this Sony Wireless Stereo Headset. This unit uses Bluetooth™ wireless technology.

- Enjoy music wirelessly with a Bluetooth music player.*¹
- 40 mm driver units reproduce superb sound quality.
- Luxury ear pads for comfortable fitting.
- Hands-free conversation can be enjoyed on your Bluetooth mobile phone without taking it out of your bag.*²
- For convenience, you can remotely operate the basic functions of a Bluetooth music player (Play, Stop, etc.).*³
- Useful rechargeable function.
- Convenient foldable type for easy carrying.

For details on Bluetooth wireless technology, see page 23.

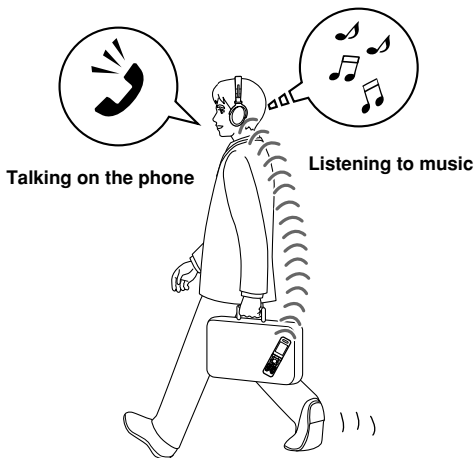

*¹ The connected Bluetooth device is required to support A2DP (Advanced Audio Distribution Profile).

*² The connected Bluetooth device is required to support HFP (Hands-free Profile) or HSP (Headset Profile).

*³ The connected Bluetooth device is required to support AVRCP (Audio Video Remote Control Profile).

3 steps to Bluetooth function

Pairing

First, register (“pair”) a Bluetooth device (mobile phone, etc.) and this unit with each other. Once pairing is established, there is no need for pairing again.

Bluetooth
mobile phone,
etc.



Wireless Stereo
Headset

Pairing

→ Page 9

Listening to music

Bluetooth connection

Operate the Bluetooth device to make the Bluetooth connection.



Connection

A2DP

AVRCP

→ Page 13

Calling

Bluetooth connection

When the unit is turned on, the unit starts making the Bluetooth connection to the recognized mobile phone automatically.



Connection

HFP

HSP

→ Page 16

Listening to music

You can listen to music played on the Bluetooth device. Playback, stop, or pause is possible from this unit.



Music

→ Page 13 - 15

Talking on the phone

You can make and receive a call by operating this unit.

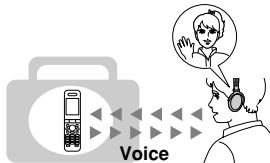

Voice

→ Page 17 - 19

Location and Function of Parts

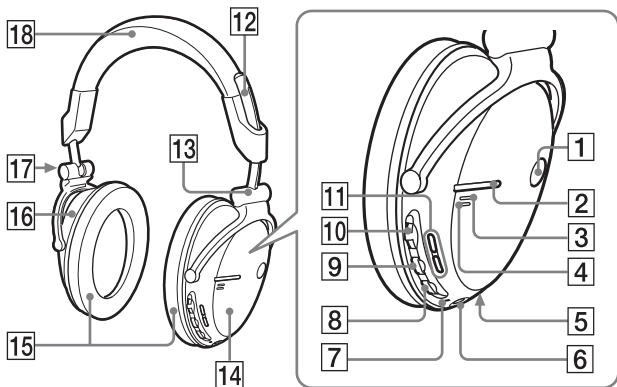

- 1 POWER button**
- 2 Multi function button**
Controls various call functions.
- 3 Indicator (blue)**
Indicates the communication status of the unit.
- 4 Indicator (red)**
Indicates the power status of the unit.
- 5 Microphone**
- 6 DC IN 3 V jack**
- 7 RESET button**
Push this button when the unit does not operate properly. Pairing information is not deleted by this operation.
- 8 VOL (volume) – button**
- 9 VOL (volume) +* button**
- 10 Jog switch**
Controls various functions when listening to music.
- 11 +/- buttons**
Jump to previous/succeeding groups when listening to music.
- 12 Slider**
- 13 RIGHT (right) indication**
- 14 Right (RIGHT) unit**
- 15 Ear pad**
- 16 Left (LEFT) unit**
- 17 LEFT (left) indication**
- 18 Headband**

* This button has a tactile dot.

Charging the unit

The unit contains a rechargeable Lithium-Ion battery, which should be charged before using for the first time.

1 Connect the supplied AC power adaptor to the DC IN 3 V jack on the unit.

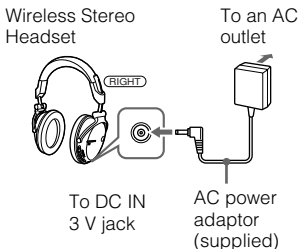

When the AC power adaptor is connected to an AC outlet, charging starts.

Tip

If the AC power adaptor is connected to an AC outlet while the unit is turned on, the unit will be turned off automatically.

2 Make sure that indicator (red) lights up while charging.

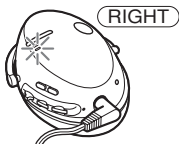

Charging is completed in about 3 hours* and the indicator (red) goes off automatically.

* Time required for empty battery to recharge.

Caution

If this unit detects a problem while charging, the indicator (red) may turn off, although charging is not complete.

Check for the following causes:

- Ambient temperature exceeds the range of 0 °C – 40 °C (32 °F – 104 °F).
- There is a problem with the battery.

In this case, charge again within the above-mentioned temperature range. If the problem persists, consult your nearest Sony dealer.

Notes

- If the battery is not used for a long time, battery may be quickly depleted, however, after a few recharges, battery life will improve.
- If the life of the built-in rechargeable battery drops to half the normal length, the battery should be replaced. Consult your nearest Sony dealer for replacement of the rechargeable battery.
- Avoid exposure to temperature extremes, direct sunlight, moisture, sand, dust or mechanical shock. Never leave in a car parked in the sun.
- Use only the supplied AC power adaptor. Do not use any other AC power adaptor.

Usage hours*

Status	Approx. usage hours
Communication time (including music playback time) (up to)	17 hours
Standby time (up to)	200 hours

* Time stated above may vary, depending on ambient temperature or conditions of use.

Checking the remaining battery

When pressing the POWER button while the unit is turned on, the indicator (red) flashes. You can check the remaining battery by the number of times the indicator (red) flashes.

Indicator (red)	Status
3 times	Full
2 times	Mid
1 time	Low (needs to charge)

Note

You cannot check the remaining battery immediately after the unit is turned on, or while pairing.

When the battery is almost empty

The indicator (red) flashes slowly automatically.

When the battery becomes empty, a beep sounds and the unit will turn off automatically.

Pairing

What is pairing?

Bluetooth devices need to be “paired” with each other beforehand. Once Bluetooth devices are paired, there is no need for pairing again, except in the following cases:

- Pairing information is deleted after repair, etc.
- This unit is paired with 9 or more devices.

This unit can be paired with up to 8 devices; if a new device is paired after 8 devices have been paired, the device whose latest connection time is the oldest among the 8 paired devices is replaced by the new one.

- When recognition of the unit by the device to be connected is deleted.
- This unit is initialized.
All pairing information is deleted.

Procedures of pairing

- 1 Place the Bluetooth device within 1 m (3 ft) of this unit.**
- 2 Press and hold the POWER button for 7 seconds or more to standby for pairing while the unit is turned off.**



Notes

- After about 3 seconds, power is turned on and the indicator (blue) and indicator (red) flash together twice. Keep the button pressed without releasing until both indicators start flashing together, then release the button. This unit enters into pairing mode.
- If pairing is not established within about 5 minutes, pairing mode will be cancelled and this unit will turn off. In this case, start over from step **1**.

3 Perform pairing procedure on the Bluetooth device to detect this unit.

The list of detected devices appears on the display of the Bluetooth device. This unit is displayed as “DR-BT50.”

If “DR-BT50” is not displayed, repeat from step **1**.

4 Select “DR-BT50” on the display of the Bluetooth device.

5 If Passcode* input is required on the display of a Bluetooth device, input “0000.”

Pairing is complete when the indicator (blue) flashes slowly. The message standing for “Pairing complete” appears on the display of some Bluetooth devices.

* Passcode may be called “Passkey,” “PIN code,” “PIN number,” or “Password.”

6 Start the Bluetooth connection from the Bluetooth device.

This unit memorizes the device as the last connected device. Some Bluetooth devices may connect with the unit automatically when pairing is complete.

When pairing with a Bluetooth device that cannot display a list of detected devices or that has no display

You may pair the device by setting both this unit and the Bluetooth device to pairing mode. For details, refer to the operating instructions supplied with the Bluetooth device.

Tips

- To pair with other Bluetooth devices, repeat steps **1** to **5** for each device.
- To delete all pairing information, see “Initializing the unit” (page 26).

Wearing the headset

The headset has **LEFT** and **RIGHT** indications; wear it accordingly on your left and right ears.



Tip

There is a tactile dot on the **LEFT** indication to show the left unit.

Pulling down and folding the headset

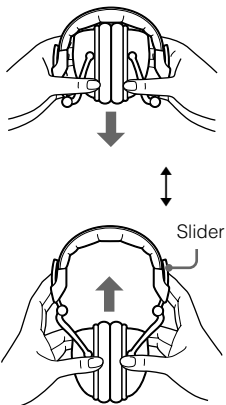

Tip

Pull down the sliders on both ends when folding to make it more compact.

Indications of Bluetooth function

B : Indicator (blue)

R : Indicator (red)

Status		Flashing patterns	
Pairing	Searching	B	● - ● - ● - ● - ● - ● - ● - ● - ...
		R	● - ● - ● - ● - ● - ● - ● - ● - ...
Connecting	Connectable	B	● - - - ● - - - ● - - - ● - - - ● - - - ● - - - ...
	Connecting	B	● - - - ● - - - ● - - - ● - - - ● - - - ● - - - ...
Connected	HFP/HSP or A2DP (standby for receiving audio signal)	B	● - - - - - - - - - - ● - - - - - - - - ...
	HFP/HSP and A2DP (standby for receiving audio signal)	B	● - ● - - - - - - - - - ● - ● - - - - - - - ...
Music	Listening	B	● ● - - - - - - - - - - ● ● - - - - - - ...
	Listening during standby for telephone call	B	● ● ● - - - - - - - - - - ● ● ● - - - - - ...
Phone	Incoming call	B	● ● ● ● ● ● ...
	Talking	B	● ● - - - - - - - - - - ● ● - - - - - ...
	Calling while playing back music	B	● ● ● - - - - - - - - - - ● ● ● - - - - - ...

Listening to music

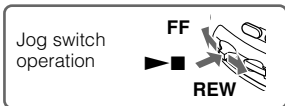
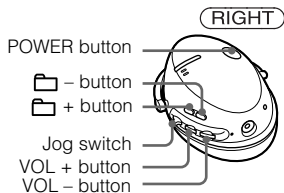

Check the following before operating the unit.

- The Bluetooth device is turned on.
- Pairing of this unit and the Bluetooth device is complete.
- The Bluetooth device supports the transmitting music function (profile: A2DP*).

1 Press and hold the **POWER** button for about 3 seconds while the unit is turned off.

The indicator (blue) and indicator (red) flash together twice and the unit is turned on.

Notes

- Do not press and hold the POWER button for more than 7 seconds, otherwise pairing mode is entered.
- After the unit is turned on, the unit attempts to connect to the last connected Bluetooth device automatically with HFP or HSP. To make or receive a call while listening to music, make ready the last connected Bluetooth device for HFP or HSP connection before turning on the headset.

2 Make the Bluetooth connection (A2DP) from a Bluetooth device to this unit.

Refer to the operating instructions supplied with the Bluetooth device on how to operate it.

3 Start playback on the Bluetooth device.

Tip

Bluetooth connection of A2DP (Advanced Audio Distribution Profile) can also be operated with the jog switch from this unit to the Bluetooth device except when making a call on this unit.

Note

When you play music by connecting the unit to a Bluetooth device using HSP (Headset Profile), sound quality will not be high. For better sound, change the Bluetooth connection to A2DP by operating the Bluetooth device.

* For detail on profiles, see page 23.

To adjust the volume

Press the VOL + or – button while listening to the music.

Tips

- Depending on the connected device, it may be necessary to adjust the volume on the connected device as well.
- Volume level for calling and listening to music can be set independently.

To stop use

1 Terminate the Bluetooth connection by operating the Bluetooth device.

2 Press and hold the POWER button for about 3 seconds.

The indicator (blue) and indicator (red) light up together, and the unit turns off.

Tip

When you finish playing music, the Bluetooth connection may terminate automatically, depending on the Bluetooth device.



Controlling the audio device – AVRCP

If the Bluetooth audio device connected with this unit supports AVRCP (Audio Video Remote Control Profile), you can control by using the unit buttons. Refer to the operating instructions supplied with the Bluetooth device on how to operate it.

Note



Operation of the Bluetooth connecting device by this unit will vary depending on its specification.

Status: In stop or pause mode

	Short Press	Long Press
	①	②
FF / REW	③	④
 + / -	⑤	⑥

- ① Starts playback*¹
- ② Stop
- ③ Skip to next/previous
- ④ Fast-forward/Fast-rewind*²
- ⑤ Jump to the succeeding/previous groups*²
- ⑥ Continuously jump to the succeeding/previous groups*²

Status: In play mode

	Short Press	Long Press
	⑦	⑧
FF / REW	⑨	⑩
 + / -	⑪	⑫

- ⑦ Pause*¹
- ⑧ Stop
- ⑨ Skip to next/previous
- ⑩ Fast-forward/Fast-rewind*²
- ⑪ Jump to the succeeding/previous groups*²
- ⑫ Continuously jump to the succeeding/previous groups*²

*¹ You may need to press the button twice depending on the Bluetooth device.

*² Some Bluetooth devices may not operate.

Note

You cannot adjust the volume of the Bluetooth device by the unit volume buttons.

Calling

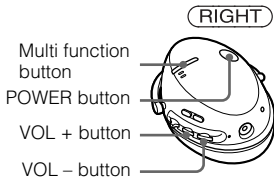

Check the following before operating the unit.

- The Bluetooth function is active on the mobile phone.
- Pairing of this unit and the Bluetooth mobile phone is complete.

1 Press and hold the **POWER** button for about 3 seconds while the unit is turned off.

The indicator (blue) and indicator (red) flash together twice, the unit turns on and then this unit tries to connect to the last Bluetooth mobile phone that was used.

Note

Do not press and hold the **POWER** button for more than 7 seconds, otherwise pairing mode is entered.

Tip

This unit will stop trying to connect to the Bluetooth mobile phone after 1 minute. In such a case, press the multi function button to try to connect again.

When this unit does not connect to a Bluetooth mobile phone automatically

You can make a connection by operating Bluetooth mobile phone or by operating this unit to connect the last connected Bluetooth device.

A To make a connection by operating Bluetooth mobile phone

1 Make the Bluetooth connection (HFP or HSP*) from the Bluetooth mobile phone to this unit.

Refer to the manual supplied with your Bluetooth mobile phone for operation details. The list of recognized devices appears on the display of the Bluetooth mobile phone. This unit is displayed as "DR-BT50." When you use the Bluetooth mobile phone features both HFP (Hands-free Profile) and HSP (Headset Profile), set to HFP.

Note

When connecting to a Bluetooth mobile phone which is different from the last connected one, make the connection following the above procedure.

* For details on profiles, see page 23.

B To make a connection with the last connected Bluetooth device by operating this unit

1 Press the multi function button.

The indicator (blue) and indicator (red) start flashing at the same time, and the unit performs the connection operation for about 5 seconds.

Note

When listening to music with this unit, a Bluetooth connection cannot be made with the multi function button.

To call

1 Use the buttons on your mobile phone when making a call.

If no dial tone is heard on this unit, press and hold the multi function button for about 2 seconds.

Tip

You can call in the following way, depending on the Bluetooth mobile phone. Refer to the manual supplied with your mobile phone on operating details.

- When not communicating, you can call using the voice-dial function by pressing the multi function button.
- You can call the last dialed number by pressing the multi function button for about 2 seconds.

To receive a call

When an incoming call arrives, a ring tone will be heard from the unit.

1 Press the multi function button on the unit.

The ring tone differs in the following ways, depending on your mobile phone.

- ring tone set on the unit
- ring tone set on the mobile phone
- ring tone set on the mobile phone only for Bluetooth connection

Note

If you received a call by pressing the button on the Bluetooth mobile phone, some Bluetooth mobile phones may have handset use priority. In this case, set to talk with the unit by pressing and holding the multi function button for about 2 seconds, or by operating the Bluetooth mobile phone. For details, refer to the manual supplied with your Bluetooth mobile phone.

To adjust the volume

Press the VOL + or - button.

Tips

- You cannot adjust the volume when not communicating.
- Volume level for calling and listening to music can be set independently.

To terminate a call

You can end a call by pressing the multi function button on the unit.

To stop use

1 Terminate Bluetooth connection by the Bluetooth mobile phone.

2 Press and hold the POWER button for about 3 seconds to turn off the power.

The indicator (blue) and indicator (red) light up together, and the unit turns off.

Controlling the Bluetooth mobile phone – HFP, HSP

The operation of the buttons on this unit varies depending on your mobile phone.

HFP (Hands-free Profile) or HSP (Headset Profile) is used for Bluetooth mobile phone. Refer to the operating instructions supplied with your Bluetooth mobile phone on supported Bluetooth profiles or how to operate.

- *1 Some functions may not be supported depending on the Bluetooth mobile phone.
- *2 This may vary, depending on the Bluetooth mobile phone.
- *3 Some functions may not be supported when calling using the Bluetooth mobile phone.

HFP (Hands-free Profile)

Status	Multi function button	
	Short Press	Long Press
Standby	Start Voice Dial	Last number redial
Voice Dial active	Cancel Voice Dial	–
Outgoing call	End outgoing call	–
Incoming call	Answer	Reject
During call	End call	Change active device

HSP (Headset Profile)

Status	Multi function button	
	Short Press	Long Press
Standby	–	Dial*1
Outgoing call	End outgoing call*1	End outgoing call or change active device to headset*2
Incoming call	Answer	–
During call	End call*3	Change active device to headset

Calling while playing back music

The Bluetooth connection using HFP or HSP as well as A2DP is necessary to make a call while playing back music.

For example, to make a call using a Bluetooth mobile phone while listening to music on a Bluetooth compatible music player, this unit needs to be connected to the mobile phone using HFP or HSP.

Make a Bluetooth connection between this unit and the device in use following the procedures outlined below.

- 1 Make a Bluetooth connection between this unit and the mobile phone in use with HFP or HSP following the procedures outlined in “Calling” (see page 16).**
- 2 Operate the Bluetooth device (music player or mobile phone) used for playing the music to make a Bluetooth connection to this unit using A2DP.**

To make a call while playing back music

- 1 Press the multi function button while playing back music (page 18), or operate your Bluetooth mobile phone to make a telephone call.**

If no dial tone is heard on this unit, press and hold the multi function button for about 2 seconds.

To receive a call while playing back music

When an incoming call arrives, the music pauses and the ring tone is heard from this unit.

- 1 Press the multi function button and talk.**
After finishing the call, press the multi function button. This unit is switched back to music playback.

When no ring tone is heard even if an incoming call arrives

- 1 Stop music playback.**
- 2 When ringing, press the multi function button and talk.**

Disposing of the unit

This unit has a Lithium-Ion rechargeable battery inside the right unit. For environmental conservation, be sure to remove the built-in rechargeable batteries from the unit before disposing, and dispose of the batteries appropriately.

1 Detach the right housing from the right unit.

- ① Remove the ear pad from the right unit.
- ② Remove the 3 screws.
- ③ Remove the right housing.

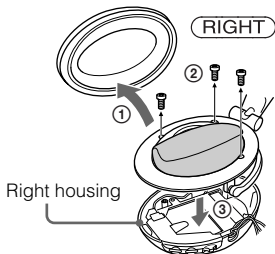

2 Remove the jog switch from the right housing.

- ① Remove the screw located at the side of the rechargeable battery.
- ② Lift up the circuit board on which the jog switch is installed together with the jog switch cover.

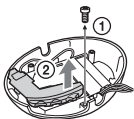

3 Disconnect the rechargeable battery from this unit.

- ① Remove the screw.
- ② Remove and turn over the circuit board on which the rechargeable battery is installed.
- ③ Pull out the connector on the circuit board.

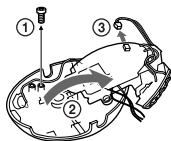

4 Slide out and remove the rechargeable battery.



Rechargeable battery

Precautions

On Bluetooth communication

- Bluetooth wireless technology operates within a range of about 10 meters (about 30 feet).
Maximum communication range may vary depending on obstacles (person, metal, wall, etc.) or electromagnetic environment.
- The aerial of this unit is built into the housing for the right ear. The sensitivity of Bluetooth communication will improve by placing a connected Bluetooth device on your right side.
- The following conditions may affect the sensitivity of Bluetooth communication.
 - There is an obstacle such as a person, metal, or wall between this unit and Bluetooth device.
 - A device using 2.4 GHz frequency, such as a wireless LAN device, cordless telephone, or microwave oven, is in use near this unit.
- Because Bluetooth devices and wireless LAN (IEEE802.11b/g) use the same frequency, microwave interference may occur and resulting in communication speed deterioration, noise, or invalid connection if this unit is used near a wireless LAN device. In such as case, perform the following.
 - Use this unit at least 10 m (about 30 ft) away from the wireless LAN device.
 - If this unit is used within 10 m (about 30 ft) of a wireless LAN device, turn off the wireless LAN device.
 - Install this unit and Bluetooth device as near to each other as possible.
- Microwaves emitting from a Bluetooth device may affect the operation of electronic medical devices. Turn off this unit and other Bluetooth devices in the following locations, as it may cause an accident.
 - where inflammable gas is present, in a hospital, train, airplane, or a petrol station
 - near automatic doors or a fire alarm
- This unit supports security capabilities that comply with the Bluetooth standard to provide a secure connection when the Bluetooth wireless technology is used, but security may not be enough depending on the setting. Be careful when communicating using Bluetooth wireless technology.
- We do not take any responsibility for the leakage of information during Bluetooth communication.
- Connection with all Bluetooth devices cannot be guaranteed.
 - A device featuring Bluetooth function is required to conform to the Bluetooth standard specified by Bluetooth SIG, and be authenticated.
 - Even if the connected device conforms to the above mentioned Bluetooth standard, some devices may not be connected or work correctly, depending on the features or specifications of the device.
 - While talking on the phone hands free, noise may occur, depending on the device or communication environment.
- Depending on the device to be connected, it may require some time to start communication.

On the supplied AC power adaptor

- Use the AC power adaptor supplied with this unit. Do not use any other AC power adaptor since it may cause the unit to malfunction.



Polarity of the plug

- If you are not going to use this unit for a long time, unplug the AC power adaptor from the AC outlet. To remove the AC power adaptor from the wall outlet, grasp the adaptor plug itself; never pull the cord.

Others

- Do not place this unit in a place exposed to humidity, dust, soot or steam, subject to direct sunlight, or in a car waiting at a traffic signal. It may cause a malfunction.
- Be careful not to pinch your fingers when folding the headset.
- Using the Bluetooth device may not function on mobile phones, depending on radio wave conditions and location where the equipment is being used.
- If you experience discomfort after using the Bluetooth device, stop using the Bluetooth device immediately. Should any problem persist, consult your nearest Sony dealer.
- Listening with this unit at high volume may affect your hearing. For traffic safety, do not use this unit while driving or cycling.
- Do not put weight or pressure on this unit as it may cause the unit to deform during long storage.

- The ear pads are consumable. They may deteriorate due to long-term storage or use. Replace with new ones if they are damaged.
- If you have any questions or problems concerning this unit that are not covered in this manual, please consult your nearest Sony dealer.

What is Bluetooth wireless technology?

Bluetooth wireless technology is a short-range wireless technology that enables wireless data communication between digital devices, such as a computer or digital camera. Bluetooth wireless technology operates within a range of about 10 meters (about 30 feet). Connecting two devices as necessary is common, but some devices can be connected to multiple devices at the same time. You do not need to use a cable for connection, nor is it necessary for the devices to face one another, such as the case with infrared technology. For example, you can use such a device in a bag or pocket. Bluetooth standard is an international standard supported by thousands of companies all over the world, and employed by various companies worldwide.

Communication System and Compatible Bluetooth Profiles of this unit

Profile is standardization of the function for each Bluetooth device specification. This unit supports the following Bluetooth version and profiles:

Communication System:

Bluetooth Specification version 2.0

Compatible Bluetooth Profiles:

- A2DP (Advanced Audio Distribution Profile): Transmitting or receiving audio content of high-quality.
- AVRCP (Audio Video Remote Control Profile): Controlling A/V equipment; pausing, stopping, starting playback, volume control, etc.
- HSP (Headset Profile)*: Talking on the phone/Operating the phone.
- HFP (Hands-free Profile)*: Talking on the phone/Operating the phone by hands-free.

* When you use a Bluetooth mobile phone supported by both HFP (Hands-free Profile) and HSP (Headset Profile), set to HFP.

Note

To be able to use the Bluetooth function, the Bluetooth device to be connected requires the same profile as the unit's. Note also that even if the same profile exists, devices may vary in function depending on their specifications.

Troubleshooting

If you run into any problems using this unit, use the following checklist. Should any problem persist, consult your nearest Sony dealer.

Common

The unit is not turned on.

- ➔ Charge the battery of the unit.
- ➔ The unit is not turned on while charging. Unplug the unit from AC power adaptor and then turn on the unit.

Pairing cannot be done.

- ➔ Bring this unit and the Bluetooth device closer together.

Cannot make the Bluetooth connection.

- ➔ Check that this unit is turned on.
- ➔ Check that the Bluetooth connecting device is turned on and the Bluetooth function is on.
- ➔ Connection with the Bluetooth device may not be memorized on this unit. Make the Bluetooth connection from the Bluetooth device to this unit soon after pairing is complete.
- ➔ This unit or Bluetooth connecting device is in sleep mode.
- ➔ The Bluetooth connection is terminated. Make the Bluetooth connection again.

Distorted sound

- ➔ Ensure that this unit is not receiving interference from a wireless LAN, other 2.4 GHz wireless device, or microwave oven.
- ➔ Re-position this unit.

The correspondence distance is short. (Sound skips.)

- ➔ If a device that generates electromagnetic radiation, such as a wireless LAN, other Bluetooth device(s), or a microwave oven is nearby, move away from such sources.

The unit does not operate properly.

- ➔ Reset the unit. Pairing information is not deleted by this operation. Insert a small pin, etc., into the hole at a slight angle, and push until you feel a click.

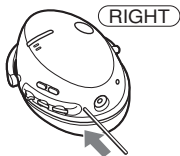

When listening to music

No sound

- ➔ Check that both this unit and the Bluetooth device are turned on.
- ➔ Check that both this unit and the Bluetooth device are making the Bluetooth connection, A2DP (Advanced Audio Distribution Profile).
- ➔ Check that music is being played back by the Bluetooth device.
- ➔ Check that the volume of the unit is not set too low.

- ➔ Turn up the volume on the connected device if necessary.
- ➔ Pair this unit and Bluetooth device again.

Low sound level

- ➔ Turn up the volume of this unit.
- ➔ Turn up the volume on the connected device if necessary.

Low sound quality

- ➔ Switch the Bluetooth connection to A2DP (Advanced Audio Distribution Profile) when HSP (Headset Profile) is set.

Cannot make the Bluetooth connection from Bluetooth device to this unit.

- ➔ The Bluetooth device is not equipped with SCMS-T content protection*. With the unit turned off, press and hold POWER and ►■ for about 7 seconds to deactivate the SCMS-T protection. The indicator (blue) flashes once.

* The SCMS-T content protection method is one of the methods to protect the contents transmitted on the Bluetooth wireless technology. This unit can receive the contents protected by this method. Press and hold the POWER button and ►■ again for about 7 seconds to reactivate the SCMS-T content protection method on this unit. The indicator (blue) flashes twice.

Sound skips frequently during playback.*1

- ➔ Terminate the Bluetooth connection (A2DP) by operating the Bluetooth device. While the unit is turned on, press and hold ►■ for about 7 seconds to lower the bit rate. The indicator (blue) flashes once.*2

*1 This unit can receive high bit rate music, however, at higher bit rates, sound skipping may occur.

*2 Note that this may not always reduce the sound skip depending on the circumstances. Press and hold ►■ again for about 7 seconds to set the unit so as to receive high bit rate music. The indicator (blue) flashes twice.

When calling

The recipient's voice cannot be heard.

- ➔ Check that both this unit and the Bluetooth mobile phone are turned on.
- ➔ Check the connection between this unit and the Bluetooth mobile phone.
- ➔ Check that output of the Bluetooth mobile phone is set for this unit.
- ➔ Check that the volume of the unit is not set too low.
- ➔ Turn up the volume on the connected Bluetooth mobile phone if necessary.
- ➔ If you are listening to music using this unit, stop playback, press the multi function button and talk.

Low sound from recipient

- ➔ Turn up the volume of this unit.
- ➔ Turn up the volume on the connected Bluetooth mobile phone if necessary.

Initializing the unit

You can reset this unit to its default (such as volume setting) and delete all pairing information.

- 1 If this unit is turned on, press and hold the POWER button for about 3 seconds to turn off this unit.**
- 2 Press and hold the POWER button and multi function button together for about 7 seconds.**

The indicator (blue) and indicator (red) flash together four times, and this unit is reset to the default setting. All pairing information is deleted.

Specifications

General

Communication System

Bluetooth Specification version 2.0

Output

Bluetooth Specification Power Class 2

Maximum communication range

Line of sight approx. 10 m (30 ft) *¹

Frequency band

2.4 GHz band (2.4000 GHz – 2.4835 GHz)

Modulation method

FHSS

Compatible Bluetooth Profiles*²

A2DP (Advanced Audio Distribution Profile)

AVRCP (Audio Video Remote Control Profile)

HSP (Headset Profile)

HFP (Hands-free Profile)

Supported Codecs*³

SBC*⁴, MP3

Transmission range (A2DP)

20 - 20,000 Hz (sampling frequency 44.1 kHz)

Supplied accessory

AC power adaptor (1)

Carrying pouch (1)

Operating instruction (this book) (1)

*¹ The actual range will vary depending on factors such as obstacles between devices, magnetic fields around a microwave oven, static electricity, reception sensitivity, aerial's performance, operating system, software application, etc.

*² Bluetooth standard profiles indicate the purpose of Bluetooth communication between devices.

*³ Codec: Audio signal compression and conversion format

*⁴ Subband Codec

Headset

Power source

DC 3.7 V: Built-in lithium-ion rechargeable battery

Mass

Approx. 180 g (6.4 oz)

Receiver

Type

Closed type, dynamic

Driver unit

40 mm dome type

Reproduction frequency range

10 – 25,000 Hz

Microphone

Type

Omni directional, electret condenser

Effective frequency range

100 – 4,000 Hz

Design and specifications are subject to change without notice.

AVERTISSEMENT

Afin de réduire les risques d'incendie ou de choc électrique, n'exposez pas cet appareil à la pluie ni à l'humidité.

Pour éviter tout risque d'électrocution, n'ouvrez pas le coffret. Ne confiez les réparations qu'à un technicien qualifié.

N'installez pas l'appareil dans un espace restreint, comme une bibliothèque ou un meuble encastré.

Pour réduire les risques d'incendie, ne couvrez pas les orifices d'aération de l'appareil avec des journaux, des nappes, des rideaux, etc. Et ne placez pas non plus de bougies allumées sur l'appareil.

Pour réduire les risques d'incendie ou d'électrocution, ne placez pas de récipients remplis de liquides (vases, etc.) sur l'appareil.

Raccordez l'adaptateur secteur à une prise murale facilement accessible. Si l'adaptateur secteur ne fonctionne pas normalement, débranchez-le immédiatement de la prise murale.

N'exposez pas la pile à une chaleur excessive comme à la lumière directe du soleil, au feu ou à d'autres sources de chaleur.

Informations

Cet appareil est conforme à la section 15 de la réglementation FCC ainsi qu'à la RSS-Gen de la réglementation IC. Son utilisation est autorisée seulement aux conditions suivantes : (1) il ne doit pas produire de brouillage et (2) l'utilisateur du dispositif doit être prêt à accepter tout brouillage radioélectrique reçu, même si

ce brouillage est susceptible de compromettre le fonctionnement du dispositif.

Vous devez savoir que tout changement ou toute modification non expressément approuvé dans ce mode d'emploi risque d'annuler votre pouvoir d'utiliser cet appareil.

Cet équipement ne doit pas être placé au même endroit ni utilisé avec une autre antenne ou un autre émetteur.

Cet émetteur est conforme aux limitations concernant l'exposition aux radiations établies par la FCC/IC définies dans un environnement non contrôlé ainsi qu'aux directives relatives à l'exposition aux fréquences radio (RF) FCC du supplément C du bulletin OET65 et au règlement RSS-102 relatif à l'exposition aux radiofréquences (RF) IC. Cet équipement présente des niveaux d'énergie RF très bas considérés comme conformes et ne nécessite pas de test du débit d'absorption spécifique (SAR).

El equipo no debe colocarse ni utilizarse junto con ninguna otra antena o transmisor.

La marque Bluetooth et les logos appartiennent à Bluetooth SIG, Inc. et doivent être utilisés par Sony Corporation uniquement sous licence. Les autres marques commerciales et noms commerciaux appartiennent à leurs propriétaires respectifs.

Licence de la technologie de codage audio MPEG Layer-3 et des brevets obtenue de Fraunhofer IIS et Thomson.

Pour les utilisateurs au Canada

**RECYCLAGE DES
ACCUMULATEURS AUX IONS
DE LITHIUM**

Les accumulateurs
aux ions de lithium
sont recyclables.

Vous pouvez
contribuer à
préserver

l'environnement en
rapportant les piles
usées dans un point
de collection et
recyclage le plus proche.

Pour plus d'informations sur le
recyclage des accumulateurs,
téléphonez le numéro gratuit
1-800-822-8837 (Etats-Unis et
Canada uniquement), ou visitez
<http://www.rbrcc.org/>



Avertissement: Ne pas utiliser des
accumulateurs aux ions de lithium
qui sont endommagés ou qui
fuient.

Table des matières

Félicitations!	4
Fonction Bluetooth en 3 étapes	5
Emplacement et fonction des pièces	6
Mise en charge de l'appareil	7
Pairage	9
Qu'est-ce que le pairage?	9
Procédures de pairage	9
Port du casque	11
Indications des fonctions Bluetooth	12
Ecouter de la musique ... 13	
Contrôle du son périphérique – AVRCP	14
Appel	16
Contrôle du téléphone portable Bluetooth – HFP, HSP	18
Passer un appel tout en écoutant de la musique	19
Mise au rebut de l'appareil	20
Précautions	21
Qu'est-ce que la technologie sans fil Bluetooth?	23
Dépannage	24
Initialisation de l'appareil	26
Spécifications	27

FR

Félicitations!

Nous vous remercions d'avoir fait l'acquisition de ce casque stéréo sans fil Sony. Cet appareil utilise la technologie sans fil Bluetooth™.

- Ecoutez de la musique sans fil à l'aide d'un lecteur de musique compatible Bluetooth.*1
- Transducteurs de 40 mm reproduisant une superbe qualité sonore.
- Oreillettes de luxe pour un meilleur confort.
- Vous pouvez converser en mode mains libres sans sortir votre téléphone portable Bluetooth de votre sac.*2
- Vous pouvez commander à distance les fonctions basiques d'un lecteur de musique Bluetooth (Lecture, Arrêt, etc.), pour votre confort.*3
- Fonction de charge pratique.
- Type pliable pratique facile à transporter.

Pour plus d'informations sur la technologie sans fil Bluetooth, reportez-vous à la page 23.

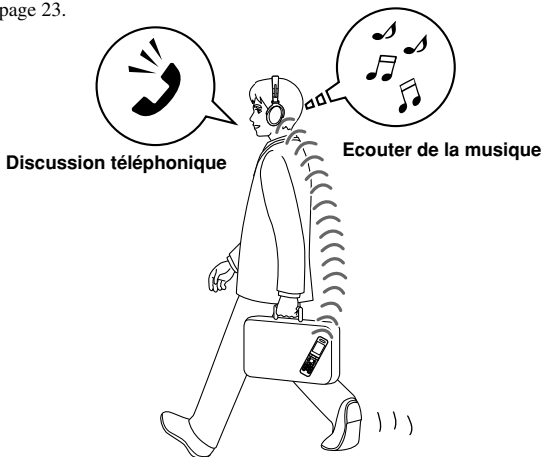

*1 Le périphérique Bluetooth raccordé doit être compatible A2DP (Advanced Audio Distribution Profile).

*2 Le périphérique Bluetooth raccordé doit être compatible HFP (Hands-free Profile) ou HSP (Headset Profile).

*3 Le périphérique Bluetooth raccordé doit être compatible AVRCP (Audio Video Remote Control Profile).

Fonction Bluetooth en 3 étapes

Pairage

Etablissez tout d'abord une liaison (« pairage ») entre un périphérique Bluetooth (téléphone portable, etc.) et l'appareil. Une fois le pairage établi, il n'est plus nécessaire de procéder à cette opération par la suite.

Téléphones portables Bluetooth, etc.

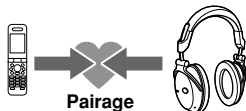

Casque stéréo sans fil

→ Page 9

Ecouter de la musique

Connexion Bluetooth

Utilisez le périphérique Bluetooth pour établir la connexion Bluetooth.



Connexion

A2DP

AVRCP

→ Page 13

Appel

Connexion Bluetooth

Lors de la mise sous tension de l'appareil, la connexion Bluetooth est automatiquement établie avec le téléphone portable reconnu.



Connexion

HFP

HSP

→ Page 16

Ecouter de la musique

Vous pouvez écouter de la musique lue sur le périphérique Bluetooth.

La lecture, l'arrêt ou la pause de lecture est disponible depuis cet appareil.



Musique

→ Page 13 - 15

Discussion téléphonique

Vous pouvez effectuer et recevoir un appel à l'aide de cet appareil.

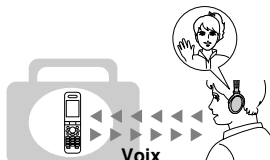

Voix

→ Page 17 - 19

Emplacement et fonction des pièces

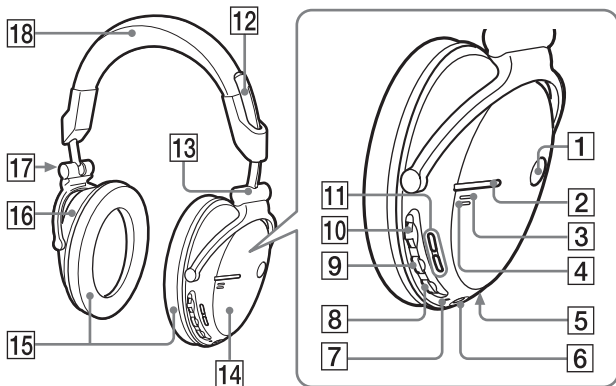

1 Touche POWER

2 Touche multifonctions
Contrôle différentes fonctions d'appel.

3 Témoin (bleu)
Indique le statut de communication de l'appareil.

4 Témoin (rouge)
Indique l'état d'alimentation de l'appareil.

5 Microphone

6 Prise DC IN 3 V

7 Touche RESET
Appuyez sur cette touche si l'appareil ne fonctionne pas correctement. Les informations de pairing ne sont pas supprimées par cette opération.

8 Touche VOL (volume) -

9 Touche VOL (volume) +*

10 Commutateur Jog

Contrôle différentes fonctions lors de l'écoute de musique.

11 Touches \square +/-
Passe aux groupes précédents/suivants lors de l'écoute de musique.

12 Barre de défilement

13 Indicateur (RIGHT)
(droite)

14 Partie droite (RIGHT)

15 Oreillettes

16 Partie gauche (LEFT)

17 Indicateur (LEFT)
(gauche)

18 Serre-tête

* Cette touche possède un point tactile.

Mise en charge de l'appareil

L'appareil contient une pile au lithium-ion rechargeable, qui doit être chargée avant la première utilisation.

1 Raccordez l'adaptateur secteur fourni à la prise DC IN 3 V de l'appareil.

Casque stéréo sans fil



Vers la prise DC IN 3 V

Vers une prise secteur

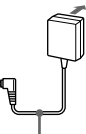

Adaptateur secteur (fourni)

La charge commence dès que l'adaptateur secteur est raccordé à une prise secteur.

Conseil

L'appareil se met automatiquement hors tension si l'adaptateur secteur est raccordé à une prise secteur alors que l'appareil est sous tension.

2 Assurez-vous que le témoin (rouge) s'allume pendant le chargement.

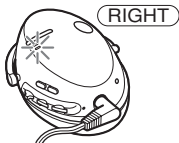

La pile est rechargée en 3 heures environ* et le témoin (rouge) s'éteint automatiquement.

* Temps nécessaire pour recharger une pile vide.

Attention

Si cet appareil détecte un problème pendant la mise en charge, le témoin (rouge) peut s'éteindre même si la mise en charge n'est pas terminée. Vérifiez les points suivants.

- La température ambiante n'est pas comprise entre 0 °C et 40 °C.
- Le problème vient de la pile.

Dans ce cas, mettez de nouveau la pile à charger dans la plage de température mentionnée ci-dessus. Si le problème persiste, consultez votre revendeur Sony le plus proche.

Remarques

- Si la pile reste inutilisée pendant une période prolongée, elle peut s'épuiser rapidement mais après plusieurs charges, l'autonomie de la pile s'améliore.
- Si l'autonomie de la pile rechargeable intégrée chute à la moitié de la durée normale, elle doit être remplacée. Pour cela, contactez votre revendeur Sony le plus proche.
- Évitez d'exposer l'appareil à des températures extrêmes, aux rayons directs du soleil, à l'humidité, au sable, à la poussière ou à des chocs mécaniques. Ne le laissez jamais dans une voiture garée en plein soleil.
- Utilisez uniquement l'adaptateur secteur fourni. N'utilisez aucun autre adaptateur secteur.

Durée d'utilisation*

Statut	Durée approximative d'utilisation
Durée de communication (temps de lecture de musique inclus) (max)	17 heures
Durée de veille (max)	200 heures

* La durée mentionnée précédemment peut varier en fonction de la température ambiante ou des conditions d'utilisation.

Vérification de l'autonomie restante de la pile

Si vous appuyez sur la touche POWER lorsque l'appareil est sous tension, le témoin (rouge) clignote lentement. Vous pouvez vérifier l'autonomie restante de la pile grâce au nombre de clignotements du témoin (rouge).

Témoin (rouge)	Statut
3 fois	Plleine
2 fois	Moyenne
1 fois	Faible (charge nécessaire)

Remarque

Vous ne pouvez pas vérifier l'autonomie restante de la pile juste après la mise sous tension ou pendant le pairage.

Lorsque la batterie est presque épuisée

Le témoin (rouge) clignote lentement automatiquement. Lorsque la batterie est vide, un bip retentit et l'appareil s'éteint automatiquement.

Pairage

Qu'est-ce que le pairage?

Les périphériques Bluetooth doivent préalablement être « jumelés ». Une fois que le pairage de ces appareils Bluetooth est réalisé, il n'est plus nécessaire de procéder à cette opération par la suite, à l'exception des cas suivants.

- Les informations de pairage sont supprimées après une réparation, etc.
- Cet appareil est jumelé avec 9 périphériques ou plus. Cet appareil peut être jumelé avec 8 périphériques au maximum. Si un nouveau périphérique est jumelé alors que 8 autres périphériques le sont déjà, le périphérique dont la date de dernière connexion est la plus ancienne parmi les 8 périphériques est remplacé par le nouveau.
- La reconnaissance de l'appareil par le périphérique à connecter est supprimée.
- L'appareil est réinitialisé. Toutes les informations de pairage sont supprimées.

Procédures de pairage

- 1 Placez le périphérique Bluetooth dans un rayon de 1 mètre par rapport à cet appareil.**
- 2 Maintenez la touche POWER enfoncée pendant au moins 7 secondes pour passer en mode d'attente de pairage lorsque l'appareil est hors tension.**



Remarques

- Après environ 3 secondes, l'appareil se met sous tension et le témoin (bleu) et le témoin (rouge) clignotent deux fois en même temps. Maintenez la touche enfoncée jusqu'à ce que les deux témoins se mettent à clignoter en même temps, puis relâchez-la. L'appareil passe en mode de pairage.
- Si le pairage n'est pas établi après environ 5 minutes, le mode de pairage est annulé et l'appareil se met hors tension. Dans ce cas, recommencez à partir de l'étape 1.

3 Exécutez une procédure de pairage sur le périphérique Bluetooth pour que cet appareil soit détecté.

La liste des périphériques détectés apparaît sur l'écran du périphérique Bluetooth. Cet appareil est identifié par « DR-BT50 ».

Si « DR-BT50 » ne s'affiche pas, recommencez à l'étape **1**.

4 Sélectionnez l'indication « DR-BT50 » sur l'écran du périphérique Bluetooth.

5 Si un code d'authentification* est requis sur l'écran d'un périphérique Bluetooth, saisissez « 0000 ».

Le pairage est terminé lorsque le témoin (bleu) clignote lentement. Le message correspondant à « Pairage terminé » apparaît sur l'écran de certains périphériques Bluetooth.

* Le code d'authentification peut également être nommé « clé d'authentification », « code PIN », « nombre PIN » ou « mot de passe ».

6 Démarrez la connexion Bluetooth à partir du périphérique Bluetooth.

L'appareil mémorise le périphérique en tant que dernier périphérique connecté. Certains périphériques Bluetooth peuvent se connecter automatiquement à l'appareil lorsque le pairage est terminé.

Lors du pairage avec un périphérique Bluetooth ne pouvant pas afficher une liste des périphériques détectés ou ne possédant pas d'écran

Vous pouvez jumeler le périphérique en réglant cet appareil ainsi que le périphérique Bluetooth en mode de pairage. Pour plus d'informations, reportez-vous au mode d'emploi fourni avec le périphérique Bluetooth.

Conseils

- Pour procéder au pairage avec d'autres périphériques Bluetooth, recommencez les étapes **1** à **5** pour chaque périphérique.
- Pour supprimer toutes les informations de pairage, reportez-vous à la section « Initialisation de l'appareil » (page 26).

Port du casque

Le casque porte les indications **LEFT** et **RIGHT**, placez-le suivant ces indications sur vos oreilles gauche et droite.

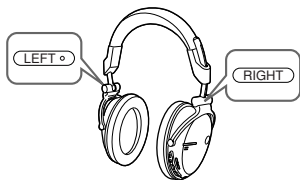

Conseil

Un point tactile situé sur l'indication **LEFT** permet de repérer la partie gauche.

Dépliage et repliage du casque

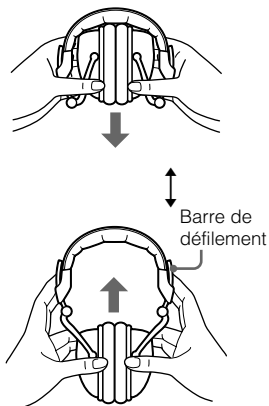

Conseil

Baissez les curseurs aux deux extrémités lors du pliage pour rendre le casque plus compact.

Indications des fonctions Bluetooth

B : Témoin (bleu)

R : Témoin (rouge)

Statut		Motifs de clignotement	
Pairage	Recherche	B	● - ● - ● - ● - ● - ● - ● - ● - ● - ...
		R	● - ● - ● - ● - ● - ● - ● - ● - ● - ...
Connexion	Connexion possible	B	● - - - ● - - - ● - - - ● - - - ● - - - ● - - - ● - - - ...
	Connexion en cours	B	● - - - ● - - - ● - - - ● - - - ● - - - ● - - - ● - - - ...
Connecté	HFP/HSP ou A2DP (attente d'un signal audio entrant)	B	● - - - - - - - - - - ● - - - - - - - - - - ...
	HFP/HSP et A2DP (attente d'un signal audio entrant)	B	● - ● - - - - - - - - - ● - ● - - - - - - - - - ...
Musique	Ecoute	B	● ● - - - - - - - - - - ● ● - - - - - - - - - ...
	Ecoute pendant l'attente d'un appel téléphonique	B	● ● ● - - - - - - - - - - ● ● ● - - - - - - - - - ...
Téléphone	Appel entrant	B	● ● ● ● ● ● ● ...
	Discussion	B	● ● - - - - - - - - - - ● ● - - - - - - - - - ...
	Appel en cours tout en écoutant de la musique	B	● ● ● - - - - - - - - - - ● ● ● - - - - - - - - - ...

Ecouter de la musique

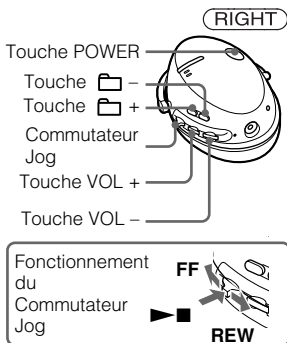

Vérifiez les points suivants avant d'utiliser l'appareil.

- Le périphérique Bluetooth est sous tension.
- Le pairing de cet appareil et du périphérique Bluetooth est terminé.
- Le périphérique Bluetooth prend en charge la fonction de transmission de musique (profil: A2DP*).

1 Maintenez la touche POWER enfoncée pendant environ 3 secondes lorsque l'appareil est hors tension.

Le témoin (bleu) et le témoin (rouge) clignotent deux fois en même temps et l'appareil est mis sous tension.

Remarques

- Ne maintenez pas la touche POWER enfoncée pendant plus de 7 secondes, sinon l'appareil passe en mode de pairing.

- Après la mise sous tension de l'appareil, il tente de se connecter automatiquement au dernier périphérique Bluetooth connecté avec le profil HFP ou HSP. Pour passer ou recevoir un appel tout en écoutant de la musique, préparez le dernier périphérique Bluetooth connecté pour une connexion HFP ou HSP avant de mettre le casque sous tension.

2 Etablissez la connexion Bluetooth (A2DP) à partir d'un périphérique Bluetooth vers cet appareil.

Reportez-vous au mode d'emploi fourni avec le périphérique Bluetooth concernant son utilisation.

3 Démarrez la lecture sur le périphérique Bluetooth.

Conseil

Vous pouvez également établir la connexion Bluetooth A2DP (Advanced Audio Distribution Profile) à l'aide du Commutateur Jog de cet appareil vers le périphérique Bluetooth, sauf lorsque vous passez un appel avec cet appareil.

Remarque

Lorsque vous lisez des fichiers de musique en raccordant l'appareil à un périphérique Bluetooth à l'aide du profil HSP (Headset Profile), la qualité du son n'est pas excellente. Pour obtenir un son de meilleure qualité, passez la connexion Bluetooth au profil A2DP à l'aide du périphérique Bluetooth.

- * Pour plus d'informations sur les profils, reportez-vous à la page 23.

Pour régler le volume

Appuyez sur la touche VOL + ou – lorsque vous écoutez de la musique.

Conseils

- Selon le périphérique connecté, il peut s'avérer nécessaire de régler le volume de ce dernier également.
- Vous pouvez régler séparément le niveau de volume pour l'écoute de fichiers de musique et pour les appels.

Pour arrêter l'utilisation

1 Arrêtez la connexion Bluetooth à partir du périphérique Bluetooth.

2 Maintenez la touche POWER enfoncée pendant 3 secondes environ.

Le témoin (bleu) et le témoin (rouge) s'allument en même temps, et l'appareil se met hors tension.

Conseil

Lorsque vous avez terminé de lire des fichiers de musique, la connexion Bluetooth peut s'arrêter automatiquement en fonction du périphérique Bluetooth.

Contrôle du son périphérique – AVRCP

Si le périphérique audio Bluetooth connecté à cet appareil prend en charge le profil AVRCP (Audio Video Remote Control Profile), vous pouvez utiliser les touches de l'appareil pour les commandes. Reportez-vous au mode d'emploi fourni avec le périphérique Bluetooth concernant son utilisation.

Remarque

Le contrôle du périphérique Bluetooth connecté à partir de cet appareil varie en fonction de ses caractéristiques techniques.

Statut: En mode d'arrêt ou de pause

	Pression courte	Pression longue
▶■	①	②
FF / REW	③	④
📁 + / -	⑤	⑥

- ① La lecture démarre*¹
- ② Arrêt
- ③ Passage au fichier suivant/précédent
- ④ Avance/retour rapide*²
- ⑤ Passage aux groupes suivants/précédents*²
- ⑥ Passage continu aux groupes suivants/précédents*²

Statut: En mode de lecture

	Pression courte	Pression longue
▶ ■	⑦	⑧
FF / REW	⑨	⑩
☐ + / -	⑪	⑫

- ⑦ Pause*¹
- ⑧ Arrêt
- ⑨ Passage au fichier suivant/
précédent
- ⑩ Avance/retour rapide*²
- ⑪ Passage aux groupes suivants/
précédents*²
- ⑫ Passage continu aux groupes
suivants/précédents*²

*¹ En fonction du périphérique Bluetooth source, il peut s'avérer nécessaire d'appuyer deux fois sur la touche.

*² Certains périphériques Bluetooth peuvent ne pas fonctionner.

Remarque

Vous ne pouvez pas régler le volume du périphérique Bluetooth à l'aide des touches de volume de l'appareil.

Appel

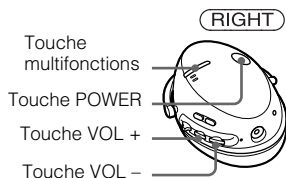

Vérifiez les points suivants avant d'utiliser l'appareil.

- La fonction Bluetooth est activée sur le téléphone portable.
- Le pairage de cet appareil et du téléphone portable Bluetooth est terminé.

1 Maintenez la touche POWER enfoncée pendant environ 3 secondes lorsque l'appareil est hors tension.

Le témoin (bleu) et le témoin (rouge) clignotent deux fois en même temps, puis l'appareil se met sous tension et tente de se connecter automatiquement au dernier téléphone portable Bluetooth utilisé.

Remarque

Ne maintenez pas la touche POWER enfoncée pendant plus de 7 secondes, sinon l'appareil passe en mode de pairage.

Conseil

Cet appareil n'essaie plus de se connecter au téléphone portable Bluetooth après 1 minute. Dans ce cas, appuyez sur la touche multifonctions pour essayer à nouveau de vous connecter.

Lorsque l'appareil ne se connecte pas automatiquement à un téléphone portable Bluetooth

Vous pouvez établir une connexion en demandant au téléphone portable Bluetooth ou à cet appareil de se connecter au dernier périphérique Bluetooth connecté.

A Pour établir une connexion à partir du téléphone portable Bluetooth

1 Établissez la connexion Bluetooth (HFP ou HSP*) depuis le téléphone portable Bluetooth vers cet appareil.

Pour de plus amples informations, reportez-vous au mode d'emploi fourni avec le téléphone portable Bluetooth. La liste des périphériques reconnus apparaît sur l'écran du téléphone portable Bluetooth. Cet appareil est identifié par « DR-BT50 ».

Lorsque vous utilisez un téléphone portable Bluetooth qui possède un profil HFP (Hands-free Profile) et HSP (Headset Profile), réglez-le sur HFP.

Remarque

Lors de la connexion d'un autre téléphone portable Bluetooth que le dernier connecté, établissez la connexion en suivant la procédure ci-dessus.

* Pour plus d'informations sur les profils, reportez-vous à la page 23.

B Pour établir une connexion avec le dernier périphérique Bluetooth connecté à partir de cet appareil

1 Appuyez sur la touche multifonctions.

Le témoin (bleu) et le témoin (rouge) se mettent à clignoter en même temps et l'appareil effectue l'opération de connexion pendant environ 5 secondes.

Remarque

Lors de l'écoute de musique avec cet appareil, la connexion Bluetooth ne peut pas être effectuée à l'aide de la touche multifonctions.

Pour passer un appel

1 Utilisez les touches de votre téléphone portable pour passer un appel.

Si aucune tonalité d'appel n'est audible sur cet appareil, appuyez sur la touche multifonctions et maintenez-la enfoncée pendant environ 2 secondes.

Conseil

Vous pouvez téléphoner de la manière suivante, en fonction du téléphone portable Bluetooth. Pour de plus amples informations, reportez-vous au mode d'emploi fourni avec le téléphone portable Bluetooth.

- Lorsque vous n'êtes pas en communication, vous pouvez passer un appel à l'aide de la fonction de composition vocale en appuyant sur la touche multifonctions.
- Vous pouvez appeler le dernier numéro composé en appuyant sur la touche multifonctions pendant environ 2 secondes.

Pour recevoir un appel

Lorsqu'un appel entrant est reçu, une sonnerie est émise par l'appareil.

1 Appuyez sur la touche multifonctions de l'appareil.

Selon votre téléphone portable, la sonnerie varie comme suit.

- sonnerie réglée sur l'appareil
- sonnerie réglée sur le téléphone portable
- sonnerie réglée sur le téléphone portable uniquement pour la connexion Bluetooth

Remarque

Si vous avez reçu un appel en appuyant sur la touche du téléphone portable Bluetooth, certains de ces téléphones peuvent avoir une priorité d'utilisation du récepteur. Dans ce cas, effectuez un réglage pour parler avec l'appareil en maintenant la touche multifonctions enfoncée pendant 2 secondes environ, ou à l'aide du téléphone portable Bluetooth. Pour de plus amples informations, reportez-vous au mode d'emploi fourni avec le téléphone portable Bluetooth.

Pour régler le volume

Appuyez sur la touche VOL + ou –.

Conseils

- Vous ne pouvez pas régler le volume lorsque vous n'êtes pas en communication.
- Vous pouvez régler séparément le niveau de volume pour l'écoute de fichiers de musique et pour les appels.

Pour mettre fin à un appel

Vous pouvez mettre fin à un appel en appuyant sur la touche multifonctions de l'appareil.

Pour arrêter l'utilisation

1 Mettez fin à la connexion Bluetooth à l'aide du téléphone portable Bluetooth.

2 Maintenez la touche POWER enfoncée pendant 3 secondes environ pour mettre l'appareil hors tension.

Le témoin (bleu) et le témoin (rouge) s'allument en même temps, et l'appareil se met hors tension.

Contrôle du téléphone portable Bluetooth – HFP, HSP

Le fonctionnement des touches de l'appareil varie selon le téléphone portable.

Le profil HFP (Hands-free Profile) ou HSP (Headset Profile) est utilisé pour le pairage du téléphone portable Bluetooth. Reportez-vous au mode d'emploi fourni avec votre téléphone portable Bluetooth concernant son utilisation ou la prise en charge des profils Bluetooth.

HFP (Hands-free Profile)

Statut	Touche multifonctions	
	Pression courte	Pression longue
Veille	Démarrer la composition vocale	Recomposer le dernier numéro appelé
Composition vocale activée	Annuler la composition vocale	–
Appel sortant	Terminer l'appel sortant	–
Appel entrant	Répondre	Refuser
En cours d'appel	Terminer l'appel	Changer le périphérique actif

HSP (Headset Profile)

Statut	Touche multifonctions	
	Pression courte	Pression longue
Veille	–	Composer*1
Appel sortant	Terminer l'appel sortant*1	Terminer l'appel sortant ou changer le périphérique actif vers le casque*2
Appel entrant	Répondre	–
En cours d'appel	Terminer l'appel*3	Changer le périphérique actif vers le casque

*1 Selon le téléphone portable Bluetooth, certaines fonctions peuvent ne pas être prises en charge.

*2 Cela peut varier en fonction du téléphone portable Bluetooth.

*3 Certaines fonctions peuvent ne pas être prises en charge lors d'un appel depuis le téléphone portable Bluetooth.

Passer un appel tout en écoutant de la musique

La connexion Bluetooth avec le profil HFP ou HSP ainsi que le profil A2DP est nécessaire pour passer un appel tout en écoutant de la musique.

Par exemple, pour passer un appel avec le téléphone portable Bluetooth tout en écoutant de la musique sur un lecteur de musique compatible Bluetooth, cet appareil doit être connecté au téléphone portable avec le profil HFP ou HSP.

Etablissez une connexion Bluetooth entre cet appareil et le périphérique en cours d'utilisation en suivant la procédure décrite ci-dessous.

- 1 Etablissez une connexion Bluetooth entre cet appareil et le téléphone portable en cours d'utilisation avec le profil HFP ou HSP en suivant les procédures décrites dans la section « Appel » (voir page 16).**
- 2 Demandez au périphérique Bluetooth (lecteur de musique ou téléphone portable) utilisé pour lire la musique d'établir une connexion Bluetooth avec cet appareil à l'aide du profil A2DP.**

Pour passer un appel tout en écoutant de la musique

- 1 Appuyez sur la touche multifonctions tout en écoutant de la musique (page 18) ou en utilisant votre téléphone portable Bluetooth pour passer un appel téléphonique.**

Si aucune tonalité d'appel n'est audible sur cet appareil, appuyez sur la touche multifonctions et maintenez-la enfoncée pendant environ 2 secondes.

Pour recevoir un appel tout en écoutant de la musique

Lorsqu'un appel entrant est reçu, la musique s'arrête et la sonnerie est émise par cet appareil.

- 1 Appuyez sur la touche multifonctions et parlez.**

Lorsque l'appel est terminé, appuyez sur la touche multifonctions. L'appareil revient en lecture de musique.

Si aucune sonnerie n'est émise même si un appel entrant est reçu

- 1 Arrêtez la lecture de musique.**
- 2 Quand la sonnerie retentit, appuyez sur la touche multifonctions et parlez.**

Mise au rebut de l'appareil

Cet appareil possède une pile rechargeable au lithium ion qui se trouve dans la partie droite.

Pour la protection de l'environnement, veillez à retirer la pile rechargeable intégrée de l'appareil avant de le mettre au rebut, et mettez la pile au rebut de façon appropriée.

1 Détachez l'écouteur droit de la partie droite.

- ① Retirez l'oreillette de la partie droite.
- ② Retirez les 3 vis.
- ③ Retirez l'écouteur droit.

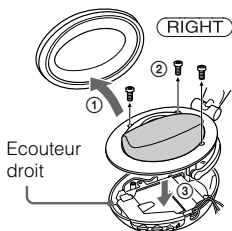

2 Retirez le Commutateur Jog de l'écouteur droit.

- ① Retirez la vis située sur le côté de la pile rechargeable.
- ② Soulevez la carte de circuit imprimé sur laquelle le Commutateur Jog est installé en même temps que le cache du Commutateur Jog.

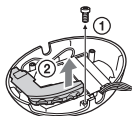

3 Débranchez la pile rechargeable de cet appareil.

- ① Retirez la vis.
- ② Retirez et retournez la carte de circuit imprimé sur laquelle la pile rechargeable est installée.
- ③ Sortez le connecteur de la carte de circuit imprimé.

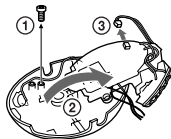

4 Sortez la pile rechargeable en la faisant coulisser et retirez-la.

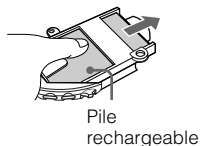

Précautions

Communication Bluetooth

- La technologie sans fil Bluetooth fonctionne dans un rayon d'environ 10 mètres (environ 30 pi).
La portée de communication maximum peut varier selon les obstacles (personne, métal, mur, etc.) ou l'environnement électromagnétique.
- L'antenne de cet appareil est intégrée dans l'écouteur droit. La sensibilité de la communication Bluetooth s'améliore en plaçant un périphérique Bluetooth connecté à votre droite.
- Les conditions suivantes peuvent affecter la sensibilité de la communication Bluetooth.
 - Un obstacle, par exemple une personne, un objet métallique ou un mur se trouve entre cet appareil et le périphérique Bluetooth.
 - Un appareil utilisant une fréquence de 2,4 GHz, par exemple un périphérique LAN sans fil, un téléphone sans fil ou un four micro-ondes, est utilisé à proximité de cet appareil.
- Etant donné que les périphériques Bluetooth et les périphériques LAN sans fil (IEEE802.11b/g) utilisent la même fréquence, des interférences en hyperfréquences peuvent survenir et entraîner une dégradation de la vitesse de communication, des parasites ou une connexion non valide si cet appareil est utilisé à proximité d'un périphérique LAN sans fil. En pareil cas, prenez les mesures suivantes.
 - Utilisez cet appareil à au moins 10 m (environ 30 pi) du périphérique LAN sans fil.
 - Si cet appareil est utilisé dans un rayon de 10 m (environ 30 pi) par rapport au périphérique LAN sans fil, mettez ce dernier hors tension.
- Installez cet appareil et le périphérique Bluetooth aussi près que possible l'un de l'autre.
- Les émissions d'hyperfréquences d'un périphérique Bluetooth peuvent perturber le fonctionnement des appareils médicaux électroniques. Mettez cet appareil ainsi que les autres périphériques Bluetooth situés dans les endroits suivants hors tension afin d'éviter tout accident.
 - endroits où du gaz inflammable est présent, dans un hôpital, un train, un avion ou une station essence
 - à proximité de portes automatiques ou d'alarmes incendie
- Cet appareil prend en charge les capacités de sécurité conformes à la norme Bluetooth pour offrir une connexion sécurisée lors de l'utilisation de la technologie sans fil. Cependant, la sécurité peut être insuffisante selon le réglage. Soyez prudent lorsque vous communiquez au moyen de la technologie sans fil Bluetooth.
- Nous ne pouvons être tenus responsables de la fuite d'informations lors d'une communication Bluetooth.
- La connexion ne peut pas être garantie avec tous les périphériques Bluetooth.
 - Un périphérique doté de la fonction Bluetooth est nécessaire pour être en conformité avec la norme Bluetooth spécifiée par Bluetooth SIG et être authentifié.
 - Même si le périphérique raccordé est conforme à la norme Bluetooth précédemment mentionnée, certains périphériques risquent de ne pas se connecter ou de ne pas fonctionner correctement, selon leurs caractéristiques ou spécifications.

- Lors de communications téléphoniques en mains libres, des parasites peuvent se produire, en fonction du périphérique ou de l'environnement de communication.
- Selon le périphérique à raccorder, le délai précédant le début de la communication peut être plus ou moins long.

Adaptateur d'alimentation secteur fourni

- Utilisez l'adaptateur secteur fourni avec cet appareil. N'utilisez aucun autre adaptateur secteur car ceci peut entraîner un dysfonctionnement de l'appareil.



Polarité de la fiche

- Si vous prévoyez de ne pas utiliser cet appareil pendant une période prolongée, débranchez l'adaptateur secteur de la prise secteur. Pour débrancher l'adaptateur secteur de la prise murale, saisissez l'adaptateur. Ne tirez pas directement sur le câble.

Autres

- Ne placez pas cet appareil dans un endroit exposé à l'humidité, la poussière, la suie ou la vapeur, aux rayons directs du soleil ou dans une voiture attendant au feu. Cela pourrait entraîner un problème de fonctionnement.
- L'appareil Bluetooth peut ne pas fonctionner avec les téléphones portables, en fonction des conditions des ondes radio et de l'endroit où l'appareil est utilisé.
- Si vous éprouvez une gêne après avoir utilisé l'appareil Bluetooth, cessez de l'utiliser immédiatement. Si le problème persiste, contactez votre revendeur Sony le plus proche.

- Vous risquez de subir des lésions auditives si vous utilisez cet appareil à un volume élevé. Pour des raisons de sécurité, n'utilisez pas cet appareil en voiture ou à vélo.
- N'écrasez pas et n'exercez pas de pression sur l'appareil, car cela pourrait le déformer en cas de stockage prolongé.
- Les oreillettes sont des consommables. Elles peuvent s'abîmer après une utilisation intensive ou si elles restent rangées pendant longtemps. Remplacez-les par des neuves si elles sont en mauvais état.
- Si vous avez des questions ou des problèmes concernant cet appareil, qui ne sont pas abordés dans ce mode d'emploi, consultez votre revendeur Sony le plus proche.

Qu'est-ce que la technologie sans fil Bluetooth?

La technologie Bluetooth est une technologie sans fil à courte portée permettant la communication de données sans fil entre des appareils numériques, tels qu'un ordinateur ou un appareil photo numérique. La technologie sans fil Bluetooth fonctionne dans un rayon d'environ 10 mètres (environ 30 pi). La connexion de deux appareils est courante et certains appareils permettent également de se connecter simultanément à plusieurs périphériques.

Il est inutile d'utiliser un câble pour le raccordement et il n'est pas non plus nécessaire de diriger les appareils l'un vers l'autre, comme c'est le cas avec la technologie infrarouge. Par exemple, vous pouvez utiliser ce type d'appareil même s'il se trouve dans un sac ou une poche.

Bluetooth est une norme internationale prise en charge et utilisée par des milliers de sociétés dans le monde entier.

Système de communication et profils Bluetooth compatibles de cet appareil

Le profil est la normalisation du fonctionnement de chaque spécification d'un périphérique Bluetooth. Cet appareil prend en charge le profil et la version Bluetooth suivants:

Système de communication:
Spécifications Bluetooth version 2.0

Profils Bluetooth compatibles:

- A2DP (Advanced Audio Distribution Profile): Transmission ou réception de contenus audio de haute qualité.
- AVRCP (Audio Video Remote Control Profile): Contrôle des équipements audio/vidéo; fonctions de pause, d'arrêt de lecture, de contrôle du volume, etc.
- HSP (Headset Profile)*: Discussion téléphonique/utilisation du téléphone portable.
- HFP (Hands-free Profile)*: Discussion téléphonique/utilisation du portable en mode mains libres.

* Lorsque vous utilisez un téléphone portable Bluetooth pris en charge par le profil HFP (Hands-free Profile) et HSP (Headset Profile), réglez-le sur HFP.

Remarque

Pour utiliser les fonctions Bluetooth, le périphérique Bluetooth à connecter doit avoir le même profil que l'appareil. Même si les appareils ont le même profil, il est possible que leurs fonctionnalités varient en fonction de leurs spécifications.

Dépannage

Si vous rencontrez un problème pendant l'utilisation de cet appareil, utilisez la liste de contrôle suivante. Si le problème persiste, contactez votre revendeur Sony.

Commun

L'appareil ne se met pas sous tension.

- ➔ Rechargez la pile de l'appareil.
- ➔ L'appareil ne se met pas sous tension pendant le chargement. Débranchez l'appareil de l'adaptateur secteur puis mettez l'appareil sous tension.

Le pairage ne peut être établi.

- ➔ Rapprochez cet appareil et le périphérique Bluetooth.

La connexion Bluetooth n'est pas établie.

- ➔ Vérifiez que l'appareil est sous tension.
- ➔ Vérifiez que le périphérique en cours de connexion Bluetooth est sous tension et que la fonction Bluetooth est activée.
- ➔ Il est possible que la connexion avec le périphérique Bluetooth ne soit pas mémorisée sur cet appareil. Etablissez la connexion Bluetooth depuis le périphérique Bluetooth vers cet appareil lorsque le pairage est terminé.
- ➔ Cet appareil ou un périphérique Bluetooth en cours de connexion est en mode de veille.
- ➔ La connexion Bluetooth a été interrompue. Etablissez de nouveau la connexion Bluetooth.

Le son est déformé

- ➔ Assurez-vous que cet appareil ne reçoit pas d'interférences provenant d'un périphérique LAN sans fil, d'un autre périphérique sans fil 2,4 GHz ou d'un four à micro-ondes.
- ➔ Repositionnez cet appareil.

La distance de communication est trop courte. (Le son saute.)

- ➔ Si un appareil émettant des radiations électromagnétiques, tel qu'un système LAN sans fil, un ou plusieurs autres périphériques Bluetooth ou un four à micro-ondes, se trouve à proximité, éloignez-vous de cet appareil.

Le lecteur ne fonctionne pas correctement.

- ➔ Réinitialisez l'appareil. Les informations de pairage ne sont pas supprimées par cette opération. Insérez une petite pointe, etc. à angle droit dans l'orifice et poussez jusque'au déclic.

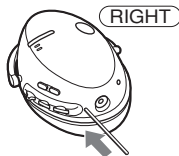

Pendant l'écoute de musique

Pas de son

- ➔ Vérifiez que cet appareil ainsi que le périphérique Bluetooth sont sous tension.
- ➔ Vérifiez que cet appareil ainsi que le périphérique Bluetooth établissent la connexion Bluetooth, A2DP (Advanced Audio Distribution Profile).

- ➔ Vérifiez que le périphérique Bluetooth lit les fichiers de musique.
- ➔ Vérifiez que le volume de l'appareil n'est pas trop faible.
- ➔ Augmentez le volume sur le périphérique connecté, si nécessaire.
- ➔ Recommencez le pairing de cet appareil et du périphérique Bluetooth.

Niveau sonore faible

- ➔ Augmentez le volume de l'appareil.
- ➔ Augmentez le volume sur le périphérique connecté, si nécessaire.

Faible qualité sonore

- ➔ Réglez la connexion Bluetooth sur A2DP (Advanced Audio Distribution Profile) lorsque HSP (Headset Profile) est sélectionné.

La connexion Bluetooth ne peut pas être établie à partir d'un périphérique Bluetooth vers cet appareil.

- ➔ Le périphérique Bluetooth n'est pas doté de la protection du contenu SCMS-T*. Lorsque l'appareil est hors tension, maintenez les touches POWER et ►■ enfoncées pendant environ 7 secondes pour désactiver la protection SCMS-T. L'indicateur (bleu) clignote une fois.

* La protection du contenu SCMS-T est une méthode permettant de protéger les contenus transmis au moyen de la technologie sans fil Bluetooth. Cet appareil peut recevoir les contenus protégés par cette méthode. Maintenez de nouveau les touches POWER et ►■ enfoncées pendant environ 7 secondes pour réactiver la protection du contenu SCMS-T sur cet appareil. L'indicateur (bleu) clignote deux fois.

Le son saute fréquemment pendant la lecture.*1

- ➔ Arrêtez la connexion Bluetooth (A2DP) à partir du périphérique Bluetooth. Maintenez la touche ►■ enfoncée pendant environ 7 secondes pour réduire le débit binaire lorsque l'appareil est sous tension. L'indicateur (bleu) clignote une fois.*2

*1 Cet appareil peut recevoir de la musique avec un débit binaires élevés, mais dans le cas de débits binaires élevés, le son risque de sauter.

*2 Notez que, selon la situation, le son peut parfois tout de même sauter. Maintenez de nouveau la touche ►■ enfoncée pendant environ 7 secondes de sorte à régler l'appareil pour recevoir de la musique en débit binaire élevé. L'indicateur (bleu) clignote deux fois.

Pendant les appels

Impossible d'entendre la voix de l'interlocuteur.

- ➔ Vérifiez que cet appareil ainsi que le téléphone portable Bluetooth source sont sous tension.
- ➔ Vérifiez le raccordement entre cet appareil et le téléphone portable Bluetooth.
- ➔ Vérifiez que la sortie du téléphone portable Bluetooth est réglée pour cet appareil.
- ➔ Vérifiez que le volume de l'appareil n'est pas trop faible.
- ➔ Augmentez le volume sur le téléphone portable Bluetooth connecté, si nécessaire.

- Si vous écoutez des fichiers de musique à l'aide de cet appareil, appuyez sur la touche multifonctions et parlez.

Son faible des interlocuteurs

- Augmentez le volume de l'appareil.
- Augmentez le volume sur le téléphone portable Bluetooth connecté, si nécessaire.

Initialisation de l'appareil

Vous pouvez réinitialiser cet appareil à ses réglages par défaut (par exemple le réglage du volume) et supprimer toutes les informations de pairage.

1 Lorsque l'appareil est sous tension, maintenez la touche POWER enfoncée pendant environ 3 secondes pour le mettre hors tension.

2 Maintenez les touches POWER et multifonctions enfoncées pendant 7 secondes environ.

Le témoin (bleu) et le témoin (rouge) clignotent quatre fois en même temps, puis l'appareil est réinitialisé aux réglages par défaut. Toutes les informations de pairage sont supprimées.

Spécifications

Généralités

Système de communication

Spécifications Bluetooth version 2.0

Sortie

Spécifications Bluetooth Power Class 2

Portée maximale des communications

Environ 10 m (30 pi) en ligne directe *1

Bande de fréquences

Bande 2,4 GHz (2,4000 GHz – 2,4835 GHz)

Méthode de modulation

FHSS

Profils Bluetooth compatibles*2

A2DP (Advanced Audio Distribution Profile)

AVRCP (Audio Video Remote Control Profile)

HSP (Headset Profile)

HFP (Hands-free Profile)

Codecs pris en charge*3

SBC*4, MP3

Portée de transmission (A2DP)

20 – 20 000 Hz (fréquence d'échantillonnage 44,1 kHz)

Accessoire fourni

Adaptateur secteur (1)

Etui de transport (1)

Mode d'emploi (ce manuel) (1)

*1 La portée réelle varie en fonction de nombreux facteurs tels que la présence d'obstacles entre les périphériques, les champs magnétiques autour des fours à micro-ondes, l'électricité statique, la sensibilité de la réception, les performances de l'antenne, le système d'exploitation, les applications logicielles, etc.

*2 Les profils standard Bluetooth sont destinés à la communication Bluetooth entre périphériques.

*3 Codec: Format de conversion et compression du signal audio

*4 Codec bande secondaire

Casque

Source d'alimentation

3,7 V CC: Pile rechargeable intégrée au lithium-ion

Masse

Environ 180 g (6,4 on)

Récepteur

Type

Type fermé, dynamique

Oreillettes

40 mm, en forme de dome

Plage de fréquences de reproduction

10 – 25 000 Hz

Microphone

Type

Microphone condensateur à électret omnidirectionnel

Plage de fréquences efficace

100 – 4 000 Hz

La conception et les spécifications sont sujettes à modification sans préavis.

<http://www.sony.net/>

Printed in Malaysia



* 3 0 9 5 5 2 3 6 2 * (1)